

MITSUBISHI HEAVY INDUSTRIES

Aire **ACONDICIONADO** Tarifa **2022**

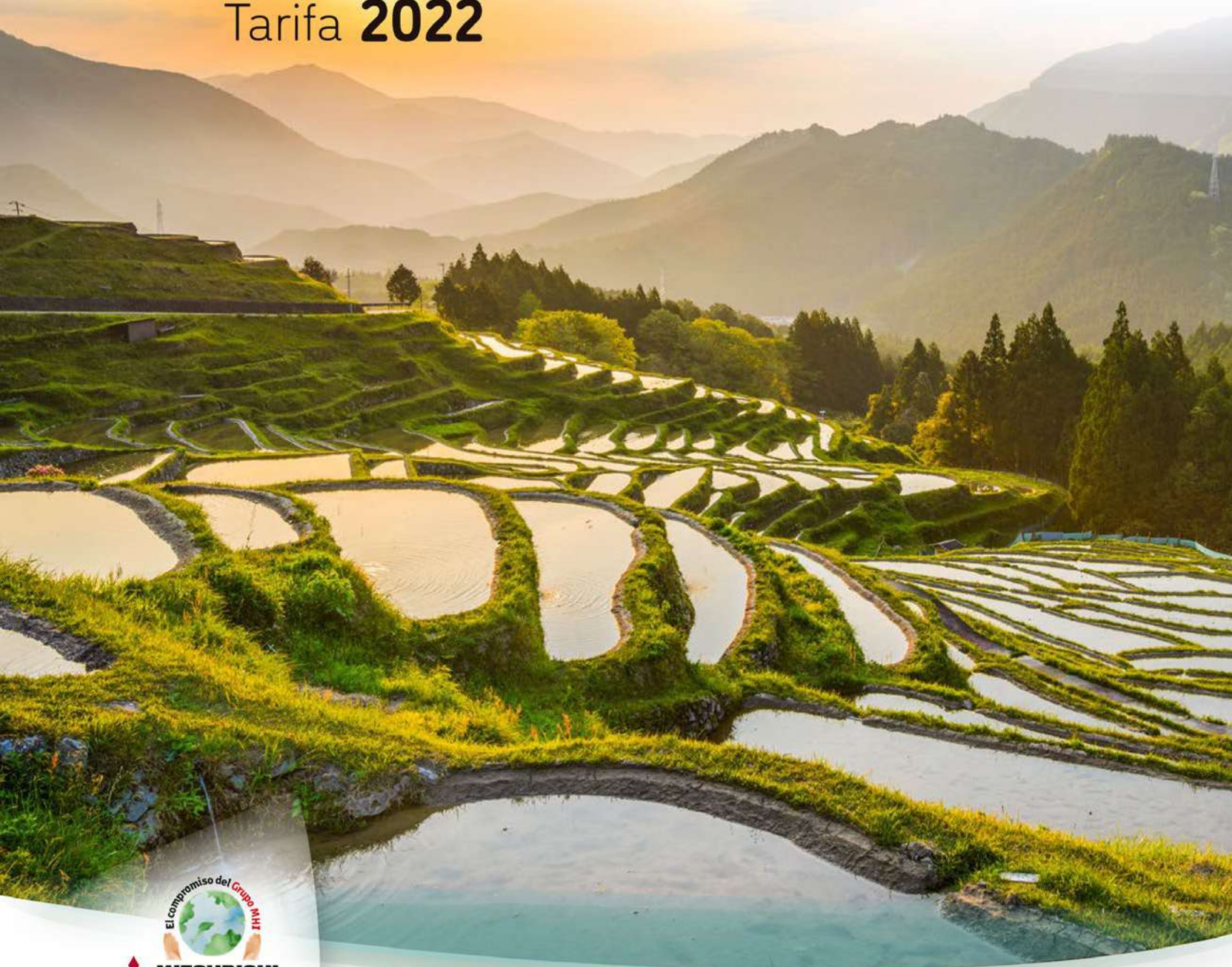

**MITSUBISHI
HEAVY INDUSTRIES**

MISIÓN CERO EMISIONES



Tecnología
Japonesa

LUMELCO

WWW.LUMELCO.ES



Aire ACONDICIONADO

Tarifa 2022



Índice

Lumelco	7
Mitsubishi Heavy Industries	8
Instalaciones de Referencia Q-TON y KX	10
HYOZAN Unidades Condensadoras para Refrigeración con CO₂	15
Q-TON Bomba de calor para ACS hasta 90°C con CO₂	25
HYDROLUTION Bomba de calor aire/agua	43
Gama Doméstica RAC 1x1 R32	59
Serie DIAMOND Pared 1x1 SRK-ZSX-W	60
Serie PREMIUM Pared 1x1 SRK-ZS-W	62
NUEVO Serie GLOBAL Pared 1x1 SRK-ZTL-W	64
Serie SMART Pared 1x1 SRK-ZSP-W / ZR-W	66
Serie DIAMOND Suelo 1x1 SRF-ZSX-W	67
Gama Doméstica RAC MULTIS R32	69
Unidades Interiores	70
Unidades Exteriores	72
Combinaciones 2x1	76
Combinaciones 3x1	77
Combinaciones 4x1	80
Combinaciones 5x1	86
Combinaciones 6x1	94
Gama Semi-industrial PAC R32	109
Split Conductos Media Presión FDUM	110
Mini	110
Hyperinverter	111
Smart	112
Split Conductos Alta Presión FDU	114
Hyperinverter	114
Smart	115
Split Cassette 60x60 cm. HyperInverter FDTC	117
Split Cassette FDT	118
Mini	118
Hyperinverter	119
Smart	120
Split Techo FDE	122
Mini	122
Hyperinverter	123
Smart	124
Split Pared SRK	126
Mini	126
Hyperinverter	127
Smart	128
NUEVO Split Suelo Vertical FDF	129
Hyperinverter	129
Smart	133
Sistema Multi-PAC R32	135
Gama Multi-PAC	136
NUEVO Uds. Exteriores Smart	138
Uds. Exteriores HyperInverter	139
Uds. Interiores	140

Sistema MicroKXZ-W Caudal Variable de Refrigerante (VRF) R32	143
Unidades Exteriores	144
Unidades Interiores	145
Sistema KXZ Caudal Variable de Refrigerante (VRF)	149
Soluciones y Tecnología Refresh	150
KXZ Bomba de calor	152
MicroKXZ	152
KXZP LITE	153
NUEVO KXZ2 Bomba de calor	156
KXZ2 SMART	156
KXZ2 HIGH COP	160
NUEVO KXZR2 Recuperación de calor	161
KXZR2 SMART	161
KXZR2 HIGH COP	164
KXZ1 Bomba de calor	166
KXZR1 Recuperación de calor	167
KXZW Bomba de calor Condensado por Agua	168
Unidades Interiores	170
Pared	170
Techo	170
Cassette	171
Conductos	176
Suelo	179
Conductos 100% aire exterior	180
Expansión directa	180
Accesorios opcionales	181
NUEVO Módulo hidrónico HMU	182
Sistemas de Gestión	185
Gama	186
Herramientas de mantenimiento y monitorización	188
Herramientas de cálculo	194
Tratamiento de Aire	197
Purificador de aire para conductos InDuct	198
Purificador de aire para conductos Kvir	200
Recuperadores de calor	204
Recuperadores de calor con circuito frigorífico integrado	216
NUEVO Kit de expansión	226
SAF	230
Condiciones Generales de Venta	231
Servicios	232
Contacto	234



Nuestro **futuro** avanza
con nuestros clientes,
aportando **servicio**,
calidad y cubriendo
sus necesidades con los
mejores productos.

*Más de **50 años** de experiencia*

LUMELCO

Bienvenidos a Lumelco

Nuestra historia comienza en 1963 cuando empezamos a trabajar en el sector de la calefacción. En 1967 comenzamos a comercializar los quemadores suizos ELCO y, desde nuestro inicio, nuestra premisa fue comercializar productos de la máxima calidad e implementarlo con un servicio personalizado y una visión de negocio orientada al cliente.

A principios de los años 80 firmamos un contrato de exclusividad con **una de las mayores multinacionales japonesas: Mitsubishi Heavy Industries** para importar y distribuir sus equipos de climatización y aerotermia en España.

En 2013 empezamos a operar en Portugal y los países africanos del PALOP, con **Lumelco Portugal**, convirtiéndonos en el único distribuidor europeo de Mitsubishi Heavy Industries con presencia en dos países.

Conscientes de la **importancia de la calidad del aire interior**, en 2017 firmamos un acuerdo para distribuir en exclusiva en España y Portugal los equipos de tratamiento y purificación de aire del fabricante italiano **LMF Clima**.

En agosto de **2018** pasamos a formar parte de grupo de refrigeración sueco, **Beijer Ref. AB**, el mayor grupo europeo de distribución y fabricación de productos de refrigeración. Con más de 150 años de historia, es el proveedor más importante de Europa y Sudáfrica de equipos de refrigeración industrial y comercial, así como de componentes y sistemas de Aire Acondicionado. Tiene presencia en más de 32 países y cotiza en la bolsa de valores de Estocolmo.

La alta experiencia y cualificación técnica de nuestro equipo, permite encontrar la solución más adecuada para cada tipo de instalación, colaborando en el diseño del proyecto, su ejecución y puesta en marcha. Contamos con servicio técnico propio y cobertura nacional.



Siempre
atentos a las
necesidades
de negocio
de nuestros
clientes

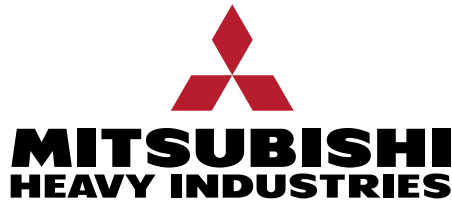

Los resultados de hoy son el punto de partida para los de mañana

Mitsubishi Heavy Industries, Ltd. (MHI) lleva **más de 130 años** asegurando el futuro de las personas a través de la tecnología y de su pasión por la innovación.

Desde su **fundación en 1884**, MHI ha contribuido al desarrollo de la sociedad ofreciendo nuevas soluciones de vanguardia y proporcionando una serie de productos y servicios que han establecido la infraestructura social que sustenta la vida de muchas personas.

Hoy en día, **MHI tiene 81.845 empleados y ventas anuales de más de 33 mil millones de euros**, con productos que van desde el aire acondicionado a la industria aeroespacial, y desde los sistemas de energía a la construcción naval. MHI fabrica más de 700 gamas de productos diferentes para diversos mercados industriales en todo el mundo, y tiene una larga historia en el diseño y fabricación de sistemas de refrigeración que se remonta a 1920. En MHI concentramos nuestro esfuerzo en la búsqueda de la excelencia tecnológica, asumiendo nuevos retos de futuro, porque nuestras metas son ilimitadas.



El sistema **Q-TON** se fabrica al **100%** en la fábrica de Mitsubishi Heavy Industries Thermal Systems en Nagoya, Japón.

Mitsubishi Heavy Industries Thermal Systems, Ltd.

A finales de 2016 nace **Mitsubishi Heavy Industries Thermal Systems, Ltd.**, una sociedad perteneciente al grupo Mitsubishi Heavy Industries **dedicada en exclusiva a la fabricación y comercialización de equipos de aire acondicionado y refrigeración**. Engloba una amplia gama de productos, desde enfriadoras centrífugas, bombas de calor, unidades de refrigeración de transporte hasta equipos de aire acondicionado industriales, satisfaciendo igualmente todas las necesidades de uso residencial y comercial.

Mitsubishi Heavy Industries Thermal Systems, Ltd. proporciona a todos los partners de MHI en la unidad de negocio de aire acondicionado, un gran impulso al estar dotada de I+D propio, del orden de un 30% más de capacidad productiva, nuevas redes de comercialización con presencia en los 5 continentes así como innumerables modelos nuevos adaptados a cada uno de estos 5 mercados.

Su principal objetivo es fortalecer la competitividad de **MHI** en el mercado global.

MHI apoya totalmente este desarrollo comercial mientras coopera estrechamente con **Mitsubishi Heavy Industries Thermal Systems, Ltd.**



Es tecnología. *Es futuro*

MISIÓN CERO EMISIONES

El compromiso del Grupo MHI:
lograr una sociedad sostenible y
eficiente



Mitsubishi Heavy Industries, Ltd. (MHI) ha reforzado su **compromiso** de lograr una **sociedad Carbono Neutral** al establecer dos nuevos y ambiciosos objetivos:

Primero, el Grupo MHI tiene como objetivo **eliminar todas las emisiones de dióxido de carbono (CO₂) de sus propias operaciones para 2040**. Como paso intermedio y en línea con el compromiso de MHI de abordar el cambio climático, las emisiones de CO₂ de sus propias actividades comerciales se reducirán a la mitad en 2030 (en comparación con las del año 2014). El Grupo MHI trabajará en la descarbonización de sus fábricas implementando las tecnologías que ha desarrollado y avanzando aún más en la conservación de energía.

En segundo lugar, las emisiones de MHI serán cero en toda su cadena de valor para 2040. Su objetivo será reducirlas a la mitad para 2030 (en comparación con el año 2019). Estos objetivos incluyen la reducción de las emisiones atribuidas al uso de sus productos y servicios por parte de sus clientes, y la contribución a la reducción del negocio de captura, almacenamiento y uso de dióxido de carbono (CCUS) de MHI.

MHI responderá a las necesidades de los clientes, incluida la descarbonización de la infraestructura existente, utilizando sus innovadoras tecnologías y los servicios desarrollados en todas sus áreas comerciales y, de esta forma, **ayudará al mundo a reducir las emisiones de CO₂ con soluciones asequibles y de confianza**, mientras ayuda a lograr una sociedad sostenible.

Seiji Izumisawa, presidente y director ejecutivo de MHI, ha dicho:

"Hacemos la declaración para conseguir la Neutralidad de Carbono para 2040. Lograr una sociedad Carbono Neutral es un problema global y creemos que, como líder en tecnología, con un historial demostrado en el campo de la descarbonización, es responsabilidad de MHI ayudar a liderar la lucha contra el cambio climático. A través de los productos, tecnologías y servicios de nuestro grupo que ayudan a reducir las emisiones de CO₂, y en colaboración con socios de todo el mundo, el Grupo MHI contribuirá a lograr cero emisiones para la sociedad. Con este fin, todos y cada uno de nosotros adoptaremos e internalizaremos la "Misión Cero Emisiones", un principio rector que representa nuestro compromiso".





Proyectos de referencia

Polideportivo Nou Moles (Valencia)

Sistemas instalados: Q-TON Bomba de calor con CO₂, y sistema de climatización VRF con bomba de calor (KXZ)



Orangetheory Fitness (Murcia)

Sistema instalado: Q-TON Bomba de calor con CO₂ y sistema de climatización VRF con Bomba de calor (KXZ)



Nueva sede de la Cruz Roja (Málaga)

Sistema instalado: Sistema de climatización VRF con Recuperación de calor (KXZR)



Hospital Quirón Salud (Málaga)

Sistemas instalados: Q-TON Bomba de calor con CO₂



Nuestro objetivo es siempre ofrecer propuestas y soluciones innovadoras para adaptarnos a las necesidades del mercado

Centro de salud Algezares (Murcia)

Sistema instalado: Sistema de climatización VRF con bomba de calor (KXZ)



Ampliación Terminal de Llegadas Aeropuerto (Palma de Mallorca)

Sistema instalado: Sistema de climatización gamas VRF con bomba de calor (KXZ) y PAC



Centros logísticos Amazon (Castellón y Murcia)

Sistema instalado: Q-TON Bomba de calor con CO₂ y sistema de climatización VRF con bomba de calor (KXZ)



Torre SKYLINE (Madrid)

Sistema instalado: Q-TON Bomba de calor con CO₂



Remodelación Centro Cultural Reina Sofía (Cádiz)
Sistema instalado: Sistema de climatización VRF con bomba de calor (KXZ)



Cadena de Restaurantes SUSHI SOM (Barcelona)
Sistema instalado: Sistema de climatización VRF con bomba de calor (KXZ)



Residencia de Estudiantes (Málaga)
Sistema instalado: Q-TON Bomba de calor con CO₂ y sistema de climatización VRF con Recuperación de calor (KXZR)



Comisarías en la zona de Andalucía
Sistema instalado: Q-TON Bomba de calor con CO₂ y sistema de climatización VRF con Bomba de calor (KXZ)

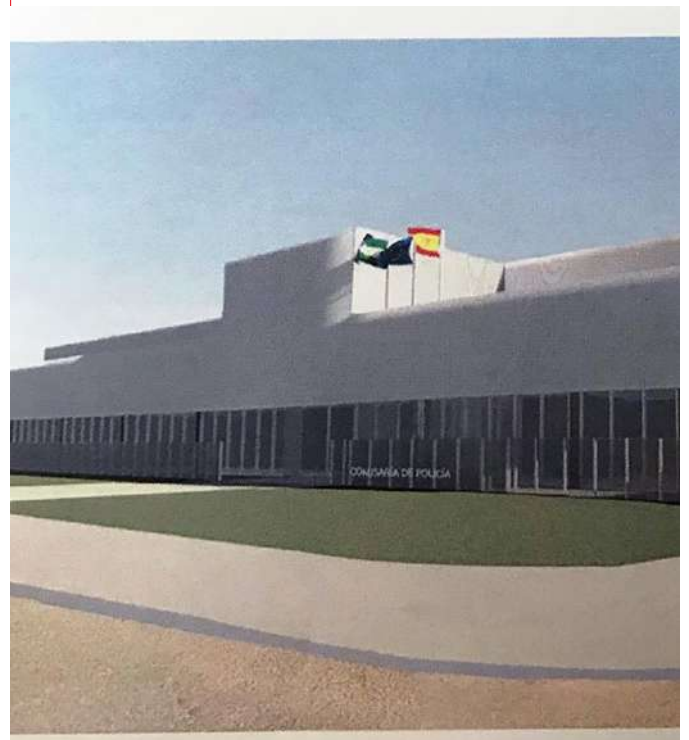

Hotel Don Rodrigo (Palencia)

Sistema instalado: Q-TON Bomba de calor con CO₂



Hotel Soho Boutique Córdoba (Córdoba)

Sistema instalado: Q-TON Bomba de calor con CO₂



Hotel Hampton by Hilton, L'Hospitalet de Llobregat (Barcelona)

Sistema instalado: Q-TON Bomba de calor con CO₂



Torre KINGS WHARF (Gibraltar)

Sistema instalado: Q-TON Bomba de calor con CO₂





HYOZAN

Unidades condensadoras para refrigeración con CO₂

La solución ideal para mantener los alimentos siempre frescos y a la temperatura perfecta en vitrinas o cámaras de frío en supermercados, tiendas y gasolineras, evitando el desperdicio de alimentos.



Blygold[®]
CORROSION PROTECTION
(Opcional)



Refrigeración
con CO₂





Hyozan

CO₂ Condensing Unit



UNIDADES CONDESADORAS PARA REFRIGERACION CON CO₂

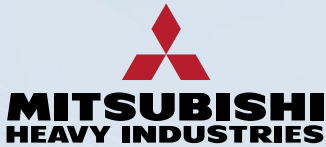

HYOZAN se fabrica al **100%** en la fábrica de Mitsubishi Heavy Industries Thermal Systems en Nagoya, Japón.

HYOZAN está presente en las principales cadenas de tiendas de conveniencia de Japón, supermercados y centros comerciales.

**Fábrica de alimentación
Yamagata**



**Almacén
Hokkaido**



**Fábrica de alimentación
Ishikawa**



**Hipermercado
Okayama**



**Centro logístico
Yokohama**



“Premio a la
excelencia en
las industrias
alimentarias”
organizado por el
Japan Food Journal en
septiembre de 2019.



OFICINA TÉCNICA HYOZAN

En Lumelco contamos con una oficina técnica con **ingenieros** que le darán **soporte** y le ayudarán a **diseñar una instalación** de HYOZAN.

No dude en ponerse en contacto:
T. 91 203 93 10
proyectos@lumelco.es

FORMACIÓN HYOZAN

Si quiere recibir **formación técnica**, saber cómo realizar un proyecto de Hyozan, instalarlo o conocer su funcionamiento, apúntese a los **cursos** en el showroom de Lumelco.

Mande un correo a: formacion@lumelco.es

especificando si es:
Arquitecto, Ingeniero o Instalador
y nos pondremos en contacto con usted.





Hyozan

CO₂ Condensing Unit



UNIDADES CONDESADORAS PARA REFRIGERACION CON CO₂



Gracias a la utilización de refrigerantes naturales, se contribuye en gran medida a proteger el medio ambiente

La normativa europea F-Gas es una prioridad clave para los países europeos.

En cumplimiento de la enmienda Kigali, en Europa, se ha hecho necesaria una reducción de los gases HFC, desde que la normativa F-Gas fuera anunciada en 2015. Para reducir el calentamiento global es necesario que los equipos de refrigeración y climatización sustituyan los refrigerantes actuales con otros que tengan un menor potencial de calentamiento global (GWP).

Mitsubishi Heavy Industries Thermal Systems Ltd. ha desarrollado el **sistema Hyozan**. El modelo HCCV1001E utiliza el refrigerante natural CO₂ con un GPW de 1 en vez del R448A (GWP 1387) o el R452A (GWP 2140), que son los refrigerantes alternativos con bajo GWP frente al R404A (GWP3920) y el R410A (GWP 2090), que son los refrigerantes utilizados principalmente en unidades condensadoras comerciales.

Potencial de
reducción del ozono: **0**

Potencial de
calentamiento global: **1**



El CO₂ es un refrigerante natural que no daña el medio ambiente

	Refrigerantes naturales		Refrigerantes clorofluorocarbonados		Refrigerantes actuales	
	CO ₂	Amoniaco (NH ₃)	R448A	R452A	R410A	R404A
Potencial de calentamiento global (GWP)	1	1	1387	2140	2090	3920
Inflamabilidad	No - inflamable	Ligeramente inflamable	No - inflamable	No - inflamable	No - inflamable	No - inflamable
Toxicidad	No	Sí	No	No	No	No
	Hyozan					

CO2
Refrigerante natural respetuoso con el medio ambiente

NORMATIVA F-GAS (UE) N° 517/2014

OBJETIVO	IMPACTO EN HFC (UE)	SOLUCIONES	MENOR GWP + MENOR CARGA DE REFRIGERANTE = MENORES EMISIONES HFC											
Para proteger el medio ambiente mediante la reducción de emisiones de gases F-Gas	HFC reducción gradual HFC prohibición	Uso de refrigerantes con menor GWP en los nuevos equipos. Uso de equipos altamente eficientes con menor carga de gas. Comprobaciones periódicas de fugas de refrigerante.												
HFC reducción gradual		HFC prohibición <table border="1"> <tr> <td data-bbox="669 873 826 974"> 2020 </td> <td data-bbox="1015 873 1156 974"> 2022 </td> <td data-bbox="1263 873 1404 974"> 2025 </td> </tr> <tr> <td data-bbox="826 974 991 1075"> GWP ≥ 150 Acondicionador de aire portátil para habitación </td> <td data-bbox="991 974 1255 1075"> GWP ≥ 150 Equipos de refrigeración comercial centralizados </td> <td data-bbox="1255 974 1528 1075"> GWP ≥ 750 Equipos 1x1 partidos de aire acondicionado < 3kg HFC </td> </tr> <tr> <td data-bbox="826 1075 991 1176"> GWP ≥ 2500 Refrigeración fija (excepto < 50°C) </td> <td data-bbox="991 1075 1255 1176"> GWP ≥ 150 Refrigeradores sellados herméticamente, congeladores </td> <td></td> </tr> <tr> <td data-bbox="826 1176 991 1310"> GWP ≥ 2500 Refrigeradores sellados herméticamente, congeladores </td> <td></td> <td></td> </tr> </table>	2020	2022	2025	GWP ≥ 150 Acondicionador de aire portátil para habitación	GWP ≥ 150 Equipos de refrigeración comercial centralizados	GWP ≥ 750 Equipos 1x1 partidos de aire acondicionado < 3kg HFC	GWP ≥ 2500 Refrigeración fija (excepto < 50°C)	GWP ≥ 150 Refrigeradores sellados herméticamente, congeladores		GWP ≥ 2500 Refrigeradores sellados herméticamente, congeladores		
2020	2022	2025												
GWP ≥ 150 Acondicionador de aire portátil para habitación	GWP ≥ 150 Equipos de refrigeración comercial centralizados	GWP ≥ 750 Equipos 1x1 partidos de aire acondicionado < 3kg HFC												
GWP ≥ 2500 Refrigeración fija (excepto < 50°C)	GWP ≥ 150 Refrigeradores sellados herméticamente, congeladores													
GWP ≥ 2500 Refrigeradores sellados herméticamente, congeladores														

Presentado en enero 2015 para regular el uso de los gases fluorados con efecto invernadero (F-Gases).

Los hidrofluorocarbonos (HFC) son F-Gases usados en el sector del aire acondicionado y refrigeración.

Primer compresor a nivel mundial de dos etapas "Scroll y Rotativo"

Altamente eficiente en condiciones de carga alta de funcionamiento

Sistema Scroll

Altamente eficiente en condiciones de demanda alta, debido a cámaras de compresión múltiples que reducen el diferencial de presión.

Altamente eficiente en condiciones de carga baja de funcionamiento

Sistema Rotativo

Altamente eficiente en condiciones de carga baja de funcionamiento con una estructura más sencilla.

Sección Transversal

Intake Blade Discharge

Sección Transversal

Gracias a la mayor longitud de tubería, se consigue una mejor flexibilidad de diseño e instalación

1. Longitud max: 100 m. Max diferencia de altura entre unidades evaporadoras de 22 m

Además de sustituir el equipo existente, se puede cambiar la posición de instalación de la unidad exterior.

* En los casos en los que la unidad de evaporadora se instala encima de la unidad condensadora, la diferencia de altura entre ambas debe ser menor de 5 mts.

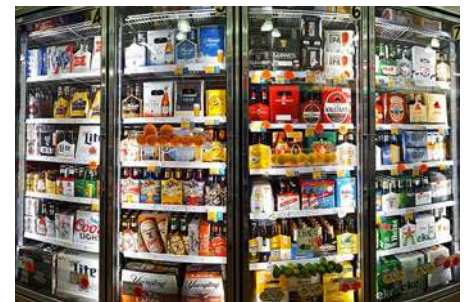
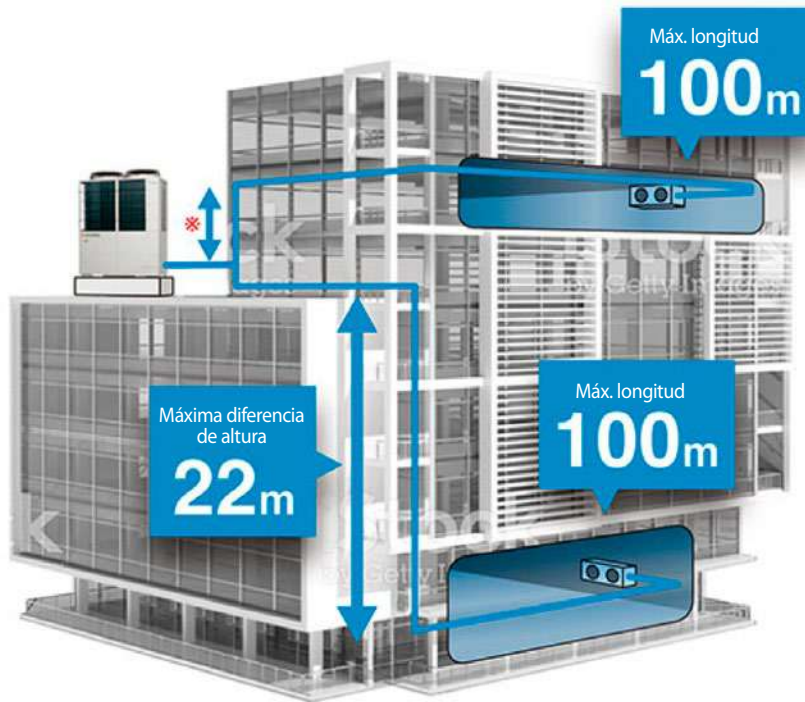

Almacenes de refrigeración

2. Reducción de espacio de instalación gracias a que las unidades condensadoras pueden formar una fila

Las unidades condensadoras se puede instalar de forma continua, lado con lado, reduciendo el espacio de instalación.

El diseño del espacio en planta se simplifica incluso cuando se instalan varios equipos.



Serie HYOZAN, unidad de condensación para refrigeración que utiliza el refrigerante natural CO₂

HCCV1001E 16kW class(MT) 8kW class(LT)

SEPR Cooling
4.14*

SEPR Freezing
1.85*

*tested in company LABO

New 2020



HCCV2001ME 32kW class(MT) 16kW class(LT)

Coming soon



Puntos de consigna disponibles para baja y media temperatura dependiendo de cada aplicación.

Alto COP para temperatura ambiente gracias al compresor de CO₂ Scroll y Rotativo

Equipo compacto y extremadamente silencioso.

Modelos	Baja temperatura	Media temperatura	Temperatura de evaporación (rango de configuración)
HCCV1001E	•	•	-45 ~ -5°C
HCCV2001ME	•	•	-45 ~ -5°C



PoluAI XT

Protección anticorrosión de baterías (opcional)

- Protección contra la corrosión
- Seguridad y eficiencia de funcionamiento del equipo
- Triplica la vida útil del equipo
- Ahorro de hasta un 30% de costes energéticos

Dispone de 9 sondas de temperatura para optimizar el funcionamiento del equipo y controlar la acumulación en todo momento.

Capacidad de enfriamiento superior para cada temperatura de evaporación

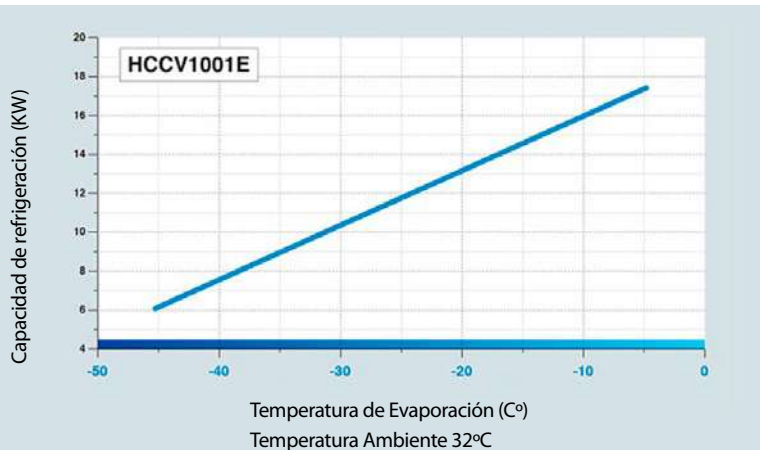

Unidad condensadora de refrigeración que utiliza el refrigerante natural CO₂. Dispone de una capacidad de refrigeración alta en cada punto de consigna.

(Compresor de CO₂ Scroll y Rotativo desarrollado por Mitsubishi Heavy Industries Thermal Systems, Ltd.)

Características técnicas Serie Hyozan

Modelo		HCCV1001E	
Fuente de alimentación		380 / 400 / 415 V – 50HZ	
Capacidad de refrigeración nominal (temp. evaporación -10°C a 32°C)	kW	16,00	
Capacidad de refrigeración nominal (temp. evaporación -35°C a 32°C)	kW	8,90	
Temperatura de evaporación	Mín. – máx.	°C	-45 ~ - 5°C
Temperatura ambiente	Mín. – máx.	°C	-20 ~ + 43°C
Refrigerante		R744	
Presión diseño línea líquido	Mpa	8,0	
Presión diseño línea succión	Mpa	8,0	
Tipo de compresor		Compresor inverter hermético x 1 unidad	
Dimensiones exteriores	HxWxD	mm	1350 x 720 x 1690
Peso		kg	340
Conexión tubería – línea líquido	mm	19,05 (diámetro exterior)	
Conexión tubería – línea succión	mm	12,7 (diámetro exterior)	
Longitud de tubería máxima		m	100
Funcionamiento estándar *1	Temp. ambiente	°C	32
	Temp. evaporación	°C	-10 -35
	Capacidad refrigeración	kw	16,00 8,90
	Consumo energía	kw	7,73 7,88
	COP		2,07 1,13
	Intensidad nominal	A	12,2 11,6
	Intensidad máxima	A	19
	Nivel presión sonora *2	dB(A)	56 56
P.V.R. HYOZAN HCCV1001E		33.227 €	
Sistema de control HYOZAN-C-PCO (exclusivo de MHI)		1.461 €	
Control remoto HYOZAN-PGDX (exclusivo de MHI)		1.169 €	

*1 Sobrecalentamiento succión 10K, subenfriamiento 7K.

*2 Nivel de presión sonora medido a 1 m x 1 m en frente de la unidad en sala anecoica con poca reverberación.

*3 Los datos son provisionales, podrían variar. Consultar con el departamento técnico de Lumelco.

Tecnología de CO₂ de confianza por Mitsubishi Heavy Industries



Calidad y fiabilidad: Fabricado en Japón

Experiencia: lanzamiento en el mercado japonés en 2017. El equipo está funcionando en instalaciones de refrigeración y congelación en supermercados, tiendas y almacenes. Se establece un control de calidad excelente gracias a un equipo profesional y altamente preparado en fábrica.



Aplicaciones de cadena de frío

La serie Hyozan de condensadoras de CO₂ son la solución ideal para aplicaciones de refrigeración y congelación en supermercados y almacenes donde es crítico mantener la temperatura correcta en expositores y habitaciones frías.

Uno de los grandes desafíos para estos lugares ha sido el gran gasto que suponen las averías del sistema de refrigeración que puede provocar un gran desperdicio de producto.

El equipo de CO₂ de Mitsubishi Heavy Industries, de gran fiabilidad, permite evitar las averías alcanzando un funcionamiento estable y fiable del sistema durante todo el año y maximizando el ahorro de energía.

Alta fiabilidad y posibilidad de monitorización

Alta fiabilidad gracias a la conexión del controlador específico de Mitsubishi Heavy Industries

1 Operación de retorno de aceite

La serie Hyozan puede mantener una alta fiabilidad con la conexión de controlador específico de Mitsubishi Heavy Industries para la operación de retorno de aceite. El controlador se suministra pre-programado y puede ser utilizado fácilmente después de la instalación.



Válvula de expansión electrónica para el control del sobrecalentamiento.

Controlador válvula de expansión



Controlador inteligente apto para la instalación en salas de almacenaje y expositores.

Controlador del sistema



Para realizar el control del retorno de aceite en un sistema integrado de unidad condensadora y salas de almacenaje y expositores

2 Software de mantenimiento M-ACCESS

La serie Hyozan proporciona monitorización precisa mediante el software de mantenimiento M-ACCESS.

Esta función de monitorización permite registrar y grabar la información sobre la carga térmica y la válvula de expansión conectada a la unidad condensadora de CO₂. Siendo apto para el diagnóstico del funcionamiento.



Internet



WIFI

Sistema de Monitorización



Supervisión de la Monitorización



WIFI

Supermercado



Hyozan
CO₂ Condensing Unit

Modbus

Controlador del sistema

Modbus





Sistema Q-TON

Un sistema idóneo para grandes demandas de ACS, como hoteles, centros deportivos, residencias, comunidades de vecinos con sistema de agua centralizada, etc.

Bomba de calor para ACS hasta 90°C y Calefacción con CO₂



Blygold[®]
CORROSION PROTECTION
(Opcional)



Sistema Q-TON: 10 años en España y Portugal

La Bomba de Calor Q-TON de Mitsubishi Heavy Industries cumple 10 años en España y Portugal



Llevamos **10 años** cambiando el concepto de aporte de ACS en grandes instalaciones centralizadas.



El sistema **Q-TON** se fabrica al **100%** en la fábrica de Mitsubishi Heavy Industries Thermal Systems en Nagoya, Japón.

La exclusiva bomba de calor Q-TON con refrigerante ecológico CO₂ de Mitsubishi Heavy Industries que ha cambiado el concepto de aporte de ACS en grandes instalaciones centralizadas, **cumple 10 años en España y Portugal**. Es un **sistema pionero a nivel mundial** que, aunque lleva más de 15 años comercializándose en Japón, su introducción en la Península Ibérica fue hace 10 años. Durante estos años, han sido muchas las instalaciones que han contado con este sistema, principalmente por ofrecer unas ventajas únicas y diferenciadoras.

Las **más de 400 unidades instaladas en España y Portugal** nos avalan. Referencias emblemáticas como las cadenas de hoteles RIU, Vinci, NH, Ibis, Club Med, Hostel Generator, cadenas de gimnasios como Dreamfit, VivaGym o fábricas como la de Pikolín en Zaragoza, cuentan con este sistema y con sus importantes ahorros económicos, energéticos y en emisiones de CO₂ frente a otros sistemas convencionales.

Si además, a esta tecnología japonesa tan innovadora le unes la experiencia, soporte técnico y asistencia a las puestas en marcha de los equipos por parte de técnicos de Lumelco, el resultado es excelente.



Más de 400 unidades instaladas en España y Portugal nos avalan

Somos pioneros en Aerothermia con **REFRIGERANTE**



Referencias de Instalaciones Q-TON

Oficinas



Industrias

Comedor Nave Inditex
(La Coruña)



Fábrica de Coca-Cola
La Rinconada (Sevilla)



Lavandería Blanco
Express (Tenerife)



Fábrica Pikolín I y II
(Zaragoza)



Centros logísticos Amazon
(Castellón y Murcia)



Fábrica de Turrónes Vicens
Agramunt (Lérida)



Viviendas

Torre SKYLINE (Madrid)



Torre KINGS WHARF
(Gibraltar)



Edificio de 24 viviendas
en Iturrama (Pamplona)



Edificio de 91 Viviendas
Jardines de la Alhambra I
y II (Valladolid)



Residencial Taracea
(Granada)



Centros Deportivos



Gimnasio DreamFit (Oviedo)



Vivagym Príncipe de Vergara (Madrid)



Polideportivo León XIII (Málaga)



Polideportivo Gallur (Madrid)



Ego Sport Center Aguadulce (Almería)



Centro deportivo Activa Club (Cádiz)



Ciudad Deportiva del Sevilla FC (Sevilla)



Club El Tejar de Somontes (Madrid)



Centro Deportivo Turo la Peira (Barcelona)



Olivo Arena (Jaén)

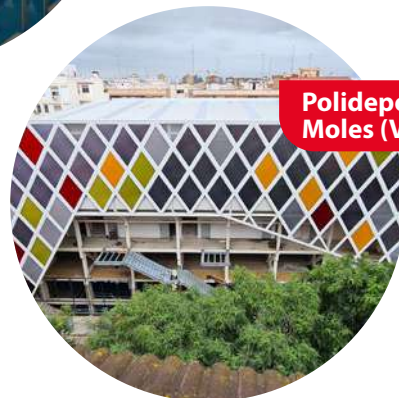

Polideportivo Nou Moles (Valencia)

Residencias



**Residencia de Estudiantes
(Almería)**



**Residencia de la
Universidad Europea del
Atlántico (Santander)**



**Residencia Geriátrica
(Valladolid)**



**Geriátrico de Ronda
Molinilla (Málaga)**



**Residencia ParqueSol
(Valladolid)**



**Residencial
Antequera 51
"Cohousing" (Málaga)**



**Colegio Mayor
Universitario
Santa Mónica (Madrid)**



**Centro Residencial
Tercera Edad Alzira
(Valencia)**

Hoteles



Hotel RIU Plaza de España (Madrid)



Hotel NH Collection Gran Vía (Madrid)



NH Collection Valencia Colón (Valencia)



Hotel Best Costa Ballena (Cádiz)



Courtyard by Marriot Madrid Princesa (Madrid)



Hotel Vincci The Mint Gran Vía (Madrid)



Club Med Balaia I y II (Albufeira, Portugal)



Hostel Generator (Madrid)



Hotel One Shot Palacio Conde de Torrejón 09 (Sevilla)



Hotel Ibis Lavapiés e Ibis Bilbao (Madrid)



Novotel Madrid Puente de la Paz (Madrid)



H10-Hotels Casa de la Plata (Sevilla)



Hotel Arrizul Congress (San Sebastián)



Hotel Barceló Conil Playa (Cádiz)



Hotel Soho Boutique Catedral (Sevilla) y Capuchinos (Córdoba)



Hotel Room Mate Macarena (Madrid)

Sistema Q-TON

Producción de **ACS hasta 90°C** y **Calefacción** con **REFRIGERANTE**



El Sistema Q-TON es una bomba de calor para **producción de agua caliente sanitaria desde 60° a 90° C y para Calefacción por suelo radiante mediante aerotermia con compresor de CO2.**

La bomba de calor de Mitsubishi Heavy Industries utiliza un compresor de CO2 para obtener agua caliente sanitaria (ACS) hasta 90°C incluso con temperaturas exteriores de -25°C. El sistema Q-TON es capaz de alcanzar los 90°C **sin utilizar ninguna energía convencional de apoyo**, reduciendo los costes de funcionamiento y el impacto medioambiental.

Consigue una alta eficiencia energética en todas las condiciones de funcionamiento gracias a la combinación, en un solo compresor, de la tecnología de compresión rotativa y scroll y a la utilización del refrigerante R744 (CO2).

Q-TON es el Sistema **perfecto** para uso en hoteles, centros deportivos, residencias, oficinas, comunidades de vecinos con sistema de agua y calefacción centralizada, etc.

El sistema *idóneo* para grandes demandas de **ACS y Calefacción**

Ventajas Q-TON

- Ahorro energético y económico. Aerotermia como energía renovable.
- Posibilidad de instalación en intemperie y en interior.
- Eliminación de la sala de calderas.
- Mayor seguridad al no existir acumulación de combustible (gasóleo) o acometida de gas.
- No es necesaria una salida de humos.
- Mantenimiento prácticamente nulo.

Ventajas del Refrigerante CO2

- Se trata de un refrigerante ecológico:
- Índice de calentamiento global [GWP] : 1
- Es estable
- No es tóxico
- No es inflamable
- No es caro de producir
- Alta transferencia de calor en evaporador y condensador
- Potencial de destrucción de la capa de Ozono [ODP] : 0

**Ecológico
y Seguro**

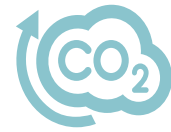

Q-ton
Air to Water

REFRIGERANTE
CO₂

Aplicaciones Sistema Q-TON

1. Agua Caliente Sanitaria (ACS): con temperatura de producción de agua caliente desde **60°C hasta 90°C**.

2. Calefacción: para aplicaciones de **suelo radiante** y **radiadores de baja temperatura** con temperatura de retorno inferior a 30°C.

3. ACS + Calefacción: con selección de prioridad.

Otras aplicaciones:

4. Calentamiento de piscinas



Nuevo mando táctil RC-Q1H



Integración del sistema Q-TON en **BMS y Superlink** mediante un Interface **Modbus**. Posibilidad de controlarse mediante la **consola táctil SC-SL4-A/BE2**

(solo posible con interface RCI-MDQE2. Consultar en pág. 186)

Selección de modo desde nuevo mando táctil RC-Q1H:

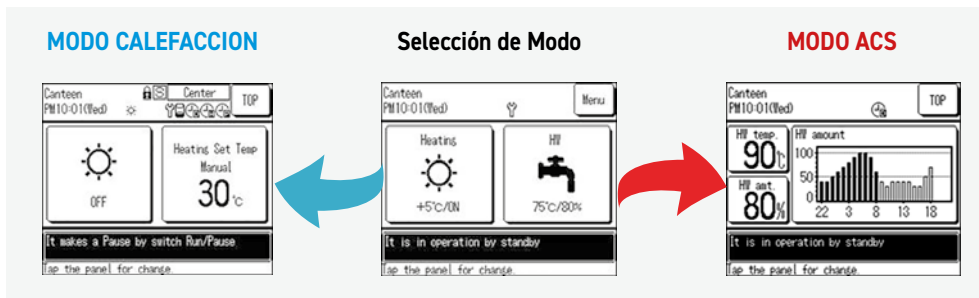

Nuevas funciones mando tactil RC-Q1H:

1. Programación horaria del porcentaje de calentamiento de tanques con temperatura de consigna de agua caliente variable.
2. Visualización de datos de funcionamiento.

Alto Rendimiento

-25°C → 90°C -7°C → 100%

Rendimiento del 100% hasta -7°C para ACS

Incluso en zonas extremadamente frías con temperaturas exteriores por debajo de -25°C, consigue una temperatura de suministro de agua de hasta 90°C

Funcionamiento de Q-TON en una zona de frío extremo

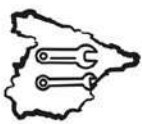
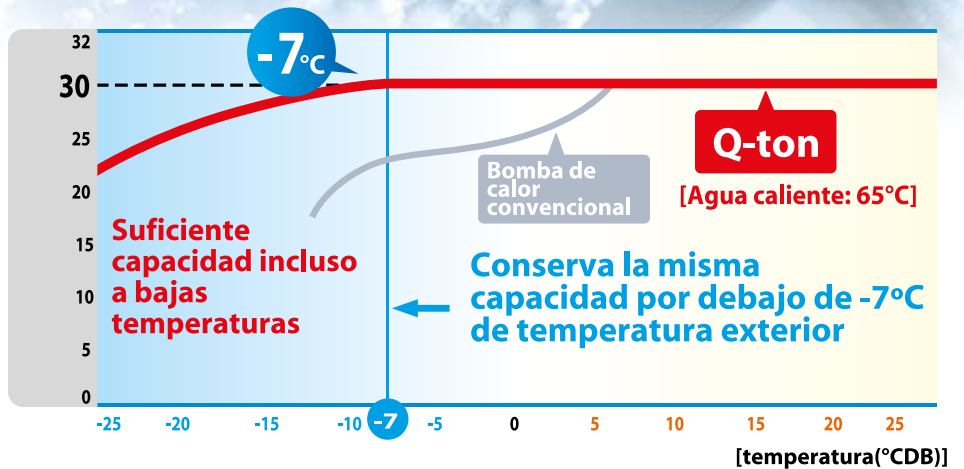

SERVICIO
TÉCNICO
a nivel nacional



AHORRO ENERGÉTICO
de más del **60%**
frente a otros sistemas convencionales



MANTENIMIENTO
PRÁCTICAMENTE
NULLO



SISTEMA
**ANTI
LEGIONELA**



**BAJO NIVEL
SONORO**
58dB

PoluAI XT

Protección anticorrosión de baterías (opcional)

Blygold[®]
CORROSION PROTECTION



**REFRIGERANTE
CO₂**

- **Protección** contra la **corrosión**
- **Seguridad** y **eficiencia** de funcionamiento del equipo
- **Triplica** la vida útil del equipo
- **Ahorro** de hasta un **30%** de **costes energéticos**

Solución completa

al combinarse con un sistema de climatización **VRF** de Mitsubishi Heavy Industries

Dispone de **9 sondas de temperatura** para **optimizar** el funcionamiento del equipo y **controlar la acumulación** en todo momento.



Funcionamiento

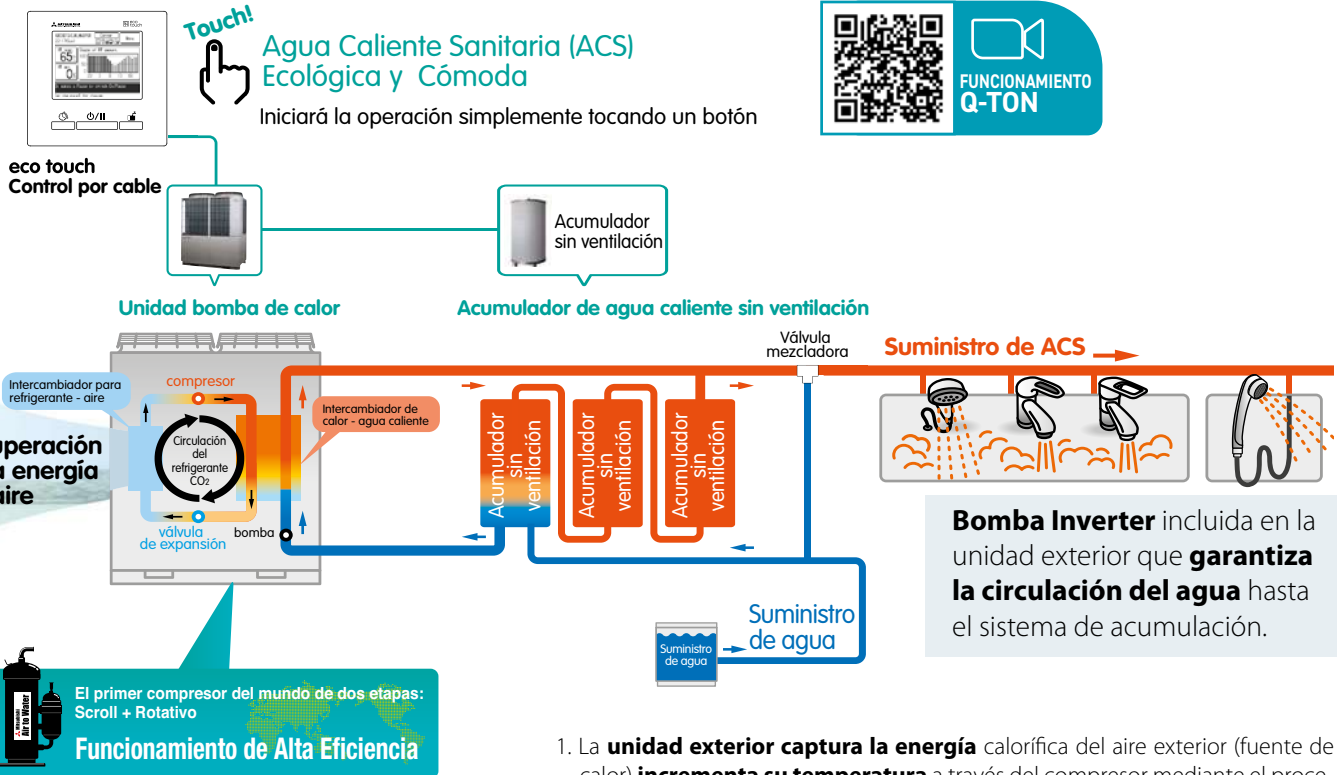

1. La **unidad exterior captura la energía** calorífica del aire exterior (fuente de calor) **incrementa su temperatura** a través del compresor mediante el proceso de compresión.
2. El **refrigerante caliente** es **conducido al condensador**.
3. El **refrigerante libera la energía** calorífica al agua para su distribución
4. El **refrigerante** es **redirigido al evaporador** y el proceso vuelve a comenzar.

Alta eficiencia gracias al compresor de dos etapas

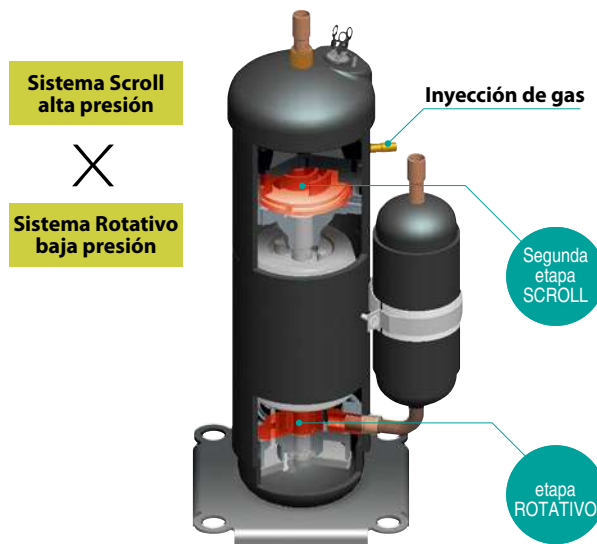

Compresor Patentado
por Mitsubishi Heavy Industries

Compresor Scroll + Rotativo

Compresor de dos etapas Alta eficiencia conseguida en todas las condiciones de funcionamiento gracias a la combinación de dos sistemas.

Inyección de gas a media presión

Incrementando la circulación del refrigerante se consigue una alta eficiencia a baja temperatura.

El sistema Q-TON cumple con el Reglamento de Ecodiseño relativo al LOT 21 para Calefacción y ACS

ENER LOT 21, o la directiva (UE) 2016/2281, aplica a los requisitos de diseño ecológico de productos de calentamiento de aire y productos de refrigeración por aire, enfriadores de procesos de alta temperatura y ventilosconvectores.

La primera fase entró en vigor el **1 de Enero de 2018** y se definen los requisitos energéticos relativos a la eficiencia y al rendimiento estacionales. Además, los fabricantes, sus representantes autorizados e importadores deberán facilitar el libre acceso a la información técnica sobre estos rendimientos, manual de instrucciones para instaladores y usuarios finales y manuales para el desmontaje, reciclado o eliminación del producto al final de su vida útil.

En este sentido, **Mitsubishi Heavy Industries**, siempre apostando por el respeto medioambiental, por la eficiencia energética y por la transparencia. Desde su concepción, diseñó el sistema **Q-TON cumpliendo con el Reglamento de Ecodiseño**.

Puede descargarse toda la documentación en la web de Lumelco o en la de MHI:

www.lumelco.es

www.mhi-mth.co.jp/en/techhp/euregulation/

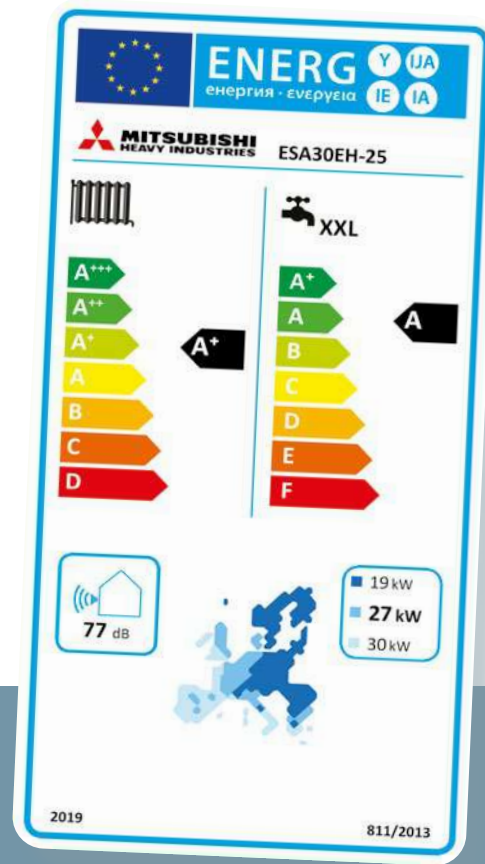

El sistema **Q-TON** cumple con el Reglamento de **Ecodiseño** relativo al ensayado bajo **LOT 1** y **LOT 2**

Ecológico
COP 5,6*

El COP más alto del mercado (media estacional)

* Temperatura entrada de agua: 5 °C.
Temperatura aire exterior: 25°C.
Temperatura salida de agua 60°C.



El Sistema Q-TON tiene la certificación Europea KEY-MARK para Bombas de calor, lo que confirma la calidad y alto rendimiento de este equipo.

Building Research Establishment Environmental Assessment Method (BREEAM®) es un **sistema de evaluación de la sostenibilidad en proyectos de construcción** basado en 9 categorías: gestión, salud y bienestar, energía, transporte, materiales, residuos, agua, uso del suelo y ecología, y contaminación. Este certificado de construcción sostenible, líder a nivel mundial, se adaptó a la normativa, idioma y práctica constructiva de España desde el año 2010.

Los objetivos de la metodología BREEAM® en relación con los **materiales** son los siguientes:

- Fomentar el uso de materiales de bajo impacto ambiental
- Fomentar políticas de adquisición de materiales de forma responsable
- Mejorar la eficiencia energética y acústica del edificio
- Fomentar la reutilización y/o conservación del edificio



Posibilidad de instalación en interior y exterior

Desde 2014 LUMELCO es **socio colaborador** de **CEHAT (Confederación Española de Hoteles y Alojamientos Turísticos)** y de **ITH (Instituto Tecnológico Hotelero)** con quien tiene en marcha un **proyecto piloto del sistema Q-TON** dirigido a los más de **14.000 establecimientos** agrupados en **64 asociaciones** por todo el **territorio nacional**.

El objetivo de este acuerdo es estudiar las **ventajas** que para el **sector hotelero** tiene esta **bomba de calor** para producir **ACS**, capaz de generar.

Desde entonces, son muchos los hoteles que han apostado por ésta tecnología tan innovadora obteniendo unos importantes ahorros energéticos.

**Ahorro de
hasta el 35%**
en los costes
energéticos
asociados al agua
caliente sanitaria



Puede encontrar más información sobre el proyecto en www.ithotelero.com

Showroom Cursos

Si quiere ver una instalación real, puede visitar el showroom de Q-TON que tenemos en las oficinas de Lumelco Madrid donde todas las semanas impartimos formaciones a ingenieros, arquitectos, instaladores y propiedades con el objetivo de dar a conocer las bondades y ventajas del sistema, aplicaciones prácti-

cas, planteamiento de diseños de instalaciones, visualización de rendimiento de casos reales, esquemas de principio, su puesta en marcha, etc. adaptamos cada curso a los asistentes para aprovechar al máximo la formación.



**¡Apúntate a
nuestros cursos
ONLINE!**

Si está interesado en asistir a uno de ellos, envíenos un correo electrónico a:

formacion@lumelco.es

indicando en el asunto:

formación Q-TON

- Instalador
- Arquitecto
- Ingeniero
- Propietario

o inscribáse en el microsite:

www.aerotermin-qton.es

y nos pondremos en contacto con usted.



Somos *formación*
Somos *futuro*

**Más de 1.000 personas
han pasado por el
showroom**

**¿Quiere
ser el siguiente?**



Datos del equipo Q-TON funcionando en modo ACS (agua caliente sanitaria)

			ESA30E(H)2-25
Alimentación			111-380V ±5%. 400V ±5%, 415V ±5% 50 Hz
Operación en máximo rendimiento (region templada)	Capacidad calorífica	kW	30
	Caudal de agua	l/min	8,97
	Consumo eléctrico	kW	6,98
	COP		4,3
Operación en máximo rendimiento (region fría)	Capacidad calorífica	kW	30
	Caudal de agua	l/min	5,06
	Consumo eléctrico	kW	10,73
	COP		2,8
Nivel sonoro		dB(A)	58
Dimensiones unidad exterior	Alto	mm	1.690
	Ancho	mm	1.350
	Fondo	mm	720 + 35 (conexión tubería agua)
Intensidad	Máximo	A	21
	Arranque	A	5
Peso		kg	375 (en operación 385)
Color	Estuco blanco (4,2Y7,5/1,1 aproximadamente)		
Compresor	Tipo x Cantidad		Compresor inverter hermético x 1
	Salida nominal	kW	6,4
Refrigerante	Tipo		R744 (CO2)
	Cantidad	kg	8,5
Aceite	Tipo		MA68
	Volumen	cc	1.200
Resistencia de carter		W	20
Desescarche	para tubería de agua	W	48 x 3
	para la bandeja del desagüe	W	40 x 2
	para el tubo de desagüe	W	40 x 2 + 48
Intercambiador de calor (lado del aire)	Tuberías de cobre tipo aleta		
Intercambiador de calor lado del agua (gas enfriado)	Tipo coaxial		
Ventilador	Tipo		Flujo axial (motor directo acoplado) x 2
	Potencia x unidades	W	386 x 2
	Volumen de aire	m ³ /min	260
	Presión estática	(Pa)	50
Bomba de agua	Tipo Potencia		No autosucción tipo inverter
	Materiales en contacto con agua		Bronce, SCS13
	Presión disponible	m (kPa)	5 m (49 kPa) / 17 litro/min
Rango de temperatura	Aire exterior	°C	-25 a +43
	Agua de entrada	°C	5 - 65
	Agua caliente de salida	°C	60 - 90
Rango de presión del agua		kPa	500 o menos
Descongelación	Tipo gas caliente		
Dispositivos de insonorización	Compresor: colocado en gomas antivibratorias y envuelto con aislamiento acústico		
Dispositivos de protección	Dispositivo de alta presión, protección de sobreintensidad transistor de potencia contra el sobrecalentamiento y protección de anomalías con alta presión		
Tamaño de tubería	Entrada de agua de alimentación		Rc3/4 (Cobre 20 A)
	Salida agua caliente		Rc3/4 (Cobre 20 A)
	Salida drenaje de agua		Rc3/4 (Cobre 20 A)
Cableado eléctrico	Diferencial		30 A, 30 mA, 0,1 sec
	Tamaño cableado		Diámetro 14 x 4 (longitud 40 m)
	Interruptor - seccionador		Corriente nominal: 30 A, Capacidad de corte 30 A
	Tamaño cable conexión a tierra		M6
Cableado controlador			0,3 mmt x 2 hilos apantallado MVVS
Presión de diseño		Mpa	Alta presión: 14,0 - Baja presión 8,5
Protección IP	IP24		

Nota:

- Región templada, aire exterior de 16°C DB/12°C WB, la entrada de agua a 17°C y la salida de agua caliente de 65°C.
- Región fría, temperatura del aire exterior de -7°C DB/8°C WB la entrada de agua a 5°C y la salida de agua caliente de 9°C, excluyendo el consumo de la resistencia para evitar la congelación del agua (345W).
- El nivel sonoro es medido a 1 metro delante de la unidad y 1 m por encima del suelo en una sala anecoica. Consecuentemente, es normal que el sonido que aparece en una instalación sea más alto que los valores mostrados en la tabla ya que está influenciado por el ruido y el eco de la propia sala de máquinas.
- La temperatura de la salida de agua caliente puede variar ± 3°C de la temperatura objetivo acorde a cambios de la temperatura del aire exterior y la temperatura de agua de entrada. Si la temperatura del agua de alimentación en la entrada es 30°C o más y la temperatura del aire exterior es 25°C o más, la temperatura del agua caliente en la salida se puede controlar para que no aumente demasiado.
- Usar agua limpia. La calidad del agua debe cumplir la normativa JRA-GL. 02:1994
Si la calidad del agua se encuentra fuera de los valores estándar puede causar problemas tales como la acumulación de cal y/o corrosión.
- Los valores arriba mencionados pueden ser variados sin previo aviso.

Datos del equipo Q-TON funcionando en modo CALEFACCIÓN (suelo radiante):

Alimentación		ESA30E(H)2-25	
		111-380V ±5%, 415V ±5% 50Hz	
Agua 35 /30°C - Aire exterior 16°C DB	Potencia máxima en calefacción (kW):	18,1	
	COP:	3,08	
	Potencia mínima en calefacción (kW):	9,1	
	COP:	3,25	
Agua 35 /30°C - Aire exterior 7°C DB	Potencia máxima en calefacción (kW):	21	
	COP:	2,91	
	Potencia mínima en calefacción (kW):	13,8	
	COP:	3,22	
Agua 35 /30°C - Aire exterior -7°C DB	Potencia máxima en calefacción (kW):	27,4	
	COP:	2,41	
	Potencia mínima en calefacción (kW):	14,4	
	COP:	2,74	
Clasificación energética en calefacción:		A+	

* Consultar datos con dpto. técnico de Lumelco.

Calefacción y refrigeración centralizada con Hydrolution Flexible y agua caliente sanitaria centralizada con Q-TON



CALEFACCIÓN



AGUA CALIENTE
SANITARIA



REFRIGERACIÓN

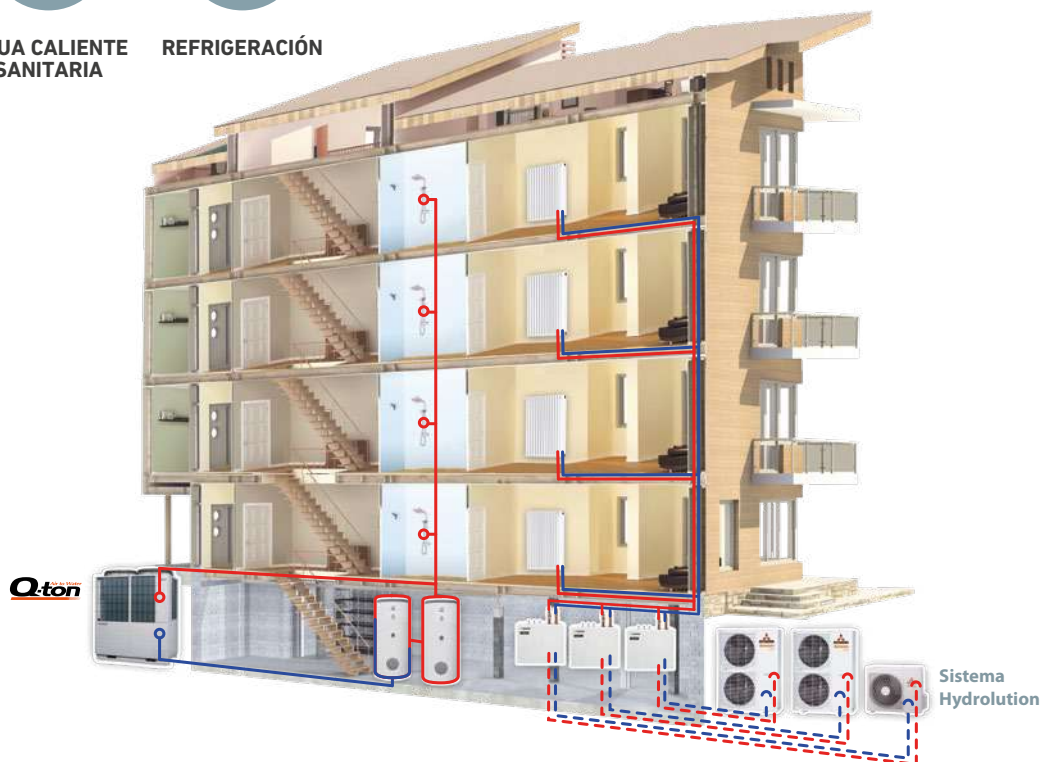

Esquema básico de componentes

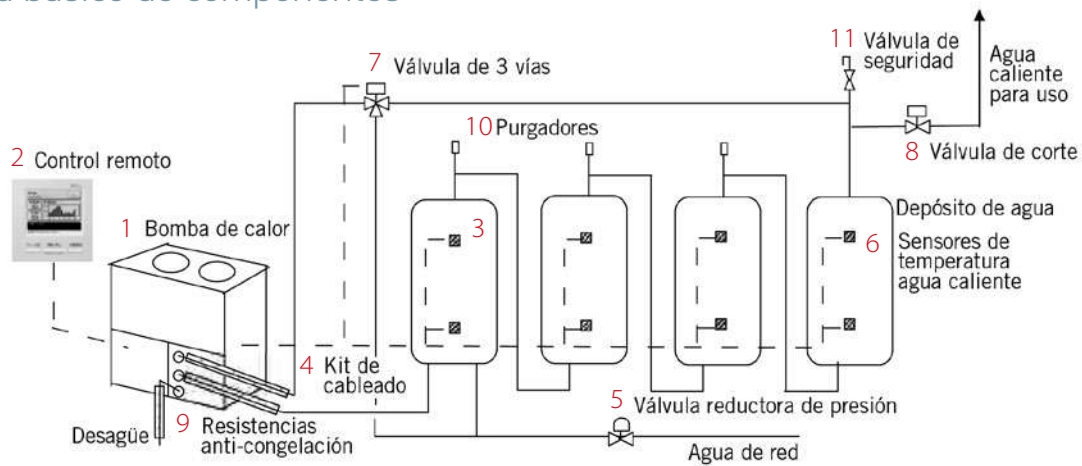

Precios

Descripción	Código	P.V.R.
1 Bomba de calor Q-TON ESA30E(H)2-25	2201.205	40.015 €
2 Control remoto por cable RC-Q1H	2201.272	910 €
3 Depósito		Consultar el siguiente cuadro
4 KIT de cableado valvula y sondas 20 m de longitud (opcional)	2201.265	886 €
KIT de cableado valvula y sondas 10 m de longitud (opcional)	2201.266	876 €
5 Válvula reductora de presión. No suministrada	-	-
6 Sensores de temperatura	2201.267	411 €
7 Válvula de 3 vías	2201.268	1.170 €
8 Válvula de corte de suministro de agua caliente (opcional)	2201.269	2.278 €
9 Resistencias anti-congelación para la tubería de agua. No suministrada	-	-
10 Purgador de aire. No suministrada	-	-
11 Válvula de seguridad. No suministrada	-	-
RM-FGW (monitorización Q-TON)	2201376	5.190 €
Control MODBUS RCI-MDQE (comunicación vía XY)	PR03284	515 €
Control MODBUS RCI-MDQE2 (comunicación vía Superlink). Consultar disponibilidad		566 €

Precios y capacidades Acumuladores

Acumuladores para el sistema Q-TON

De acero al carbono o fabricado en acero inoxidable, según modelo.

- Modelos desde 500 litros de capacidad hasta 5000 litros.
- Presión máxima de trabajo 8 bares.
- 1 boca de inspección.
- 1 deflector en la parte alta del tanque.
- 4 vainas para sondas.
- Aislamiento de poliuretano.
- Posibilidad de montaje en interior o exterior según modelo.
- Protección catódica permanente y libre de mantenimiento.
- **Acumulador especial debido a su alta estratificación.**
- **Homologado por Mitsubishi Heavy Industries.**

TIPO DE INSTALACIÓN	TIPO DE DEPÓSITO	CAPACIDAD (litros)	CÓDIGO	P.V.R.
EN INTERIOR (*)	ACERO INOXIDABLE	500	2201.358	5.386 €
		1.000	2201.359	8.125 €
		1.500	2201.360	14.313 €
		2.000	2201.361	15.000 €
		2.500	2201.362	19.750 €
		3.000	2201.363	21.297 €
		4.000	2201.365	26.290 €
EN INTERIOR (*)	ACERO ESMALTADO	500	2201.340	3.873 €
		1.000	2201.341	6.283 €
		1.500	2201.342	8.663 €
		2.000	2201.343	9.374 €
		2.500	2201.344	11.375 €
		3.000	2201.345	12.228 €
		4.000	2201.347	14.313 €
		5.000	2201.348	14.926 €

(*) Para montaje en exterior se necesita un opcional. Consultar.

Sistema Hydrolution

La solución integral y eficiente de calefacción, refrigeración y agua caliente sanitaria (ACS) para su vivienda. Todas sus necesidades cubiertas con un solo sistema.

Bomba
de calor
aire-agua

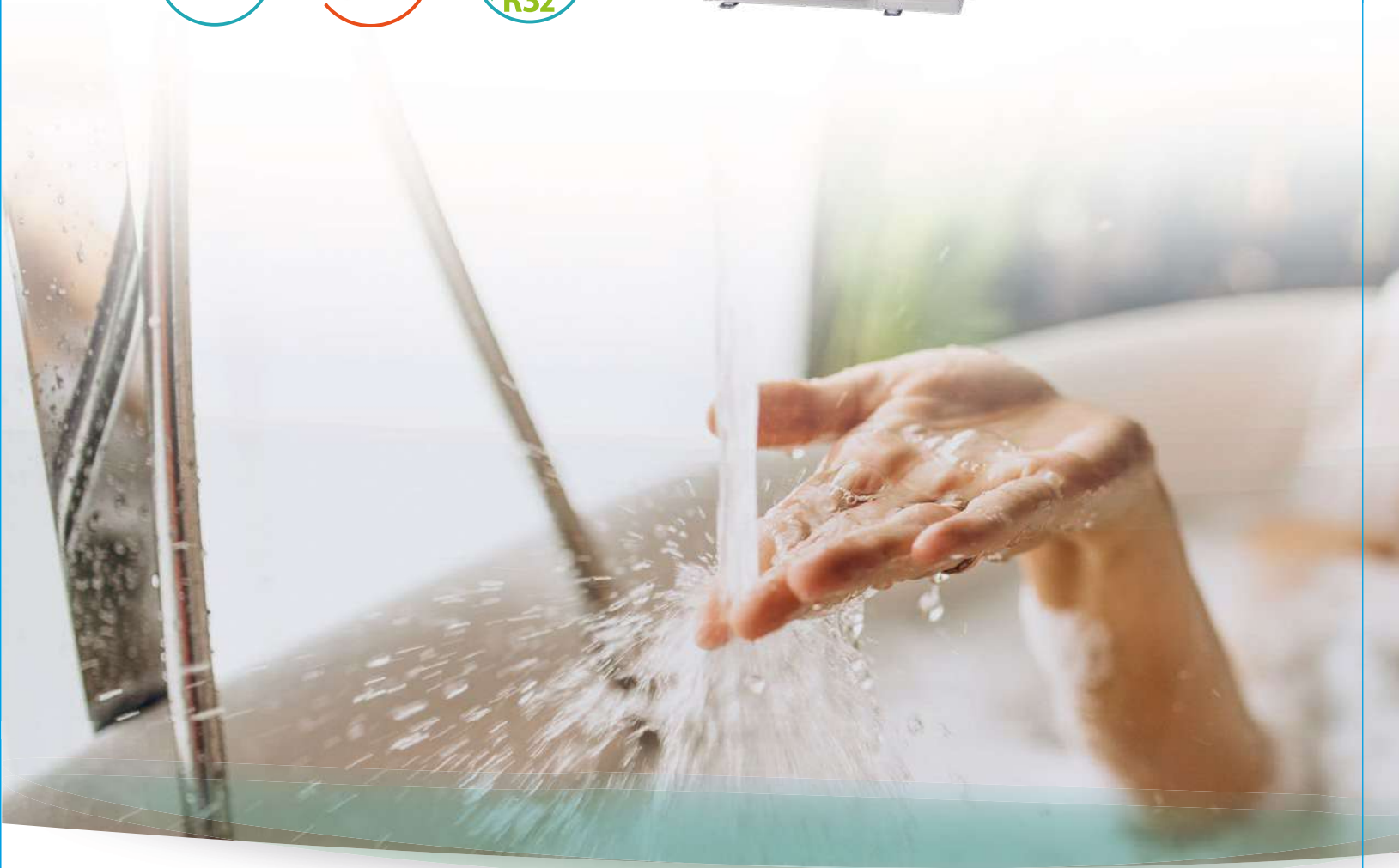

Sistema HYDROLUTION

¿Por qué elegir la Bomba de Calor HYDROLUTION de MHI?

La bomba de calor de Mitsubishi Heavy Industries es un sistema completo de calefacción, agua caliente sanitaria y refrigeración para viviendas, que ofrece un eficiente ahorro de energía y reduce las emisiones de dióxido de carbono.

1. Soluciones para Edificios de pequeños apartamentos

Calefacción y refrigeración centralizados con Hydrolution Flexible y producción de ACS combinada con calefacción.



CALEFACCIÓN



AGUA CALIENTE
SANITARIA



REFRIGERACIÓN

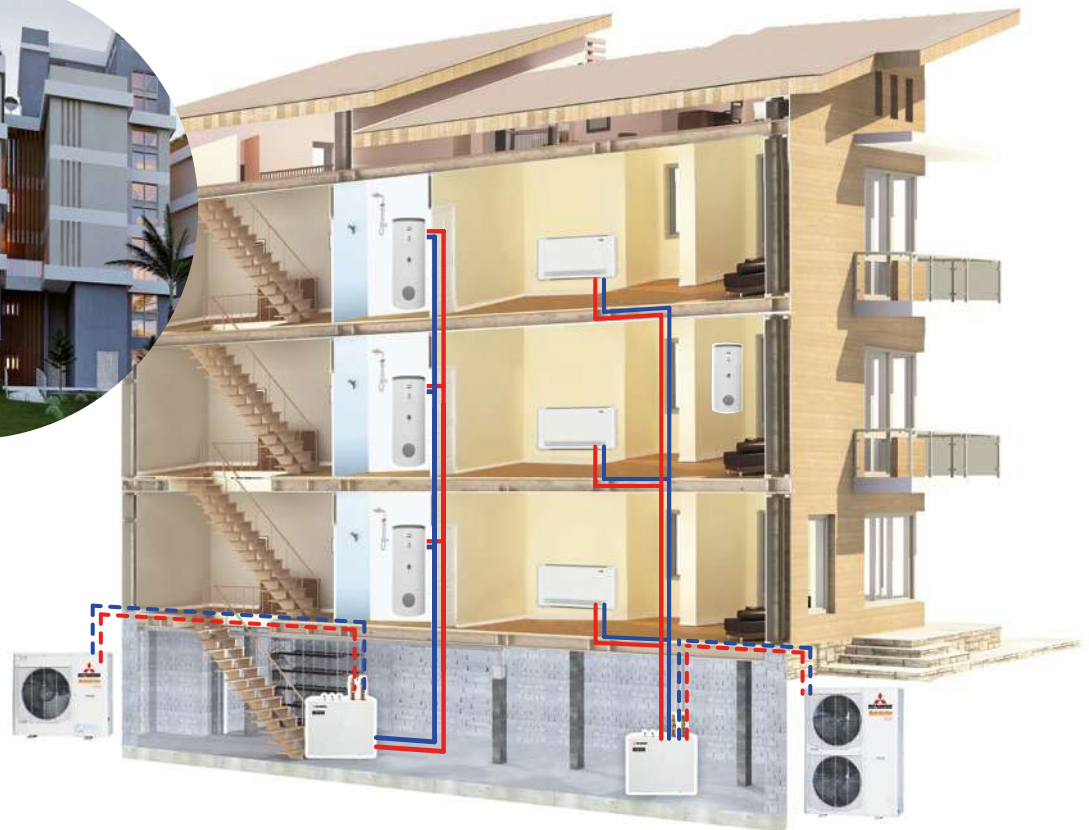

DESCRIPCIÓN DEL SISTEMA:

Este tipo de aplicación utiliza un sistema Hydrolution dentro de un edificio de pequeños apartamentos donde la calefacción se consigue gracias al sistema Hydrolution Flexible y además, lo combina con producción de agua caliente sanitaria (ACS).

El acumulador para ACS puede tener una capacidad de entre 300 ó 500 litros. Hydrolution produce ACS a una temperatura de hasta 58°C. En este ejemplo se combina con unidades fancoils. Además, Hydrolution funciona en modo refrigeración durante los meses de verano.

2. Soluciones para Viviendas unifamiliares

Nuestra bomba de calor es un sistema completo para calentar y enfriar una vivienda y producir agua caliente sanitaria. Utiliza el aire exterior, fuente de energía renovable para generar temperaturas ideales en el interior y agua caliente de manera rápida y eficiente.



Calefacción, Refrigeración y ACS con Hydrolution Todo en Uno



CALEFACCIÓN



AGUA CALIENTE
SANITARIA



REFRIGERACIÓN



Se puede integrar con fuentes de energía externas como paneles fotovoltaicos

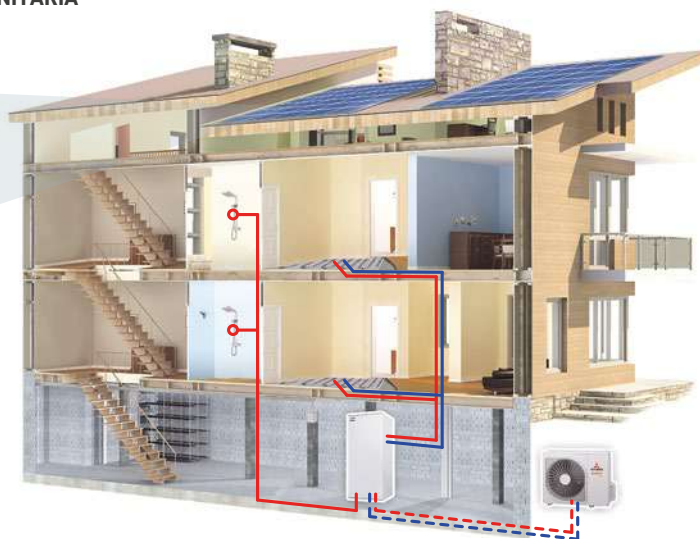

DESCRIPCIÓN DEL SISTEMA:

Este tipo de aplicación de Hydrolution se utiliza en viviendas unifamiliares donde la calefacción y el ACS se consiguen gracias al sistema Hydrolution Todo en Uno.

El acumulador para ACS tiene una capacidad de 180 litros e Hydrolution produce agua caliente sanitaria a una temperatura máxima de 58°C.

En este ejemplo se combina con suelo refrescante para cubrir las necesidades de refrigeración durante los meses de verano.

Además, se puede controlar desde cualquier estancia con el accesorio RMU40M (para ello es necesario el control RC-HY40)

2. Soluciones para Viviendas unifamiliares Calefacción, Refrigeración y ACS con Hydrolution Flexible



CALEFACCIÓN



AGUA CALIENTE
SANITARIA



REFRIGERACIÓN

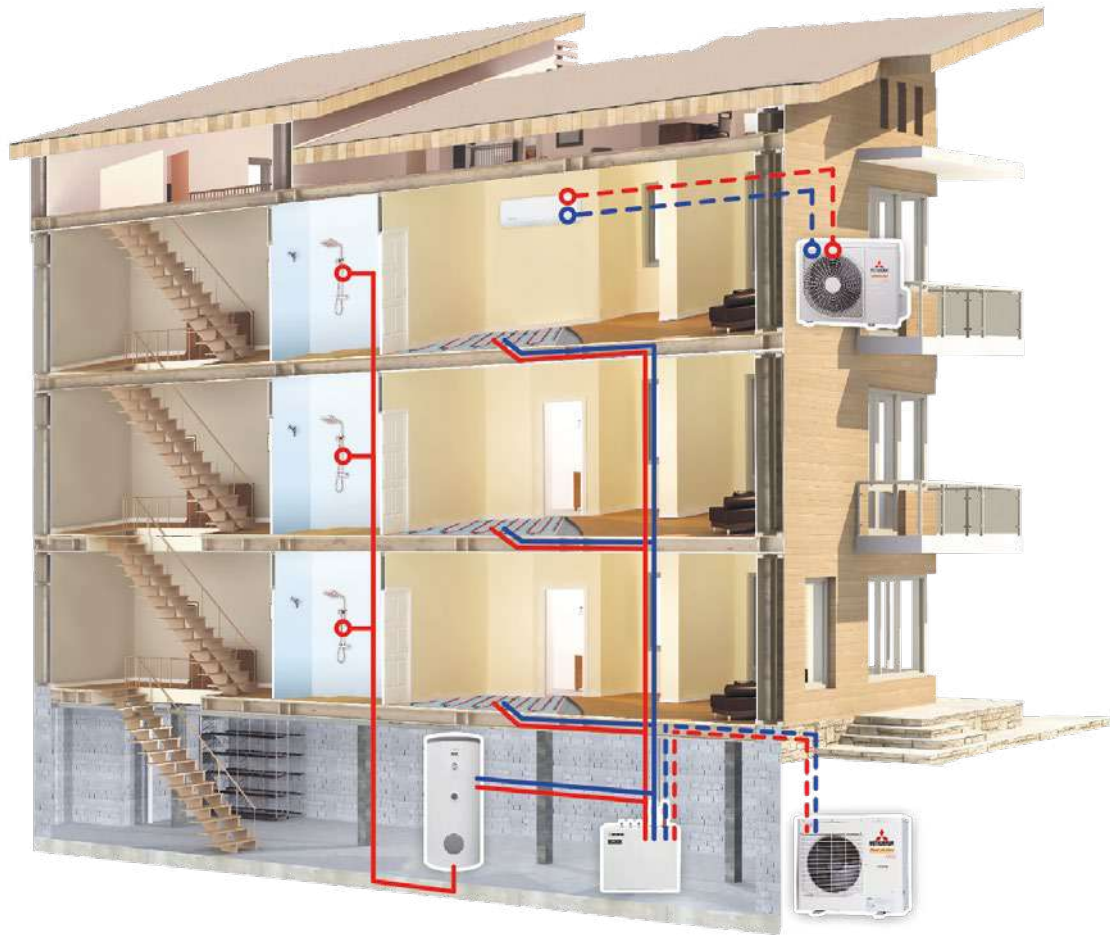

DESCRIPCIÓN DEL SISTEMA:

Este tipo de aplicación de Hydrolution se utiliza en viviendas unifamiliares donde la calefacción y el ACS se consiguen gracias al sistema Hydrolution Flexible.

El acumulador para ACS tiene una capacidad de 300/500 litros e Hydrolution produce agua caliente sanitaria a una temperatura máxima de 58°C.

En este ejemplo se combina con unidades fancoils. Además, Hydrolution funciona en modo refrigeración durante los meses de verano.

Se puede controlar desde cualquier estancia con el control por cable RMU40M que incorpora un sensor de temperatura (solo disponible para el control RC-HY40). Permite controlar más de una unidad exterior.

Beneficios de HYDROLUTION

Nuestra bomba de calor es un sistema completo para calentar y enfriar una vivienda y producir agua caliente sanitaria. Utiliza el aire exterior, fuente de energía renovable para generar temperaturas ideales en el interior y agua caliente de manera rápida y eficiente.



AHORRO DE ENERGÍA

Optimiza los costos anuales de funcionamiento gracias a la tecnología Inverter. La velocidad del compresor se controla de acuerdo con la demanda, lo que da como resultado un nivel de **COP de los más altos de la industria de 4,09 ~ 5,32*** en el modo de calefacción de acuerdo con la clase energética del Lot 1.

* Condición 2 en la página 44



ALTA EFICIENCIA

El compresor está diseñado para ser **eficiente incluso a baja temperatura ambiente** (hasta -20°C) para poder resistir los climas invernales más duros.



DISEÑO INTEGRADO

El tamaño compacto se ha conseguido integrando el tanque de agua caliente para uso de agua caliente sanitaria junto con el intercambiador de calor de agua dentro de las unidades interiores (modelos HMA60 y HMA100). La **instalación y mantenimiento son más sencillos** gracias a este diseño integrado.

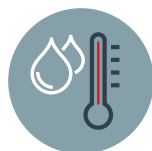

AGUA CALIENTE SANITARIA A 65°C

La temperatura máxima es de 65°C utilizando un calentador eléctrico auxiliar para hacer frente a la demanda irregular y excesiva de agua caliente y prestar un servicio back-up. Pero la bomba de calor Hydrolution puede seguir produciendo agua caliente a una temperatura de **58°C sin un calentador eléctrico auxiliar**. Esto se consigue incluso con una temperatura ambiente entre -20°C y +43°C.



CALENTADOR DE BANDEJA DE DRENAJE

La condensación que se produce en la bomba de calor durante la operación de calefacción (especialmente en regiones frías) se acumula y se congela dentro de la unidad exterior, lo que da como resultado un calentamiento insuficiente y daña el intercambiador de calor.

Nuestros equipos tienen un **calentador de bandeja de drenaje incluido de serie** que evita la condensación y protege el intercambiador de calor en condiciones frías. Existe un bajo riesgo de congelamiento porque no hay un circuito de agua entre la unidad interior y la unidad exterior.



MODO SILENCIOSO

La función de modo silencioso reduce el nivel de sonido de la unidad exterior en el modo calefacción al reducir la velocidad del compresor y del ventilador. Dispone de un temporizador de encendido/apagado que se puede configurar con un control remoto.



CONEXIÓN A INTERNET

El usuario puede obtener una breve descripción y el estado de la bomba de calor Hydrolution, lo que permitirá que pueda controlar su funcionamiento y producción en modo calefacción y agua caliente sanitaria.



Programa de cálculo

Programa de Cálculo Hydrolution

Con él podrá realizar una selección de los componentes de su instalación de Hydrolution MHI en pocos minutos. Mostrará todos los elementos necesarios, un diagrama eléctrico de conexión y un diagrama hidráulico básico de su instalación en formato PDF para que lo pueda integrar en sus proyectos y realizar propuestas personalizadas. Consulte a su comercial.

Showroom

Si quiere saber cómo diseñar una instalación de Hydrolution, todas las ventajas de este sistema y ver una instalación real, puede asistir a un curso en el showroom de Lumelco.

Mande un correo a:

formacion@lumelco.es

indicando en el asunto:

formación Hydrolution

y especificando si es:

Arquitecto, Ingeniero o Instalador.



**¡Apúntate a
nuestros cursos
ONLINE!**

Especificaciones HYDROLUTION

La bomba de calor aire-agua Hydrolution de Mitsubishi Heavy Industries es un sistema completo para calentar, enfriar y producir agua caliente sanitaria en viviendas, ofreciendo un ahorro eficiente de energía.

Nuestra amplia gama de bombas de calor aire-agua Hydrolution ofrece un sistema completo de calefacción, refrigeración y producción de agua caliente sanitaria para viviendas. Gracias a la integración del tanque del ACS, resistencia de inmersión, la bomba de circulación y resto de componentes dentro de la unidad interior, el sistema Hydrolution es uno de los más seguros y respetuosos con el medio ambiente.



Unidad Interior (HMA)

- Módulo flexible Todo en uno para calefacción, refrigeración y agua caliente sanitaria.
- Para renovaciones de sistemas de calefacción existentes o para nuevas construcciones en los que se requieran un alto rendimiento de agua caliente.
- Equipado con un acumulador con capacidad de 180 litros de agua caliente sanitaria.
- Con el control RC-HY40-W integrado en la unidad.
- El vaso de expansión (18L) está integrado.
- La unidad viene con un condensador y dos válvulas de desvío integrados (una para calefacción y refrigeración y otra para calefacción y agua caliente).
- Calentador eléctrico integrado para operación de backup.



Unidad exterior

- Muy eficiente energéticamente con un amplio rango de funcionamiento.
- Última tecnología Inverter y compresor DC doble rotativo.
- Fiabilidad y alto rendimiento a largo plazo.
- Diseño compacto para su fácil instalación.
- La ud. Exterior FDC60VNX-A incluye un motor centralizado dentro del compresor consiguiendo una alta eficiencia estacional.
- Integra un calentador de bandeja de drenaje para mejorar su rendimiento.
- Protección Blue Finn: tratamiento de las aletas del intercambiador de calor protegiendo a la unidad de la corrosión.



Controles avanzados RC-HY40, RC-HY40-W

Funcionamiento sencillo: el control tiene una pantalla que muestra de forma sencilla el estado de las unidades.

RC-HY40: Versión avanzada con sensor de habitación y posibilidad de funcionamiento en cascada.
RC-HY40-W: Versión avanzada con sensor de habitación y posibilidad de funcionamiento en cascada para sistemas con refrigerante R32.



Monitorización y control: el control es compatible con myUpway, aplicación que permite tener una visión rápida del estado actual de las unidades instaladas con el fin de monitorear y gestionar ambas unidades: exterior e interior. Si el sistema tiene algún fallo, los usuarios recibirán un correo electrónico notificándoselo.



Tanque

- Tanque de acumulación con serpentín diseñado para almacenar agua caliente.
- Indicador de temperatura: permite al usuario leer y controlar la temperatura del agua en el tanque.
- Gran superficie de calentamiento de la serpentín: proporciona alta eficiencia en la producción de agua caliente.
- Suministra el agua con una presión de hasta 10 bar.



Módulo hidráulico

- Fácil instalación gracias al soporte de pared.
- Gran flexibilidad para diversas aplicaciones.

Combinaciones

La amplia gama de Mitsubishi Heavy Industries le ofrece la bomba de calor más adecuada para cada tipo de necesidad.



Todo en Uno

COMBINACIÓN TODO EN UNO (Unidad exterior + módulo HMA)

La combinación Todo en Uno proporciona la solución integral para todas sus necesidades de calefacción, refrigeración y agua caliente sanitaria.

Cada combinación Todo en Uno se compone de una unidad exterior y la unidad interior HMA que integra en una sola unidad el acumulador, el calentador de inmersión, la bomba de circulación y el módulo hidráulico.

- **Calefacción, refrigeración y agua caliente**
- **Fácil instalación y funcionamiento**
- **Ideal para uso residencial desde apartamentos hasta viviendas unifamiliares**
- **Disponible desde 7kW hasta 11kW**

Hydrolution:
una **solución integral**
adecuada para
edificios y viviendas
ya existentes,
y para **nuevas**
construcciones.

COMBINACIÓN FLEXIBLE (Unidad exterior + módulo HSB + tanque)

La combinación Flexible ofrece la calefacción y refrigeración de espacios con la opción de añadir la producción de agua caliente sanitaria.

Esta combinación está formada por una unidad exterior y un sistema HSB (módulo hidráulico). Al combinar los accesorios por separado, la combinación Flexible consigue que la instalación sea incluso más completa y se ajuste más a sus necesidades.

• Opción solo calefacción y refrigeración

La bomba de calor aire-agua Hydrolution utiliza una fuente renovable, como es el aire exterior, para calentar o enfriar una vivienda garantizando el máximo confort durante todo el año. Se puede utilizar en modo calefacción y refrigeración conectando adicionalmente cualquier combinación Flexible con una bomba de circulación.

• Opción agua caliente sanitaria

La opción de agua caliente está disponible conectando cualquier combinación Flexible con una bomba de circulación, un tanque y una válvula de regulación.

• Instalación flexible de unidades

Puedes combinar una amplia variedad de accesorios para satisfacer cualquier necesidad que surja en la instalación

• Disponible desde 7kW hasta 16kW



Flexible

Hydrolution Flexible



Flexible

Distancia máxima vertical
20m

Unidad Interior

			Nuevo	
Módulo hidrónico			HSB60-W	HSB100-W
Unidad Exterior			FDCW60VNX-W	FDCW71VNX-W
Alimentación eléctrica			Monofásico 230V 50Hz	Monofásico 230V 50Hz
Potencia nominal en Calefacción	Condición 1	kW	8 (0,5 - 8)	8 (3,0-11,0)
	Condición 2	kW	7,6 (0,5 - 7,6)	8,3 (2,2 - 11,5)
COP	Condición 1		3,32	3,4
	Condición 2		4,29	4,3
Potencia nominal en Refrigeración	Condición 1	kW	6,3 (0,8 - 6,3)	7,1 (2 - 7,1)
	Condición 2	kW	7,8 (1,2 - 7,8)	9 (2,7 - 10,7)
EER	Condición 1		2,43	2,7
	Condición 2		2,95	3,61
Clasificación energética estacional en calefacción*1 (W55/W35)			A++/A+++	A++/A+++
Eficiencia energética estacional en calefacción (W55/W35) *1			% 137/190	-
Clasificación energética estacional en calefacción del sistema*1 *2 (W55/W35)			A++/A+++	-
Eficiencia energética estacional en calefacción del sistema*1 *2 (W55/W35)			141/194	-
Rango de funcionamiento (Temperatura ambiente)	Calefacción		-20°C - 43°C	-20°C - 43°C
	Refrigeración		15°C - 43°C	15°C - 43°C
Rango de funcionamiento (Temperatura del agua)	Calefacción		25°-58°C (65°C, con calentador de inmersión)	25-60° C (65 °C, con calentador de inmersión)
	Refrigeración		7°-25°C	7°-25°C
Máxima distancia de tubería de refrigerante	m		30	50
Máxima distancia vertical entre ud. Interior y ud. Exterior	m		20	15/30
Tanque de acumulación	litros		300	300/500
Combinación Flexible con ACS (distinto emisor)			F1-W	F2-W
Combinación Flexible con ACS (mismo emisor)			F1B-W	F2B-W
Combinación Flexible sin ACS (distinto emisor)			F5-W	F6-W
Combinación Flexible sin ACS (mismo emisor)			F5B-W	F6B-W

Nota *1 Condiciones climáticas medias europeas

Nota *2 En el caso en el que un sensor de temperatura de la habitación esté conectado

Nota 3: Consultar precios y elementos que incluye en la página 53.

Tanque

			Nuevo	
Modelo			PT300	PT500
Alimentación eléctrica			-	-
Volumen	Litros		279	476
Volumen del serpentín	Litros		9,4	13
Calentador de inmersión	kW		No incluido	No incluido
Alto x Ancho x Fondo	mm		1634 x 673 x 743	1835x832x897
Peso	kg		115	156
Dimensiones de tubería	pulgadas		1" Macho	1" Macho
Dimensiones, tubería de agua caliente	pulgadas		1" Macho	1" Macho
Superficie interna			Esmaltado	Esmaltado
Presión del tanque	bar		10	10
Presión del serpentín	bar		16	16
Clase energética			C	C

Unidad exterior

			Nuevo	
Modelo			FDCW60VNX-W	FDCW71VNX-W
Alimentación eléctrica			Monofásico 230V 50Hz	Monofásico 230V 50Hz
Alto x Ancho x Fondo	mm		640 x 800 x 290	750 x 880 x 340
Peso	kg		46	46
Nivel sonoro*3	dB(A)		52	52
Presión sonora*3	dB(A)		44	44
Caudal de aire (Frio/Calor)	m³/min		41,5 / 39,0	41,5 / 39,0
Volumen de refrigerante (R32) (longitud de tubería sin carga adicional)	kg (m)		1,3 (15)	1,84 (15)
Dimensiones, tubería de refrigerante	mm (pulgadas)		Tubería de Gas: 12,7 (1/2")	Tubería de Gas: 12,7 (1/2")
			Tubería de Líquido: 6,35 (1/4")	Tubería de Líquido: 6,35 (1/4")
Conexión de tuberías			Conexión abocardada	Conexión abocardada

Nota *3 nivel de presión sonora medida a 1 m de la unidad exterior y a 1 m de altura

Módulo hidrónico

			HSB60-W	HSB100-W
Alimentación eléctrica			Monofásica 230V 50Hz	Monofásica 230V 50Hz
Rango de funcionamiento (Temperatura del agua)	Calefacción		25-60°C (65°C con calentador de inmersión)	25-60°C (65°C con calentador de inmersión)
	Refrigeración		7-25°C	7-25°C
Máxima presión, sistema de clima	bar		10	10
Sistema de conexión de agua	mm		22	22
Temperatura ambiente	°C		5-35°C	5-35°C
Alto x Ancho x Fondo	mm		400 x 460 x 250	400 x 460 x 250
Peso	kg		16	18
Potencia de fusible recomendado	A		6	6

Condiciones

		Temperatura del Agua	Temperatura Ambiente Exterior
Calefacción	Condición 1	45°C salida / 40°C entrada	7°C DB / 6°C WB
	Condición 2	35°C salida / 30°C entrada	
Refrigeración	Condición 1	7°C salida / 12°C entrada	35°C DB
	Condición 2	18°C salida / 23°C entrada	

Hydrolution Todo en Uno



Control **integrado** en la Unidad Interior

Unidad interior

Unidad Interior			HMA60S	HMA100S	HMA100S
Unidad Exterior			FDCW60VNX-A	FDCW71VNX-A	FDCW100VNX-A
Alimentación eléctrica			Monofásica 230V 50Hz	Monofásica 230V 50Hz	Monofásica 230V 50Hz
Potencia nominal en Calefacción	Condición 1	kW	8,0 (0,5 - 8,0)	8,0 (3,0 - 8,0)	11,0 (3,5 - 11,0)
	Condición 2	kW	7,4 (0,5 - 7,4)	8,3 (2,0 - 8,3)	10,0 (3,5 - 10,0)
COP	Condición 1		3,62	3,33	3,44
	Condición 2		5,32	4,09	4,28
Potencia nominal en Refrigeración	Condición 1	kW	4,86 (0,80 - 6,00)	7,1 (2,0 - 7,1)	8,0 (3,0 - 9,0)
	Condición 2	kW	7,03 (1,20 - 7,80)	10,7 (2,7 - 10,7)	11,0 (3,3 - 12,0)
EER	Condición 1		2,64	2,68	2,81
	Condición 2		3,52	3,35	3,62
Clasificación energética estacional en calefacción *1 (W35/W55)			A++/A++	A++/A+	A++/A++
Clasificación energética en calefacción *1			A	A	A
Eficiencia energética estacional en calefacción *1 (W35/W55)			188/138	149/119	165/126
Eficiencia energética en calefacción *1			89	99	98
Clasificación energética estacional en calefacción del sistema *1 *2 (W35/W55)			A+++/A++	A++/A+	A++/A++
Eficiencia energética estacional en calefacción del sistema *1 *2 (W35/W55)			192/142	153/123	169/130
Rango de funcionamiento (Temperatura ambiente)			Calefacción	-20°C - 43°C	-20°C - 43°C
			Refrigeración	15°C - 43°C	15°C - 43°C
Rango de funcionamiento (Temperatura del agua)			Calefacción	25° - 58°C (65°C, con calentador de inmersión)	
			Refrigeración	7°C - 25°C	7°C - 25°C
Máxima distancia de tubería de refrigerante			m	30	30
Máxima distancia vertical entre ud. Interior y ud. Exterior			m	7	7
Unidad Interior	Alto x Ancho x Fondo	mm	1715(+ 40 max) x 600 x 610	1715(+ 40 max) x 600 x 610	1715(+ 40 max) x 600 x 610
	Peso (vacío)	kg	165	165	165
	Superficie del tanque		Revestimiento esmaltado	Revestimiento esmaltado	Revestimiento esmaltado
	Volumen total del tanque	Litros	180	180	180
	Volumen del serpentín	Litros	4,8	4,8	4,8
	Volumen del vaso de expansión	Litros	10	10	10
	Dimensiones, tubería de clima	mm	22	22	22
	Dimensiones, tubería de agua caliente	mm	22	22	22
	Conexiones tubería de agua		Conexión roscada	Conexión roscada	Conexión roscada
	Calentador de inmersión	KW	3 pasos de 3kW	3 pasos de 3kW	3 pasos de 3kW
Combinación Todo en Uno ⁽⁴⁾			T1	T2	T3

*1 Condiciones climáticas medias europeas.

*2 En el caso en el que un sensor de temperatura de la habitación esté conectado.

Unidad exterior

Modelo	FDCW60VNX-A	FDCW71VNX-A	FDCW100VNX-A	FDCW140VNX-A
Alimentación eléctrica	Monofásico 230V 50Hz			
Alto x Ancho x Fondo	mm	640 x 800 x 290	750 x 880 x 340	845 x 970 x 370
Peso	kg	46	60	81
Nivel sonoro*3	dB(A)	53	64	64,5
Presión sonora*3	dB(A)	45	48	50
Caudal de aire	m ³ /min	41,5	50	73
Volumen de refrigerante (R410A) (longitud de tubería sin carga adicional)	kg (m)	1,5 (15)	2,55 (15)	2,9 (15)
Dimensiones, tubería de refrigerante	mm (pulgadas)	Tubería de Gas: OD 12,7(1/2") Tubería de Líquido: OD 6,35(1/4")		
Conexión de tuberías		Conexión abocardada	Conexión abocardada	Conexión abocardada

*3 Nivel de presión sonora medida a 1 m de la unidad exterior y a 1 m de altura.

*4 Consultar precios y elementos que incluye en la página 54.

Hydrolution Flexible



Unidad Interior

Módulo hidrónico			HSB60	HSB100	HSB100	HSB140
Unidad Exterior			FDCW60VNX-A	FDCW71VNX-A	FDCW100VNX-A	FDCW140VNX-A
Alimentación eléctrica			Monofásico 230V 50Hz	Monofásico 230V 50Hz	Monofásico 230V 50Hz	Monofásico 230V 50Hz
Potencia nominal en Calefacción	Condición 1	kW	8 (0,58 - 8)	8 (3 - 8)	11 (3,5 - 11)	16 (5,8-16)
	Condición 2	kW	7 (0,5 -7)	8,40 (2 - 8,4)	10 (3,5 - 10)	16 (4,2-16)
COP	Condición 1		3,62	3,33	3,44	3,31
	Condición 2		5,32	4,09	4,28	4,2
Potencia nominal en Refrigeración	Condición 1	kW	4,86 (0,80 -6,00)	7,1 (2,0 - 7,1)	8,0 (3,0 - 9,0)	11,8 (3,1-11,8)
	Condición 2	kW	7,03 (1,20 -7,80)	10,7 (2,7 - 10,7)	11,0 (3,3 - 12,0)	16,5 (5,2-16,5)
EER	Condición 1		2,64	2,68	2,81	2,65
	Condición 2		3,52	3,35	3,62	3,78
Clasificación energética estacional en calefacción (W55/W35)			A++/A++	A+/A+	A++/A++	A++/A++
Eficiencia energética estacional en calefacción (W55/W35)*1		%	188/138	149/119	165/126	166/133
Clasificación energética estacional en calefacción del sistema*2 (W55/W35)			A+++/A++	A++/A+	A++/A++	A++/A++
Eficiencia energética estacional en calefacción del sistema*2 (W55/W35)			192/142	153/123	169/130	170/137
Rango de funcionamiento (Temperatura ambiente)	Calefacción		-20°C - 43°C	-20°C - 43°C	-20°C - 43°C	-20°C - 43°C
	Refrigeración		15°C - 43°C	15°C - 43°C	15°C - 43°C	15°C - 43°C
Rango de funcionamiento (Temperatura del agua)	Calefacción		25° - 58°C (65°C, con calentador de inmersión)			
	Refrigeración		7°C - 25°C	7°C - 25°C	7°C - 25°C	7°C - 25°C
Máxima distancia de tubería de refrigerante	m		30	30	30	30
Máxima distancia vertical entre ud. Interior y ud. Exterior	m		7	7	7	7
Tanque de acumulación (litros)	litros		300 / 500	300 / 500	300 / 500	500
Combinación Flexible con ACS (distinto emisor)			F1	F2	F3	F4
Combinación Flexible con ACS (mismo emisor)			F1B	F2B	F3B	F4B
Combinación Flexible sin ACS (distinto emisor)			F5	F6	F7	F8
Combinación Flexible sin ACS (mismo emisor)			F5B	F6B	F7B	F8B

Nota (1): Condiciones climáticas europeas. Nota (2): En el caso en el que un sensor de temperatura de la habitación esté conectado. Nota (3): Consultar precios y elementos que incluye el conjunto en páginas 55 y 56.

Unidad exterior

Modelo		FDCW60VNX-A	FDCW71VNX-A	FDCW100VNX-A	FDCW140VNX-A
Alimentación eléctrica		Monofásico 230V 50Hz	Monofásico 230V 50Hz	Monofásico 230V 50Hz	Monofásico 230V 50Hz
Alto x Ancho x Fondo	mm	640 x 800 x 290	750 x 880 x 340	845 x 970 x 370	1300 x 970 x 370
Peso	kg	46	60	81	105
Nivel sonoro*3	dB(A)	53	64	64,5	71
Presión sonora*3	dB(A)	45	48	50	54
Caudal de aire	m³/min	41.5	50	73	100
Volumen de refrigerante (R410A) (longitud de tubería sin carga adicional)	kg (m)	1,5 (15)	2,55 (15)	2,9 (15)	4,0 (15)
Dimensiones, tubería de refrigerante	mm (pulgadas)	Tubería de Gas: OD 12,7(1/2") Tubería de Líquido: OD 6,35(1/4")			
Conexión de tuberías		Conexión abocardada	Conexión abocardada	Conexión abocardada	Conexión abocardada

Nota (3): Nivel de presión sonora medida a 1 m. de la unidad exterior y a 1 m. de altura.

Tanque

Modelo		PT300	PT500
Alimentación eléctrica		-	-
Volumen	Litros	279	476
Volumen del serpentín	Litros	9,4	13
Calentador de inmersión	kW	No incluido	No incluido
Alto x Ancho x Fondo	mm	1634 x 673 x 743	1835 x 832 x 897
Peso	kg	115	156
Dimensiones de tubería	pulgadas	1" Macho	1" Macho
Dimensiones, tubería de agua caliente	pulgadas	1" Macho	1" Macho
Superficie interna		Esmaltado	Esmaltado
Presión del tanque	bar	10	10
Presión del serpentín	bar	16	16
Clase energética		C	C

Módulo hidrónico

Modelo		HSB60	HSB100	HSB140
Alimentación eléctrica		Monofásico 230V 50Hz	Monofásico 230V 50Hz	Monofásico 230V 50Hz
Rango de funcionamiento (Temperatura del agua)	Calefacción	25°C - 58°C (65, con calentador de inmersión)		
	Refrigeración	7°C - 25°C	7°C - 25°C	7°C - 25°C
Máxima presión, sistema de clima	bar	10	10	10
Sistema de conexión de agua	mm	22	28	28
Temperatura ambiente	°C	5°C - 35°C	5°C - 35°C	5°C - 35°C
Alto x Ancho x Fondo	mm	400 x 460 x 250	400 x 460 x 250	400 x 460 x 250
Peso	kg	16	18	23
Potencia de fusible recomendado	A	6	6	6

Condiciones

		Temperatura del Agua	Temperatura Ambiente Exterior
Calefacción	Condición 1	45°C salida / 40°C entrada	7°C DB / 6°C WB
	Condición 2	35°C salida / 30°C entrada	
Refrigeración	Condición 1	7°C salida / 12°C entrada	35°C DB
	Condición 2	18°C salida / 23°C entrada	

Combinaciones Recomendadas

FLEXIBLE, Calefacción, Refrigeración y ACS



Distinto emisor



HYDROLUTION F1-W

Demanda de calefacción de edificios hasta 7 kW

- Demanda de ACS hasta 300 litros
- Refrigeración hasta 7°C de impulsión
- Componentes incluidos: FDCW60VNX-W, HSB60-W, RC-HY40-W, PT300, CPD11-25M/65, VST05M, VCC05M, ME1030M+HR10
- **P.V.R. 6.737 €**

Distinto emisor



HYDROLUTION F2-W

• Demanda de calefacción de edificios hasta 8 kW

- Demanda de ACS hasta 300 litros
- Refrigeración hasta 7°C de impulsión
- Componentes incluidos: FDCW71VNX-W, HSB100-W, RC-HY40-W, PT300, CPD11-25M/65, VST05M, VCC05M, ME1030M+HR10
- **P.V.R. 7.677 €**

Mismo emisor



HYDROLUTION F1B-W

Demanda de calefacción de edificios hasta 7 kW

- Demanda de ACS hasta 300 litros
- Refrigeración hasta 7°C en impulsión
- Componentes incluidos: FDCW60VNX-W, HSB60-W, RC-HY40-W, PT300, CPD11-25M/65, VST05M, ME1030+HR10
- **P.V.R. 6.522 €**

Mismo emisor



HYDROLUTION F2B-W

• Demanda de calefacción de edificios hasta 8 kW

- Demanda de ACS hasta 300 litros
- Refrigeración hasta 7°C de impulsión
- Componentes incluidos: FDCW71VNX-W, HSB100-W, RC-HY40-W, PT300, CPD11-25M/65, VST05M, ME1030M+HR10
- **P.V.R. 7.523 €**

FLEXIBLE, Calefacción y Refrigeración



Distinto emisor



HYDROLUTION F5-W

- Demanda de calefacción de edificios hasta 7 kW
- Refrigeración hasta 7°C en impulsión
- Componentes incluidos: FDCW60VNX-W, HSB60-W, RC-HY40-W, CPD11-25/65, VCC05M
- **P.V.R. 5.501 €**

Distinto emisor



HYDROLUTION F6-W

- Demanda de calefacción de edificios hasta 8 kW
- Refrigeración hasta 7°C de impulsión
- Componentes incluidos: FDCW71VNX-W, HSB100-W, RC-HY40-W, CPD11-25M/65, VCC05M
- **P.V.R. 5.850 €**

Mismo emisor



HYDROLUTION F5B-W

- Demanda de calefacción de edificios hasta 7 kW
- Refrigeración hasta 7°C en impulsión
- Componentes incluidos: FDCW60VNX-W, HSB60-W, RC-HY40-W, CPD11-25/65
- **P.V.R. 4.584 €**

Mismo emisor



HYDROLUTION F6B-W

- Demanda de calefacción de edificios hasta 8 kW
- Refrigeración hasta 7°C de impulsión
- Componentes incluidos: FDCW71VNX-W, HSB100-W, RC-HY40-W, CPD11-25M/65
- **P.V.R. 5.585 €**

Combinaciones Recomendadas

TODO EN UNO, Calefacción, Refrigeración y ACS



HYDROLUTION T1

- Demanda de calefacción de edificios hasta 7 kW
- Refrigeración hasta 7°C de impulsión
- Demanda de ACS hasta 180 litros
- Componentes incluidos: FDCW60VNX-A, HMA60-S y RC-HY40 integrado en la Ud. Interior
- **P.V.R. 6.737 €**



HYDROLUTION T2

- Demanda de calefacción de edificios hasta 8 kW
- Refrigeración hasta 7°C de impulsión
- Demanda de ACS hasta 180 litros
- Componentes incluidos: FDCW71VNX-A, HMA100-S y RC-HY40 integrado en la Ud. Interior
- **P.V.R. 7.677 €**



HYDROLUTION T3

- Demanda de calefacción de edificios hasta 11 kW
- Refrigeración hasta 7°C de impulsión
- Demanda de ACS hasta 180 litros
- Componentes incluidos: FDCW100VNX-A, HMA100-S y RC-HY40 integrado en la Ud. Interior
- **P.V.R. 8.270 €**

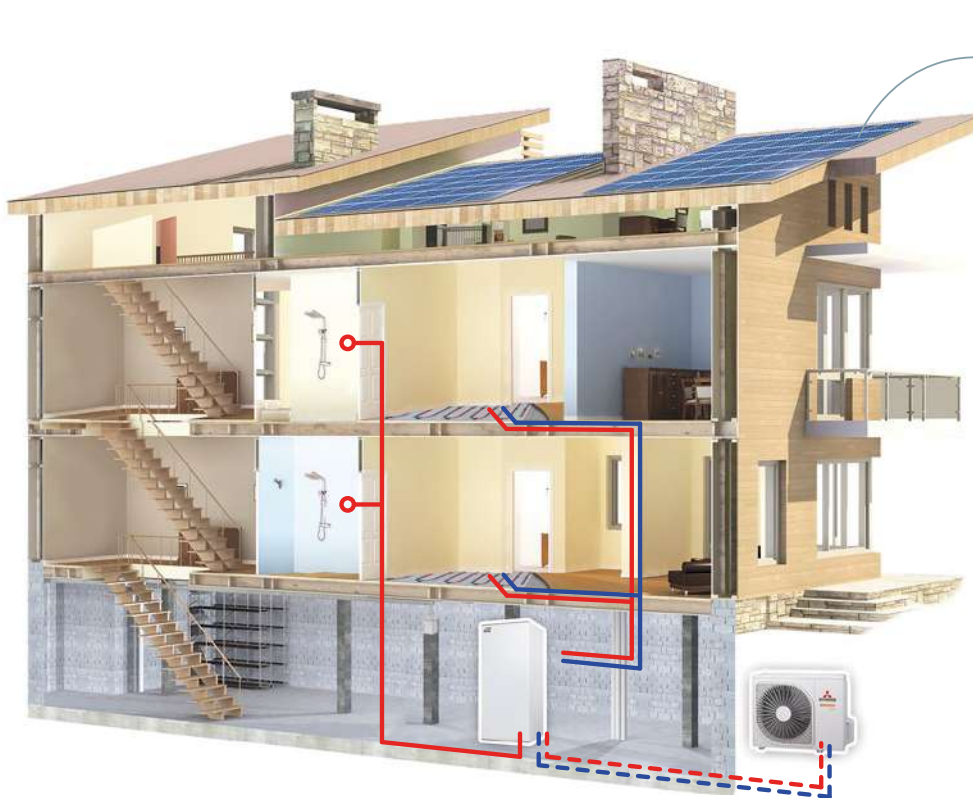

Se puede **integrar** con **fuentes de energía externas** como **paneles fotovoltaicos**



CALEFACCIÓN



AGUA CALIENTE
SANITARIA



REFRIGERACIÓN

Combinaciones Recomendadas

FLEXIBLE, Calefacción, Refrigeración y ACS

Distinto emisor



HYDROLUTION F1

- Demanda de calefacción de edificios hasta 7 kW
- Demanda de ACS hasta 300 litros
- Refrigeración hasta 7°C de impulsión
- Componentes incluidos: FDCW60VNX-A, HSB60, RC-HY40, PT300, CPD11-25M/65, VST05M, VCC05M, ME1030M+HR10.
- **P.V.R. 6.737 €**



HYDROLUTION F2

- Demanda de calefacción de edificios hasta 8 kW
- Demanda de ACS hasta 300 litros
- Refrigeración hasta 7°C de impulsión
- Componentes incluidos: FDCW71VNX-A, HSB100, RC-HY40, PT300, CPD11-25M/65, VST05M, VCC05M, ME1030M+HR10.
- **P.V.R. 7.677 €**



HYDROLUTION F3

- Demanda de calefacción de edificios hasta 11 kW
- Demanda de ACS hasta 300 litros
- Refrigeración hasta 7°C de impulsión
- Componentes incluidos: FDCW100VNX-A, HSB100, RC-HY40, PT300, CPD11-25/65, VST011M, VCC11M, ME1030M+HR10.
- **P.V.R. 8.270 €**



HYDROLUTION F4

- Demanda de calefacción de edificios hasta 16 kW
- Demanda de ACS hasta 500 litros
- Refrigeración hasta 7°C de impulsión
- Componentes incluidos: FDCW140VNX-A, HSB140, RC-HY40, PT500, CPD11-25/75, VST011M, VCC11M, ME1030M+HR10.
- **P.V.R. 10.488 €**

Mismo emisor



HYDROLUTION F1B

- Demanda de calefacción de edificios hasta 7 kW
- Demanda de ACS hasta 300 litros
- Refrigeración hasta 7°C de impulsión
- Componentes incluidos: FDCW60VNX-A, HSB60, RC-HY40, PT300, CPD11-25M/65, VST05M, ME1030M+HR10.
- **P.V.R. 6.522 €**



HYDROLUTION F2B

- Demanda de calefacción de edificios hasta 8 kW
- Demanda de ACS hasta 300 litros
- Refrigeración hasta 7°C de impulsión
- Componentes incluidos: FDCW71VNX-A, HSB100, RC-HY40, PT300, CPD11-25M/65, VST05M, ME1030M+HR10.
- **P.V.R. 7.523 €**



HYDROLUTION F3B

- Demanda de calefacción de edificios hasta 11 kW
- Demanda de ACS hasta 300 litros
- Refrigeración hasta 7°C de impulsión
- Componentes incluidos: FDCW100VNX-A, HSB100, RC-HY40, PT300, CPD11-25/65, VST011M, ME1030M+HR10.
- **P.V.R. 8.107 €**



HYDROLUTION F4B

- Demanda de calefacción de edificios hasta 16 kW
- Demanda de ACS hasta 500 litros
- Refrigeración hasta 7°C de impulsión
- Componentes incluidos: FDCW140VNX-A, HSB140, RC-HY40, PT500, CPD11-25/75, VST011M, ME1030M+HR10.
- **P.V.R. 10.274 €**

Combinaciones Recomendadas

FLEXIBLE, Calefacción y Refrigeración



Distinto emisor



HYDROLUTION F5

- Demanda de calefacción de edificios hasta 7 kW
- Refrigeración hasta 7°C de impulsión
- Componentes incluidos: FDCW60VNX-A, HSB60, RC-HY40, CPD11-25M/65, VCC05M
- **P.V.R. 5.501 €**



HYDROLUTION F6

- Demanda de calefacción de edificios hasta 8 kW
- Refrigeración hasta 7°C de impulsión
- Componentes incluidos: FDCW71VNX-A, HSB100, RC-HY40, CPD11-25M/65, VCC05M
- **P.V.R. 5.850 €**



HYDROLUTION F7

- Demanda de calefacción de edificios hasta 11 kW
- Refrigeración hasta 7°C de impulsión
- Componentes incluidos: FDCW100VNX-A, HSB100, RC-HY40, CPD11-25M/65, VCC11M
- **P.V.R. 6.444 €**



HYDROLUTION F8

- Demanda de calefacción de edificios hasta 16 kW
- Refrigeración hasta 7°C de impulsión
- Componentes incluidos: FDCW140VNX-A, HSB140, RC-HY40, CPD11-25M/75, VCC11M.
- **P.V.R. 8.205 €**

Mismo emisor



HYDROLUTION F5B

- Demanda de calefacción de edificios hasta 7 kW
- Refrigeración hasta 7°C de impulsión
- Componentes incluidos: FDCW60VNX-A, HSB60, RC-HY40, CPD11-25M/65
- **P.V.R. 4.584 €**



HYDROLUTION F6B

- Demanda de calefacción de edificios hasta 8 kW
- Refrigeración hasta 7°C de impulsión
- Componentes incluidos: FDCW71VNX-A, HSB100, RC-HY40, CPD11-25M/65
- **P.V.R. 5.585 €**



HYDROLUTION F7B

- Demanda de calefacción de edificios hasta 11 kW
- Refrigeración hasta 7°C de impulsión
- Componentes incluidos: FDCW100VNX-A, HSB100, RC-HY40, CPD11-25M/65
- **P.V.R. 6.169 €**



HYDROLUTION F8B

- Demanda de calefacción de edificios hasta 16 kW
- Refrigeración hasta 7°C de impulsión
- Componentes incluidos: FDCW140VNX-A, HSB140, RC-HY40, CPD11-25M/75,
- **P.V.R. 7.904 €**

Precios Opcionales

Modelo	Artículo	P.V.R.
Control (RC)	RC-HY20	1.124 €
Control (RC)	RC-HY40	1.320 €
Bomba de agua (CPD)	CPD11-25M-65	252 €
Bomba de agua (CPD)	CPD11-25M-75	252 €
Módulo Eléctrico 3kW (ME)	ME1030M+HR10	483 €
Válvula reversible ACS (VST)	VST05M	175 €
Válvula reversible ACS (VST)	VST11M	175 €
Válvula reversible ACS (VST)	VST20M	237 €
Válvula reversible frío/Calor (VCC)	VCC05M	184 €
Válvula reversible frío/Calor (VCC)	VCC11M	184 €
Juego extra de válvulas mezcla (ECS)	ECS40M	922 €
Juego extra de válvulas mezcla (ECS)	ECS41M	922 €
Sensor de habitación (RTS, solo con RC-HY40)	RTS40M	27 €
Sensor con pantalla multicolor (RMU)	RMU40M	249 €
Kit de medición de energía (EMK)	EMK300M	222 €
Kit de medición de energía (EMK)	EMK500M	350 €
Tarjeta accesoria (AXC)	AXC30M	368 €
Ánodo de Titanio	ÁNODO-T300	305 €
Ánodo de Titanio	ÁNODO-T500	374 €
Ánodo de Magnesio	ÁNODO-M300	59 €
Ánodo de Magnesio	ÁNODO-M500	59 €
Tanque 300 litros	PT300	1.085 €
Tanque 500 litros	PT500	1.524 €





Gama **Doméstica** **RAC R32**

Una amplia gama que se adapta a las necesidades de su hogar buscando el máximo confort y ahorro energético.



Doméstico (RAC)



Serie Diamond



SRK-ZSX-W Split pared 1x1 Hyperinverter Bomba de calor



SRK20~60ZSX-W



SRK20-60ZSX-WF



Weekly Timer



SRC-ZSX-W

Conjunto			SRK20ZSX-W / WF	SRK25ZSX-W / WF	SRK35ZSX-W / WF	SRK50ZSX-W / WF	SRK60ZSX-W / WF
Ud. Interior			SRK20ZSX-W / WF	SRK25ZSX-W / WF	SRK35ZSX-W / WF	SRK50ZSX-W / WF	SRK60ZSX-W / WF
Ud. Exterior			SRC20ZSX-W	SRC25ZSX-W	SRC35ZSX-W	SRC50ZSX-W2	SRC60ZSX-W1
Alimentación eléctrica / Intensidad máxima			I-220V.50Hz/9	I-220V.50Hz/9	I-220V.50Hz/14,5	I-220V - 50 Hz / 15	I-220V.50Hz/15
Capacidad	Frío (min-nom-máx.)	kW	0,9 - 2,0 - 3,4	0,9 - 2,5 - 3,8	0,9 - 3,5 - 4,5	1,0 - 5,0 - 6,2	1,0 - 6,1 - 6,9
		kcal/h	774 - 1.720 - 2.924	774 - 2.150 - 3.268	774 - 3.010 - 3.870	860 - 4.300 - 5.332	860 - 5.246 - 5.934
Capacidad	Calor (min-nom-máx.)	kW	0,8 - 2,7 - 5,5	0,8 - 3,2 - 6,0	0,8 - 4,3 - 6,8	0,8 - 6,0 - 8,2	0,8 - 6,8 - 8,8
		kcal/h	688 - 2.322 - 4.730	688 - 2.752 - 5.160	688 - 3.698 - 5.848	688 - 5.160 - 7.052	688 - 5.848 - 7.568
Consumo (min-nom-máx.)	Frío	kW	0,16 - 0,31 - 0,76	0,16 - 0,44 - 0,91	0,16 - 0,74 - 1,27	0,19 - 1,24 - 1,9	0,19 - 1,71 - 2,5
			Calor	0,14 - 0,47 - 1,36	0,14 - 0,59 - 1,54	0,14 - 0,9 - 1,87	0,20 - 1,36 - 2,46
SEER (frío)*			A+++ (10,0)	A+++ (10,3)	A+++ (9,5)	A++ (8,3)	A++ (7,8)
SCOP (calor)*			A+++ (6,7)	A+++ (6,6)	A+++ (6,5)	A+++ (5,9)	A+++ (5,8)
EER / COP			A(6,45) / A(5,74)	A(6,68) / A(5,42)	A(4,73) / A(4,78)	A(4,03) / A(4,41)	A(3,57) / A(4,12)
Nivel sonoro (veloc. ultra-baja)	Frío (ud.interior/ud. Exterior)	dB (A)	19 / 43	19 / 44	19 / 48	22 / 51	22 / 52
	Calor (ud.interior/ud. Exterior)		19 / 45	19 / 45	19 / 47	23 / 49	23 / 53
Dimensiones (alto x ancho x fondo)	Ud. Interior	mm	305 x 920 x 220	305 x 920 x 220	305 x 920 x 220	305 x 920 x 220	305 x 920 x 220
	Ud. Exterior		640 x 800 x 290	640 x 800 x 290	640 x 800 x 290	640 x 800 x 290	640 x 800 x 290
Peso	Ud. Interior / Ud. Exterior	kg	13 / 43	13 / 43	13 / 43	13 / 45	13 / 45
Caudal de aire	Ud. Interior (frío, velocidad alta) / Ud. exterior	m³/h	678 / 1.860	732 / 1.860	786 / 2.160	858 / 2.340	978 / 2.490
Tubería de refrigerante	Línea de líquido	pulgadas	1/4"	1/4"	1/4"	1/4"	1/4"
	Línea de gas		3/8"	3/8"	3/8"	1/2"	1/2"
Nº de hilos de interconexión (sección en mm²)**			(3 x 1,5)+T	(3 x 1,5)+T	(3 x 1,5)+T	(3 x 1,5) + T	(3 x 1,5)+T
Precarga de refrigerante	Carga / Longitud que cubre la carga	kg / m	1,2 / 15	1,2 / 15	1,2 / 15	1,3 / 15	1,3 / 15
Carga adicional de refrigerante (g/m de línea frigorífica)			20	20	20	20	20
Distancias frigoríficas Total Vert.+Horiz. / Máx.Vertical			25 / 15	25 / 15	25 / 15	30 / 20	30 / 20
P.V.R. modelos con WI-FI opcional (solicitar referencia acabada en -W)			1.621 €	1.677 €	1.905 €	2.338 €	3.022 €
P.V.R. WI-FI WF-RAC (opcional)			135 €	135 €	135 €	135 €	135 €
P.V.R. modelos con WI-FI integrado de serie (solicitar referencia acabada en -WF)			1.756 €	1.812 €	2.040 €	2.473 €	3.157 €

* Datos según zona climática cálida (Directiva ErP 206/2012).

** T: Cable de tierra.

*** Modelos con WI-FI integrado de serie disponibles a partir de julio.



Serie Diamond



Modelos -WF
con WIFI integrado
de serie

SRK-ZSX-WT/WB Colores Split pared 1x1 Hyperinverter Bomba de calor



SRK 20-60 ZSX-WT



SRK 20-60 ZSX-WB



Weekly Timer



SRC-ZSX-W

Conjunto			SRK20ZSX-W(F)T/W(F)B	SRK25ZSX-W(F)T/W(F)B	SRK35ZSX-W(F)T/W(F)B	SRK50ZSX-W(F)T/W(F)B	SRK60ZSX-W(F)T/W(F)B
Ud. Interior			SRK20ZSX-W(F)T/W(F)B	SRK25ZSX-W(F)T/W(F)B	SRK35ZSX-W(F)T/W(F)B	SRK50ZSX-W(F)T/W(F)B	SRK60ZSX-W(F)T/W(F)B
Ud. Exterior			SRC20ZSX-W	SRC25ZSX-W	SRC35ZSX-W	SRC50ZSX-W2	SRC60ZSX-W1
Alimentación eléctrica / Intensidad máxima			I - 220V.50Hz / 9	I - 220V.50Hz / 9	I - 220V.50Hz / 9	I - 220V.50Hz / 15	I - 220V.50Hz / 15
Capacidad	Frio (min-nom-máx.)	kW	0,9 - 2,0 - 3,4	0,9 - 2,5 - 3,8	0,9 - 3,5 - 4,5	1,0 - 5,0 - 6,2	1,0 - 6,1 - 6,9
		kcal/h	774 - 1.720 - 2.924	774 - 2.150 - 3.268	774 - 3.010 - 3.870	860 - 4.300 - 5.332	860 - 5.246 - 5.934
Capacidad	Calor (min-nom-máx.)	kW	0,8 - 2,7 - 5,5	0,8 - 3,2 - 6,0	0,8 - 4,3 - 6,8	0,8 - 6,0 - 8,2	0,8 - 6,8 - 8,8
		kcal/h	688 - 2.322 - 4.730	688 - 2.752 - 5.160	688 - 3.698 - 5.848	688 - 5.160 - 7.052	688 - 5.848 - 7.568
Consumo (min-nom-máx.)	Frio	kW	0,16 - 0,31 - 0,76	0,16 - 0,44 - 0,91	0,16 - 0,74 - 1,27	0,19 - 1,24 - 1,9	0,19 - 1,71 - 2,5
	Calor	kW	0,14 - 0,47 - 1,36	0,14 - 0,59 - 1,54	0,14 - 0,9 - 1,87	0,2 - 1,36 - 2,46	0,2 - 1,65 - 2,86
SEER (frío)*			A+++ (10,0)	A+++ (10,3)	A+++ (9,5)	A++ (8,3)	A+ (7,8)
SCOP (calor)*			A+++ (6,7)	A+++ (6,6)	A+++ (6,5)	A+++ (5,9)	A+++ (5,8)
EER / COP			A(6,45) / A(5,74)	A(5,68) / A(5,42)	A(4,73) / A(4,78)	A(4,03) / A(4,41)	A(3,57) / A(4,12)
Nivel sonoro (veloc. ultra-baja)	Frio (ud.interior/ud. Exterior)	dB (A)	19 / 43	19 / 44	19 / 48	22 / 51	22 / 52
	Calor (ud.interior/ud. Exterior)		19 / 45	19 / 45	19 / 47	23 / 49	23 / 53
Dimensiones (alto x ancho x fondo)	Ud. Interior	mm	305 x 920 x 220	305 x 920 x 220	305 x 920 x 220	305 x 920 x 220	305 x 920 x 220
	Ud. Exterior		640 x 800 x 290	640 x 800 x 290	640 x 800 x 290	640 x 800 x 290	640 x 800 x 290
Peso	Ud. Interior / Ud. Exterior	kg	13 / 43	13 / 43	13 / 43	13 / 43	13 / 45
Caudal de aire	Ud. Interior (frío, velocidad alta) / Ud. exterior	m ³ /h	678 / 1.860	732 / 1.860	786 / 2.160	858 / 2.340	978 / 2.490
Tubería de refrigerante	Línea de líquido	pulgadas	1/4"	1/4"	1/4"	1/4"	1/4"
	Línea de gas		3/8"	3/8"	3/8"	1/2"	1/2"
Nº de hilos de interconexión (sección en mm ²)**			(3 x 1,5)+T	(3 x 1,5)+T	(3 x 1,5)+T	(3 x 1,5)+T	(3 x 1,5)+T
Precarga de refrigerante	Carga / Longitud que cubre la carga	kg / m	1,2 / 15	1,2 / 15	1,2 / 15	1,3 / 15	1,3 / 15
Carga adicional de refrigerante (g/m de línea frigorífica)		g	20	20	20	20	20
Distancias frigoríficas Total Vert.+Horiz. / Máx.Vertical		m	25 / 15	25 / 15	25 / 15	30 / 20	30 / 20
P.V.R. modelos con WI-FI opcional (solicitar referencia acabada en -W)			1.783 €	1.845 €	2.095 €	2.572 €	3.325 €
P.V.R. WI-FI WF-RAC (opcional)			135 €	135 €	135 €	135 €	135 €
P.V.R. modelos con WI-FI integrado de serie (solicitar referencia que incluye -WF)			1.918€	1.980 €	2.230 €	2.707 €	3.460 €

* Datos según zona climática cálida (Directiva ErP 206/2012).

** T: Cable de tierra

*** Modelos con WI-FI integrado de serie disponibles a partir de julio.



Detector de presencia



3D Auto



Clase A+++



19dB



Filtros alergénico y antiolores



AutoClean



WIFI OPCIONAL



Movimiento Horiz. y Vert. de las lamas



Sleep



Energy saving



ErP



CALIDAD DEL AIRE



SERIE DIAMOND



LIMPIEZA DE FILTROS

Serie Premium



SRK-ZS-W Split pared 1x1 Inverter Bomba de calor



SRK20~50ZS-W



SRK20-50ZS-WF



Weekly Timer



SRC20, 25, 35ZS-W



SRC50ZS-W

Conjunto			SRK20ZS-W / WF	SRK25ZS-W / WF	SRK35ZS-W / WF	SRK50ZS-W / WF
Ud. Interior			SRK20ZS-W / WF	SRK25ZS-W / WF	SRK35ZS-W / WF	SRK50ZS-W / WF
Ud. Exterior			SRC20ZS-W	SRC25ZS-W2	SRC35ZS-W2	SRC50ZS-W2
Alimentación eléctrica / Intensidad máxima			I-220V.50Hz/9	I-220V.50Hz/9	I-220V.50Hz/9	I-220V.50Hz/14,5
Capacidad	Frio (mín-nom-máx.)	kW	0,9 - 2,0 - 2,9	0,9 - 2,5 - 3,1	0,9 - 3,5 - 4,0	1,3 - 5,0 - 5,5
		kcal/h	774 - 1.720 - 2.494	774 - 2.150 - 2.666	774 - 3.010 - 3.440	1.118 - 4.300 - 4.730
	Calor (mín-nom-máx.)	kW	0,9 - 2,7 - 4,3	0,9 - 3,2 - 4,5	0,9 - 4,0 - 5,0	1,3 - 5,8 - 6,6
		kcal/h	774 - 2.322 - 3.698	774 - 2.752 - 3.870	774 - 3.440 - 4.300	1.118 - 4.988 - 5.676
Consumo (mín-nom-máx.)	Frio	kW	0,19 - 0,44 - 0,8	0,19 - 0,62 - 0,9	0,17 - 0,89 - 1,24	0,29 - 1,35 - 1,80
	Calor	kW	0,20 - 0,59 - 1,4	0,20 - 0,74 - 1,42	0,19 - 0,94 - 1,45	0,25 - 1,56 - 1,98
SEER (frío)*			A+++ (8,5)	A+++ (8,5)	A++ (8,4)	A++ (7,0)
SCOP (calor)*			A+++ (5,8)	A+++ (5,9)	A+++ (6,0)	A+++ (5,7)
EER / COP			A(4,55) / A(4,58)	A(4,03) / A(4,32)	A(3,93) / A(4,26)	A(3,70) / A(3,72)
Nivel sonoro (veloc. ultra-baja)	Frio (ud.interior/ud. Exterior)	dB (A)	19 / 45	19 / 46	19 / 50	22 / 51
	Calor (ud.interior/ud. Exterior)		19 / 45	19 / 46	19 / 48	24 / 52
Dimensiones (alto x ancho x fondo)	Ud. Interior	mm	290 x 870 x 230	290 x 870 x 230	290 x 870 x 230	290 x 870 x 230
	Ud. Exterior		540 x 780 x 290	540 x 780 x 290	540 x 780 x 290	595 x 780 x 290
Peso	Ud. Interior / Ud. Exterior	kg	9,5 / 31,5	9,5 / 30,5	9,5 / 34,5	10,0 / 36,0
Caudal de aire	Ud. Interior (frío, velocidad alta) / Ud. exterior	m³/h	558 / 1.644	594 / 1.644	678 / 1.890	726 / 1.968
Tubería de refrigerante	Línea de líquido	pulgadas	1/4"	1/4"	1/4"	1/4"
	Línea de gas		3/8"	3/8"	3/8"	1/2"
Nº de hilos de interconexión (sección en mm²)**			(3 x 1,5)+T	(3 x 1,5)+T	(3 x 1,5)+T	(3 x 1,5)+T
Precarga de refrigerante	Carga / Longitud que cubre la carga	kg / m	0,62 / 15	0,62 / 15	0,78 / 15	1,05 / 15
Carga adicional de refrigerante (g/m de línea frigorífica)		g	20	20	20	20
Distancias frigoríficas	Total Vert.+Horiz. / Máx. Vertical	m	20 / 10	20 / 10	20 / 10	25 / 15
P.V.R. modelos con WI-FI opcional (solicitar referencia acabada en -W)			1.231 €	1.294 €	1.384 €	2.202 €
P.V.R. WI-FI WF-RAC (opcional)			135 €	135 €	135 €	135 €
P.V.R. modelos con WI-FI integrado de serie (solicitar referencia acabada en -WF)			1.366€	1.429€	1.519€	2.337€

* Datos según zona climática cálida (Directiva ErP 206/2012).

** T: Cable de tierra.

*** Modelos con WI-FI integrado de serie disponibles a partir de julio.

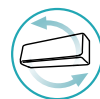

Serie Premium



SRK-ZS-WT/WB Split pared 1x1 Inverter Bomba de calor



SRK-ZS-WT



SRK-ZS-WB



Weekly Timer



SRC20, 25, 35ZS-W



SRC50ZS-W

Conjunto			SRK20ZS-W(F)T/W(F)B	SRK25ZS-W(F)T/W(F)B	SRK35ZS-W(F)T/W(F)B	SRK50ZS-W(F)T/W(F)B
Ud. Interior			SRK20ZS-W(F)T/W(F)B	SRK25ZS-W(F)T/W(F)B	SRK35ZS-W(F)T/W(F)B	SRK50ZS-W(F)T/W(F)B
Ud. Exterior			SRC20ZS-W	SRC25ZS-W2	SRC35ZS-W2	SRC50ZS-W2
Alimentación eléctrica / Intensidad máxima			I-220V.50Hz/9	I-220V.50Hz/9	I-220V.50Hz/9	I-220V.50Hz/14,5
Capacidad	Frío (mín-nom-máx.)	kW	0,9 - 2,0 - 2,9	0,9 - 2,5 - 3,1	0,9 - 3,5 - 4,0	1,3 - 5,0 - 5,5
		kcal/h	774 - 1.720 - 2.494	774 - 2.150 - 2.666	774 - 3.010 - 3.440	1.118 - 4.300 - 4.730
	Calor (mín-nom-máx.)	kW	0,9 - 2,7 - 4,3	0,9 - 3,2 - 4,5	0,9 - 4,0 - 5,0	1,3 - 5,8 - 6,6
		kcal/h	774 - 2.322 - 3.698	774 - 2.752 - 3.870	774 - 3.440 - 4.300	1.118 - 4.988 - 5.676
Consumo (mín-nom-máx.)	Frío	kW	0,19 - 0,44 - 0,8	0,19 - 0,62 - 0,9	0,17 - 0,89 - 1,24	0,29 - 1,35 - 1,80
		Calor	0,20 - 0,59 - 1,4	0,20 - 0,74 - 1,42	0,19 - 0,94 - 1,45	0,25 - 1,56 - 1,98
SEER (frío)*			A+++ (8,5)	A+++ (8,5)	A++ (8,4)	A++ (7,0)
SCOP (calor)*			A+++ (5,8)	A+++ (5,9)	A+++ (6,0)	A+++ (5,7)
EER / COP			A (4,55) / A (4,58)	A (4,03) / A (4,32)	A (3,93) / A (4,26)	A (3,70) / A (3,72)
Nivel sonoro (veloc. ultra-baja)	Frío (ud.interior/ud.Exterior)	dB (A)	19 / 45	19 / 46	19 / 50	22 / 51
	Calor (ud.interior/ud.Exterior)		19 / 45	19 / 46	19 / 48	24 / 52
Dimensiones (alto x ancho x fondo)	Ud. Interior	mm	290 x 870 x 230	290 x 870 x 230	290 x 870 x 230	290 x 870 x 230
	Ud. Exterior		540 x 780 x 290	540 x 780 x 290	540 x 780 x 290	595 x 780 x 290
Peso	Ud. Interior / Ud. Exterior	kg	9,5 / 31,5	9,5 / 30,5	9,5 / 34,5	10,0 / 36,0
Caudal de aire	Ud. Interior (frío, velocidad alta) / Ud.Exterior	m³/h	558 / 1.644	594 / 1.644	678 / 1.890	726 / 1.968
Tubería de refrigerante	Línea de líquido	pulgadas	1/4"	1/4"	1/4"	1/4"
	Línea de gas		3/8"	3/8"	3/8"	1/2"
Nº de hilos de interconexión (sección en mm²)**			(3 x 1,5)+T	(3 x 1,5)+T	(3 x 1,5)+T	(3 x 1,5)+T
Pre carga de refrigerante	kg / Longitud de línea que cubre la carga		0,62 / 15	0,62 / 15	0,78 / 15	1,05 / 15
Carga adicional de refrigerante	grs/m de línea frigorífica		20	20	20	20
Distancias frigoríficas	Total Vert.+Horiz.	m	20 / 10	20 / 10	20 / 10	25 / 15
	Máx.Vertical					
P.V.R. modelos con WI-FI opcional (solicitar referencia acabada en -W)			1.354 €	1.423 €	1.523 €	2.422 €
P.V.R. WI-FI WF-RAC (opcional)			135 €	135 €	135 €	135 €
P.V.R. modelos con WI-FI integrado de serie (solicitar referencia que incluye -WF)			1.489€	1.558€	1.658€	2.557€

* Datos según zona climática cálida (Directiva ErP 206/2012).

** T: Cable de tierra.

*** Modelos con WI-FI integrado de serie disponibles a partir de julio.

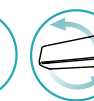
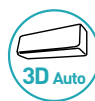









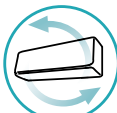

SERIE GLOBAL

SRK-ZTL-W Split pared 1x1 Inverter Bomba de calor

Doméstico (RAC)

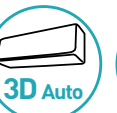

- **7 POTENCIAS:** 1,5 - 2,0 - 2,5 - 3,5 - 5,0 - 6,3 - 7,1 kW
- **WI-FI incluido** de serie
- Alta eficiencia energética **A+++**

-  Movimiento Horiz. y Vert. de las lamas
-  Sleep
- 
-  erp
-  3D Auto
-  Clase A+++
-  Muy SILENCIOSO
-  Filtro Alergénico

Nuevo diseño de control inalámbrico



modelos con WIFI integrado de serie



WI-FI DE SERIE PARA GAMAS DIAMOND, PREMIUM Y GLOBAL

SERIE GLOBAL

SRK-ZTL-W Split pared 1x1 Inverter Bomba de calor

Nueva potencia **1,5kW** para **pequeñas estancias**

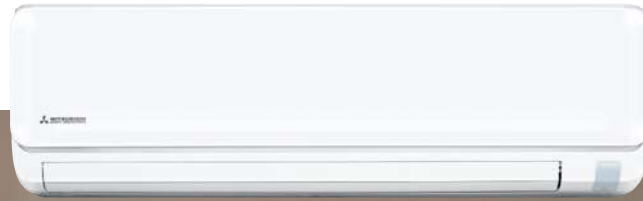

Split pared		Potencia (kW)									
		1,5	2,0	2,5	3,5	4,5	5,0	6,0	6,3	7,1	8,0
DIAMOND ZSX-W											
PREMIUM ZS-W											
GLOBAL ZTL-W											
SMART ZSP-W / ZR-W											

Conjunto		SRK15ZTL-W	SRK20ZTL-W	SRK25ZTL-W	SRK35ZTL-W	SRK50ZTL-W	SRK63ZTL-W	SRK71ZTL-W	
Ud. Interior		SRK15ZTL-W	SRK20ZTL-W	SRK25ZTL-W	SRK35ZTL-W	SRK50ZTL-W	SRK63ZTL-W	SRK71ZTL-W	
Ud. Exterior		SRC15ZTL-W	SRC20ZTL-W	SRC25ZTL-W	SRC35ZTL-W	SRC50ZTL-W	SRC63ZTL-W	SRC71ZTL-W	
Alimentación eléctrica / Intensidad máxima		I - 220V - 50 Hz	I - 220V - 50 Hz	I - 220V - 50 Hz	I - 220V - 50 Hz	I - 220V - 50 Hz	I - 220V - 50 Hz	I - 220V - 50 Hz	
Capacidad	Frío	kW	0,9 - 1,5 - 2,3	0,9 - 2,0 - 2,8	0,9 - 2,5 - 3,1	0,9 - 3,5 - 3,7	1,3 - 5,0 - 5,3	1,2 - 6,3 - 7,1	1,2 - 7,1 - 7,3
	mín-nom-máx.	kcal/h	774 - 1.290 - 1.978	774 - 1.720 - 2.408	774 - 2.150 - 2.666	774 - 3.010 - 3.182	1.118 - 4.300 - 4.558	1.032 - 5.418 - 6.106	1.032 - 6.106 - 6.278
	Calor	kW	1,0 - 2,0 - 3,0	1,0 - 2,7 - 4,2	1,0 - 3,0 - 4,3	1,0 - 3,7 - 4,7	1,3 - 5,8 - 6,3	1,0 - 7,1 - 8,5	1,1 - 8,0 - 9,1
	mín-nom-máx.	kcal/h	860 - 1.720 - 2.580	860 - 2.322 - 3.612	860 - 2.580 - 3.698	860 - 3.182 - 4.042	1.118 - 4.988 - 5.418	860 - 6.106 - 7.310	1.720 - 6.880 - 7.826
SEER (frío)*			A++ (6,5)	A++ (7,5)	A++ (7,0)	A++ (6,7)	A++ (6,6)	A++ (7,5)	A++ (7,1)
SCOP (calor)*			A+++	A+++	A+++	A+++	A+++ (5,5)	A+++ (5,5)	A+++ (5,3)
Dimensiones (alto x ancho x fondo)	Ud. Interior	mm	294 x 798 x 210	294 x 798 x 210	294 x 798 x 210	294 x 798 x 210	294 x 798 x 210	294 x 998 x 230	294 x 998 x 230
	Ud. Exterior	mm	540 x 702 x 275	540 x 702 x 275	540 x 702 x 275	540 x 702 x 275	595 x 842 x 290	640 x 871 x 290	640 x 871 x 290
Peso (ud. exterior)		kg	26,5	26,5	28,5	28,5	36,0	42,5	42,5
Tubería de refrigerante	Línea de líquido	pulgadas	1/4"	1/4"	1/4"	1/4"	1/4"	1/4"	1/4"
	Línea de gas	pulgadas	3/8"	3/8"	3/8"	3/8"	1/2"	1/2"	1/2"
Precarga de refrigerante (kg / longitud de línea que cubre la carga)		kg / m	0,43 / 15	0,43 / 15	0,59 / 15	0,59 / 15	0,90 / 15	1,20 / 15	1,20 / 15
Distancias frigoríficas	Total (Vertical + Horizontal)	m	20	20	20	20	25	30	30
	Máx vertical	m	15	15	15	15	20	20	20
P.V.R			845 €	875 €	915 €	965 €	1.999 €	2.735 €	3.164 €

* Datos según zona climática cálida (Directiva ErP 206/2012)

** Consultar disponibilidad.

Serie SMART



SRK-ZSP-W / ZR-W Split pared 1x1 Inverter Bomba de calor



SRK25, 35, 45, 50ZSP-W



SRK 63, 71, 80 ZR-W

Conjunto			SRK25ZSP-W	SRK35ZSP-W	SRK45ZSP-W	SRK50ZSP-W	SRK63ZR-W	SRK71ZR-W	SRK80ZR-W
Ud. Interior			SRK25ZSP-W	SRK35ZSP-W	SRK45ZSP-W	SRK50ZSP-W	SRK63ZR-W	SRK71ZR-W	SRK80ZR-W
Ud. Exterior			SRC25ZSP-W	SRC35ZSP-W	SRC45ZSP-W	SRC50ZSP-W	SRC63ZR-W	SRC71ZR-W	SRC80ZR-W
Alimentación eléctrica / Intensidad máxima			I-220V.50Hz/9	I-220V.50Hz/9	I-220V.50Hz/14,5	I-220V-50 Hz / 9	I-220V.50Hz/14,5	I-220V.50Hz/17	I-220V.50Hz/17
Capacidad	Frio (mín-nom-máx.)	kW	0,9 - 2,5 - 3,1	0,9 - 3,2 - 3,7	1,3 - 4,5 - 4,8	1,3 - 5,0 - 5,2	1,2 - 6,3 - 7,4	2,3 - 7,1 - 7,8	2,3 - 8,0 - 9,7
		kcal/h	774 - 2.150 - 2.666	774 - 2.752 - 3.182	1.118 - 3.870 - 4.128	1.118 - 4.300 - 4.472	1.032 - 5.418 - 6.364	1.978 - 6.106 - 6.708	1.978 - 6.880 - 8.342
	Calor (mín-nom-máx.)	kW	1,0 - 2,8 - 4,1	1,0 - 3,6 - 4,6	1,2 - 5,0 - 5,8	1,2 - 5,6 - 5,8	0,8 - 7,1 - 9,3	2,0 - 8,0 - 10,8	2,1 - 9,0 - 11,2
		kcal/h	860 - 2.408 - 3.526	860 - 3.096 - 3.956	1.032 - 4.300 - 4.988	1.032 - 4.816 - 4.988	688 - 6.106 - 7.998	1.720 - 6.880 - 8.668	1.806 - 7.740 - 9.632
Consumo (mín-nom-máx.)	Frio	kW	0,2 - 0,71 - 1,01	0,2 - 0,91 - 1,32	0,29 - 1,35 - 1,71	0,29 - 1,74 - 1,86	0,2 - 1,63 - 2,5	0,48 - 1,93 - 2,4	0,48 - 2,09 - 3,2
	Calor	kW	0,2 - 0,69 - 1,43	0,2 - 0,93 - 1,43	0,27 - 1,36 - 1,84	0,27 - 1,66 - 1,84	0,16 - 1,64 - 2,8	0,4 - 1,95 - 3,6	0,4 - 2,27 - 3,5
SEER (frío)*			A+++ (6,8)	A+++ (7,3)	A+++ (6,3)	A+++ (6,2)	A+++ (8,1)	A+++ (7,4)	A+++ (7,4)
SCOP (calor)*			A+++ (5,4)	A+++ (5,7)	A+++ (5,5)	A+++ (5,5)	A+++ (6,0)	A+++ (5,7)	A+++ (5,7)
EER / COP			A(3,52) / A(4,05)	A(3,52) / A(3,87)	A(3,30) / A(3,68)	A(2,87) / A(3,37)	A(3,87) / A(4,33)	A(3,68) / A(4,10)	A(3,68) / A(4,10)
Nivel sonoro (veloc. ultra-baja)	Frio (ud. interior/ud. Exterior)	dB (A)	23 / 47	23 / 48	24 / 51	24 / 52	25 / 54	25 / 53	26 / 56
	Calor (ud. interior/ud. Exterior)		26 / 45	28 / 48	30 / 51	30 / 52	28 / 54	28 / 51	29 / 55
Dimensiones (alto x ancho x fondo)	Ud. Interior	mm	267 x 783 x 210	267 x 783 x 210	267 x 783 x 210	267 x 783 x 210	339 x 1197 x 262	339 x 1197 x 262	339 x 1197 x 262
	Ud. Exterior		540 x 645 x 275	540 x 645 x 275	595 x 780 x 290	595 x 780 x 290	640 x 800 x 290	750 x 880 x 340	750 x 880 x 340
Peso	Ud. Interior / Ud. Exterior	kg	7,0 / 26,5	7,0 / 28,5	7,5 / 36,0	7,5 / 36,0	15,5 / 45,0	15,5 / 56,0	16,5 / 57,0
Caudal de aire	Ud. Interior (frío, velocidad alta) / Ud. exterior	m³/h	600 / 1.422	570 / 1.368	540 / 2.136	594 / 2.262	1.230 / 2.490	1.230 / 3.300	1.410 / 3.780
Tubería de refrigerante	Línea de líquido	pulgadas	1/4"	1/4"	1/4"	1/4"	1/4"	1/4"	1/4"
	Línea de gas		3/8"	3/8"	1/2"	1/2"	1/2"	5/8"	5/8"
Nº de hilos de interconexión (sección en mm²)**			(3 x 1,5)+T	(3 x 1,5)+T	(3 x 1,5)+T	(3 x 1,5) + T	(3 x 1,5)+T	(3 x 1,5)+T	(3 x 1,5)+T
Precarga de refrigerante	Carga / Longitud que cubre la carga	kg / m	0,55 / 10	0,68 / 15	1,10 / 15	1,10 / 15	1,25 / 15	1,50 / 15	1,60 / 15
Carga adicional de refrigerante (g/m de línea frigorífica)			20	No requerido	20	20	20	25	25
Distancias frigoríficas	Total (Vertical + Horizontal)	m	15	15	25	25	30	30	30
	Máx vertical		10 / 10	10 / 10	15 / 15	15 / 15	10 / 10	20 / 20	20 / 20
P.V.R			798 €	852 €	1.386 €	1.533 €	1.973 €	2.282 €	2.583 €
P.V.R. WIFI SMART MHI (opcional)			107 €	107 €	107 €	107 €	107 €	107 €	107 €

* Datos según zona climática cálida (Directiva ErP 206/2012).

** T: Cable de tierra.



Serie Diamond



SRF-ZSX-W Split suelo 1x1 Hyperinverter Bomba de calor



SRF25, 35, 50ZS-W



Weekly Timer



SRC25, 35ZS-W2



SRC50ZSX-W2

Conjunto			SRF25ZS-W	SRF35ZS-W	SRF50ZSX-W
Ud. Interior			SRF25ZS-W	SRF35ZS-W	SRF50ZSX-W
Ud. Exterior			SRC25ZS-W2	SRC35ZS-W2	SRC50ZSX-W2
Alimentación eléctrica / Intensidad máxima			I - 220V - 50 Hz / 9	I - 220V - 50 Hz / 9	I - 220V - 50 Hz / 9
Capacidad	Frío (mín-nom-máx.)	kW	0,9 - 2,5 - 3,1	0,9 - 3,5 - 4,1	1,1 - 5,0 - 5,6
		kcal/h	774 - 2.150 - 2.666	774 - 3.010 - 3.526	946 - 4.300 - 4.816
	Calor (mín-nom-máx.)	kW	0,8 - 2,9 - 3,7	0,8 - 4,5 - 5,2	0,8 - 6,0 - 7,4
		kcal/h	688 - 2.494 - 3.182	688 - 3.870 - 4.472	688 - 5.160 - 6.364
Consumo (mín-nom-máx.)	Frío	kW	0,19 - 0,59 - 0,89	0,18 - 0,82 - 1,33	0,19 - 1,32 - 1,90
	Calor	kW	0,20 - 0,66 - 1,14	0,19 - 1,12 - 1,53	0,19 - 1,58 - 2,34
SEER (frío)*			A ++ (7,4)	A ++ (8,1)	A ++ (7,5)
SCOP (calor)*			A +++ (5,7)	A +++ (5,9)	A +++ (5,6)
EER / COP			A(4,2) / A(4,4)	A(4,3) / A(4,0)	A(3,8) / A(3,8)
Nivel sonoro (veloc. ultra-baja)	Frío (ud.interior/ud. Exterior)	dB (A)	25 / 45	29 / 50	28 / 51
	Calor (ud.interior/ud. Exterior)		29 / 47	33 / 51	32 / 51
Dimensiones (alto x ancho x fondo)	Ud. Interior	mm	600 x 860 x 238	600 x 860 x 238	600 x 860 x 238
	Ud. Exterior		540 x 780 x 290	540 x 780 x 290	640 x 800 x 290
Peso	Ud. Interior / Ud. Exterior	kg	18 / 31	19 / 35	19 / 45
Caudal de aire	Ud. Interior (frío, velocidad alta) / Ud. exterior	m³/h	540 / 1.644	552 / 1.890	690 / 2.340
Tubería de refrigerante	Línea de líquido	pulgadas	1/4"	1/4"	1/4"
	Línea de gas		3/8"	3/8"	1/2"
Nº de hilos de interconexión (sección en mm²)**			(3 x 1,5) + T	(3 x 1,5) + T	(3 x 1,5) + T
Precarga de refrigerante	Carga / Longitud que cubre la carga	kg / m	0,6 / 10	0,8 / 15	1,3 / 15
Carga adicional de refrigerante (g/m de línea frigorífica)			20	20	20
Distancias frigoríficas	Total (Vertical + Horizontal)	m	20	20	30
	Máx vertical (Ud. Exterior encima) / Máx vertical (Ud. Exterior por debajo)		10 / 10	10 / 10	20 / 20
P.V.R.			1.870 €	2.120 €	2.750 €
P.V.R WIFI WF-RAC (opcional)			135 €	135 €	135 €

* Datos según zona climática cálida (Directiva ErP 206/2012).

** T: Cable de tierra.





Gama Doméstica RAC Multis R32

Una amplia gama que se adapta a las necesidades de su hogar buscando el máximo confort y ahorro energético.



Doméstico (RAC)



Unidades Interiores Multi-Split



SRK20-60ZSX-W



Mando inalámbrico incluido de serie Weekly Timer.
Posibilidad de mando por cable con el adaptador SC-BIKN-E



SRK 20-60 ZSX-WT



SRK 20-60 ZSX-WB



Serie DIAMOND SRK-ZSX-W (-WB,-WT) Multi Split pared

Unidad Interior			SRK20ZSX-W(F)	SRK25ZSX-W(F)	SRK35ZSX-W(F)	SRK50ZSX-W(F)	SRK60ZSX-W(F)
Capacidad	Frio/Calor	kW	2,0 / 3,0	2,5 / 3,4	3,5 / 4,5	5,0 / 5,8	6,0 / 6,8
	Frio/Calor	kcal/h	1.720 / 2.580	2.150 / 2.924	3.010 / 3.870	4.300 / 4.986	5.160 / 5.848
Nivel sonoro	Frio (velocidad ultra-baja)	db (A)	19	19	19	22	22
Dimensiones (alto x ancho x fondo)		mm	305 x 920 x 220	305 x 920 x 220	305 x 920 x 220	305 x 920 x 220	305 x 920 x 220
Peso		kg	13	13	13	13	13
	Tubería de refrigerante						
	Línea de líquido	Pulgadas	1/4"	1/4"	1/4"	1/4"	1/4"
	Línea de gas		3/8"	3/8"	3/8"	1/2"	1/2"
P.V.R. modelos con WI-FI opcional SRK-ZSX-W			620 €	632 €	730 €	940 €	1.220 €
P.V.R. modelos con WI-FI opcional SRK-ZSX-WT/WB			681 €	696 €	802 €	1.034 €	1.343 €
P.V.R. WI-FI WF-RAC (opcional)			135 €	135 €	135 €	135 €	135 €
P.V.R. modelos con WI-FI integrado de serie (solicitar la referencia que incluye -WF) SRK-ZSX-WF / SRK-ZSX-WFT/WFB			755€ / 816€	767€ / 831€	865€ / 937€	1.075€ / 1.169€	1.355€ / 1.478€

(1) Opcional: Posibilidad del mando por cable RC-E5 ó RC-EX3 con el adaptador SC-BIKN-E (284€).

(2) Modelos SRK-ZSX-WT: Titanium; SRK-ZSX-WB: blanco y negro. Solicitar la referencia correspondiente al realizar su pedido.

(3) Modelos con WI-FI integrado de serie disponibles a partir de julio.



SRK ZS-W



Mando inalámbrico incluido de serie Weekly Timer.
Posibilidad de mando por cable con el adaptador SC-BIKN-E



SRK-ZS-WT



SRK-ZS-WB



Serie PREMIUM SRK-ZS-W (-WB,-WT) / Multi Split pared

Unidad Interior			SRK20ZS-W(F)	SRK25ZS-W(F)	SRK35ZS-W(F)	SRK50ZS-W(F)
Capacidad	Frio/Calor	kW	2,0 / 3,0	2,5 / 3,4	3,5 / 4,5	5,0 / 5,8
	Frio/Calor	kcal/h	1.720 / 2.680	2.150 / 2.924	3.010 / 3.870	4.300 / 4.988
Nivel sonoro	Frio (velocidad ultra-baja)	db (A)	19	19	19	22
Dimensiones (alto x ancho x fondo)		mm	290 x 870 x 230	290 x 870 x 230	290 x 870 x 230	290 x 870 x 230
Peso		kg	9,5	9,5	9,5	10
	Tubería de refrigerante					
	Línea de líquido	Pulgadas	1/4"	1/4"	1/4"	1/4"
	Línea de gas		3/8"	3/8"	3/8"	1/2"
P.V.R. modelos con WI-FI opcional SRK-ZS-W			470 €	529 €	607 €	789 €
P.V.R. modelos con WI-FI opcional SRK-ZS-WT/WB			518 €	582 €	668 €	869 €
P.V.R. WI-FI WF-RAC (opcional)			135 €	135 €	135 €	135 €
P.V.R. modelos con WI-FI integrado de serie (solicitar la referencia que incluye -WF) SRK-ZS-WF / SRK-ZS-WFT/WFB			605€ / 653€	664€ / 717€	742€ / 803€	924€ / 1.004€

(1) Opcional: Posibilidad del mando por cable RC-E5 ó RC-EX3 con el adaptador SC-BIKN-E (284€).

(2) Modelos SRK-ZS-WT: Titanium; SRK-ZS-WB: blanco y negro. Solicitar la referencia correspondiente al realizar su pedido.

(3) Modelos con WI-FI integrado de serie disponibles a partir de julio.



SRM20, 25, 35ZSP-W



Mando inalámbrico incluido de serie.



SRK71, 80ZR-W



Mando inalámbrico incluido de serie Weekly Timer.
Posibilidad de mando por cable con el adaptador SC-BIKN-E

Serie SMART SKM-ZSP-W, ZR-W / Multi Split pared

Unidad Interior			SKM20ZSP-W	SKM25ZSP-W	SKM35ZSP-W	SRK71ZR-W	SRK80ZR-W
Capacidad	Frio/Calor	kW	2,0 / 3,0	2,5 / 3,4	3,5 / 4,5	7,1 / 8,0	8,0 / 9,0
	Frio/Calor	kcal/h	1.720 / 2.580	2.150 / 2.924	3.010 / 3.870	6.106 / 6.880	6.880 / 7.740
Nivel sonoro	Frio (velocidad ultra-baja)	db (A)	22	23	25	25	26
Dimensiones (alto x ancho x fondo)		mm	267 x 783 x 210	267 x 783 x 210	267 x 783 x 210	339 x 1.197 x 262	339 x 1.197 x 262
Peso		kg	7,5	7,5	7,5	15,5	16,5
	Tubería de refrigerante						
	Línea de líquido	Pulgadas	1/4"	1/4"	1/4"	1/4"	1/4"
	Línea de gas		3/8"	3/8"	3/8"	5/8"	5/8"
P.V.R.			354 €	374 €	405 €	1.406€	1.526€
P.V.R. WIFI SMART MHI (opcional)			107 €	107 €	107 €	107 €	107 €



RC-EX3 (Opcional)
Control por cable



RC-E5 (De serie)
Control por cable



RCN-TC-5AW-E2 (Opcional)
Control inalámbrico

Serie FDTC-VH / Multi Split cassette 60 x 60 cm.

Unidad Interior			FDTC25VH	FDTC35VH	FDTC50VH	FDTC60VH
Capacidad	Frío/Calor	kW	2,5 / 3,4	3,5 / 4,5	5,0 / 5,8	6,0 / 6,8
	Frío/Calor	kcal/h	2.150 / 2.924	3.010 / 3.870	4.300 / 4.988	5.160 / 5.848
Nivel sonoro	Frío (velocidad baja)	db (A)	27	29	27	31
Dimensiones (alto x ancho x fondo)	Unidad	mm	248 x 570 x 570	248 x 570 x 570	248 x 570 x 570	248 x 570 x 570
	Panel	mm	10 x 620 x 620	10 x 620 x 620	10 x 620 x 620	10 x 620 x 620
Peso unidad / panel		kg	14 / 2,5	14 / 2,5	14 / 2,5	14 / 2,5
Tubería de refrigerante	Línea de líquido	Pulgadas	1/4"	1/4"	1/4"	1/4"
	Línea de gas	Pulgadas	3/8"	3/8"	1/2"	1/2"
P.V.R.			1.081 €	1.161 €	1.284 €	1.803 €



Mando inalámbrico incluido de serie Weekly Timer.
Posibilidad de mando por cable con el adaptador SC-BIKN-E

Control por cable (opcional)



RC-EX3 RC-E5



Opcionales

Kit para toma de aire (UT-BAT1EF) ① + ②

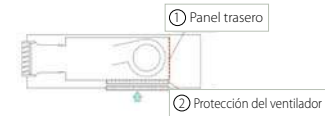

Serie SRR-ZS-W / Multi Split conductos

Unidad Interior			SRR25ZS-W	SRR35ZS-W	SRR50ZS-W	SRR60ZS-W
Capacidad	Frío/Calor	kW	2,5 / 3,4	3,5 / 4,5	5,0 / 5,8	6,0 / 6,8
	Frío/Calor	kcal/h	2.150 / 2.924	3.010 / 3.870	4.300 / 4.988	5.160 / 5.848
Nivel sonoro	Frío (velocidad baja)	db (A)	24	25	29	30
Dimensiones (alto x ancho x fondo)		mm	200 x 750 x 500	200 x 750 x 500	200 x 950 x 500	200 x 950 x 500
Peso		kg	20,5	20,5	24	24
Presión estática con filtro limpio		Pa (mm.ca.)	35 (3,5)	35 (3,5)	50 (5)	50 (5)
Tubería de refrigerante	Línea de líquido	Pulgadas	1/4"	1/4"	1/4"	1/4"
	Línea de gas	Pulgadas	3/8"	3/8"	1/2"	1/2"
P.V.R.			772 €	852 €	920 €	1.056 €

(1) Opcional: Posibilidad del mando por cable RC-E5 ó RC-EX3 con el adaptador SC-BIKN-E (284€).



Control por cable



RC-EX3 (Opcional)



RC-E5 (De serie)

Control Inalámbrico



RCN-KIT4 - E2 (Opcional)



FDE-VH

Control Inalámbrico



RCN-E-E3 (Opcional)

Control por cable



RC-EX3 (Opcional)



RC-E5 (De serie)

Serie Multi Split conductos FDUM/Multi Split Techo FDE

Unidad Interior			FDUM50VH	FDE50VH
Capacidad	Frío/Calor	kW	5,0 / 5,8	5,0 / 5,8
	Frío/Calor	kcal/h	4.300 / 4.988	4.300 / 4.988
Nivel sonoro	Frío (velocidad baja)	db (A)	26	31
Dimensiones (alto x ancho x fondo)		mm	280 x 750 x 635	210 x 1070 x 690
Peso		kg	29	28
Presión estática con filtro limpio		Pa (mm.ca.)	35 (3,5) / 100 (10)	-
Tubería de refrigerante	Línea de líquido	Pulgadas	1/4"	1/4"
	Línea de gas	Pulgadas	1/2"	1/2"
P.V.R.			988 €	1.148 €

Serie DIAMOND SRF-ZS-W / Multi Split suelo



Mando inalámbrico incluido de serie Weekly Timer. Posibilidad de mando por cable RC-E5 con el adaptador SC-BIKN-E

Unidad Interior			SRF25ZS-W	SRF35ZS-W	SRF50ZSX-W
Capacidad	Frío/Calor	kW	2,5 / 3,4	3,5 / 4,5	5,0 / 5,8
		kcal/h	2.150 / 2.924	3.010 / 3.870	4.300 / 4.988
Nivel sonoro veloc. Ultra - baja	Unidad Interior (Frío / Calor)	dB(A)	50 / 51	51 / 52	58 / 58
Caudal del aire	Unidad Interior (Frío / Calor)	m³/h	348 / 396	384 / 444	396 / 456
Dimensiones (alto x ancho x fondo)	Ud. Interior	mm	600 x 860 x 238	600 x 860 x 238	600 x 860 x 238
Peso	Ud. Interior / Ud. Exterior	kg	18	19	19
Tubería de refrigerante	Línea de líquido	Pulgadas	1/4"	1/4"	1/4"
	Línea de gas	Pulgadas	3/8"	1/2"	1/2"
P.V.R.			877 €	939 €	994 €

(1) Opcional: Posibilidad del mando por cable RC-E5 con el adaptador SC-BIKN-E (284€)

Unidades Exteriores Multi-Split

SCM/Uds. Exteriores Multi-Split 2x1, 3x1 Inverter Bomba de calor



SCM40, 45ZS-W



SCM50, 60ZS-W

Ud. Exterior			SCM40ZS-W	SCM45ZS-W	SCM50ZS-W	SCM60ZS-W	
Combinación			2x1	2x1	3x1	3x1	
Número de unidades a conectar			2	2	Mín. 2 - Máx. 3	Mín. 2 - Máx. 3	
Potencia conectable			Mín. 4,0 - Máx. 6,0	Mín. 4,5 - Máx. 7,0	Mín. 4,0 - Máx. 8,5	Mín. 4,0 - Máx. 11,0	
Alimentación eléctrica			I-220 V. 50Hz.	I-220 V. 50Hz.	I-220 V. 50Hz.	I-220 V. 50Hz.	
Intensidad nominal	Frío/Calor	A	3,7 / 3,8	4,5 / 4,9	4,7 / 5,4	6,8 / 7,1	
Capacidad	Frío (mín-nom-máx.)	kW	1,5 - 4 - 5,9	1,5 - 4,5 - 6,4	1,7 - 5,0 - 7,1	1,7 - 6,0 - 7,5	
		kcal/h	1.290 - 3.440 - 5.074	1.290 - 3.870 - 5.504	1.462 - 4.300 - 6.106	1.462 - 5.160 - 6.450	
	Calor (mín-nom-máx.)	kW	1,0 - 4,5 - 6,3	1,0 - 5,3 - 6,5	1,0 - 6 - 7,5	1,0 - 6,8 - 7,8	
		kcal/h	860 - 3.870 - 5.418	860 - 4.558 - 5.590	860 - 5.160 - 6.450	860 - 5.848 - 6.710	
Consumo nominal	Frío/ Calor	kW	0,80 / 0,83	0,96 / 1,06	1,02 / 1,16	1,32 / 1,40	
Nivel sonoro	Frío/ Calor	dB (A)	49 / 51	50 / 52	49 / 52	50 / 52	
Dimensiones (alto x ancho x fondo)			mm	595 x 780 x 290	595 x 780 x 290	640 x 850 x 290	640 x 850 x 290
Peso			kg	40	40	48,5	48,5
Caudal de aire	Frío	m ³ /h	1.950	1.950	2.460	2.460	
Tubería de refrigerante	Línea de líquido / gas ⁽¹⁾	pulgadas	(1/4" - 3/8") x 2	(1/4" - 3/8") x 2	(1/4" - 3/8") x 3	(1/4" - 3/8") x 3	
Precarga de refrigerante R32			kg / Longitud de línea que cubre la carga (m)	1,4 / 20	1,4 / 20	1,8 / 40	1,8 / 40
Carga adicional de refrigerante R32			grs/m de línea frigorífica	20	20	No requerido	No requerido
Unidades interiores compatibles	SRK-ZSX-W (-WB, -WT)		20, 25, 35	20, 25, 35	20, 25, 35, 50	20, 25, 35, 50, 60	
	SRK-ZS-W (-WB, -WT)		20, 25, 35	20, 25, 35	20, 25, 35, 50	20, 25, 35, 50	
	SKM-ZSP-W		20, 25, 35	20, 25, 35	20, 25, 35	20, 25, 35	
	SRK-ZR-W		-	-	-	-	
	FDTC-VH		25, 35	25, 35	25, 35, 50	25, 35, 50, 60	
	SRR-ZS-W		25, 35	25, 35	25, 35, 50	25, 35, 50, 60	
	FDUM-VH		-	-	50	50	
	FDE-VH		-	-	50	50	
SRF-ZS-W		25, 35	25, 35	25, 35, 50	25, 35, 50		
P.V.R			1.268 €	1.423 €	1.676 €	2.210 €	

Notas: (1) Con adaptadores para transformar de 3/8" a 1/2" para las uds. exteriores SCM50 y SCM60.

SCM/Uds. Exteriores Multi-Split 4x1, 5x1 y 6x1 Inverter Bomba de calor



SCM71, 80ZS-W



SCM100ZS-W



SCM125ZM-S



Ud. Exterior			SCM71ZS-W	SCM80ZS-W	SCM100ZS-W	SCM125ZM-S		
Combinación			4x1	4x1	5x1	6x1		
Número de unidades a conectar			Min. 2 - Máx. 4	Min. 2 - Máx. 4	Min. 2 - Máx. 5	Min. 2 - Máx. 6		
Potencia conectable			Min. 7,0 - Máx. 12,5	Min. 8,0 - Máx. 13,5	Min. 9,0 - Máx. 16,0	Min. 12,5 - Máx. 19,5		
Alimentación eléctrica			I-220 V. 50Hz.	I-220 V. 50Hz.	I - 220V - 50 Hz	I-220 V. 50Hz.		
Intensidad nominal	Frío/Calor	A	6,5 / 8,1	7,8 / 9,0	12,4 / 10,9	17 / 14,1		
Capacidad	Frío (mín-nom-máx.)	kW	1,8 - 7,1 - 8,8	1,8 - 8,0 - 9,2	1,7 - 10,0 - 11,5	1,8 - 12,5 - 14,0		
		kcal/h	1.548 - 6.106 - 7.568	1.548 - 6.880 - 7.912	1.462 - 8.600 - 9.890	1.550 - 10.750 - 12.040		
	Calor (mín-nom-máx.)	kW	1,1 - 8,6 - 9,4	1,1 - 9,3 - 9,8	9,0 - 10,5 - 11,5	1,5 - 13,5 - 14,0		
		kcal/h	946 - 7.396 - 8.084	946 - 7.998 - 8.428	7.740 - 9.030 - 9.890	1.290 - 11.610 - 12.040		
Consumo nominal	Frío/ Calor	kW	1,42 / 1,75	1,70 / 1,95	2,70 / 2,38	3,9 / 3,25		
Nivel sonoro	Frío/ Calor	dB (A)	50 / 54	54 / 54	54 / 59	57 / 60		
Dimensiones (alto x ancho x fondo)			mm	750 x 880 x 340	750 x 880 x 340	945 x 970 x 370	945 x 970 x 370	
Peso			kg	61	61	73	92	
Caudal de aire			m³/h	3.000	3.360	4.500	4.500	
Tubería de refrigerante			Línea de líquido / gas ⁽¹⁾	pulgadas	(1/4" - 3/8") x 4	(1/4" - 3/8") x 4	(1/4" - 3/8") x 5	(1/4" - 3/8") x 6
Precarga de refrigerante R32			kg / Longitud de línea que cubre la carga (m)	2,55 / 30	2,55 / 30	2,98 / 40	6,00/ 50 ⁽²⁾	
Carga adicional de refrigerante R32			grs/m de línea frigorífica	20	20	20	20 ⁽²⁾	
Unidades interiores compatibles			SRK-ZSX-W (-WB, -WT)	20, 25, 35, 50, 60	20, 25, 35, 50, 60	20, 25, 35, 50, 60	20, 25, 35, 50, 60	
			SRK-ZS-W (-WB, -WT)	20, 25, 35, 50	20, 25, 35, 50	20, 25, 35, 50	20, 25, 35, 50	
			SKM-ZSP-W	20, 25, 35	20, 25, 35	20, 25, 35	-	
			SRK-ZR-W	71	71	71, 80	71	
			FDTC-VH	25, 35, 50, 60	25, 35, 50, 60	25, 35, 50, 60	25, 35, 50, 60	
			SRR-ZS-W	25, 35, 50, 60	25, 35, 50, 60	25, 35, 50, 60	25, 35, 50, 60	
			FDUM-VH	50	50	50	50	
			FDE-VH	50	50	50	50	
			SRF-ZS-W	25, 35, 50	25, 35, 50	25, 35, 50	25, 35, 50	
			P.V.R.			3.242 €	3.742 €	4.458 €

Notas: (1) Con adaptadores para transformar de 3/8" a 1/2".

(2) Refrigerante R410A

Precios Controles	P.V.R.
Control inalámbrico (Modelos SRK y SRR)	Incluido de serie
Control por cable RC-E5 ⁽¹⁾ + SC-BIKN-E	125€ + 284€
Control inalámbrico RCN-TC-5AW-E2 ⁽²⁾ (Modelo FDTC)	132 €
Control inalámbrico RCN-KIT4-E2 ⁽²⁾ (Modelo FDUM)	324 €
Control inalámbrico RCN-E-E3 ⁽²⁾ (Modelo FDE)	27 €
Control por cable RCH-E3 ⁽²⁾	14 €

Notas:

(1) Especificarlo al realizar su pedido. Añadir el adaptador SC-BIKN-E a los modelos SRK y SRR para conectar el mando por cable.

(2) P.V.R. final después de descontar el mando RC-E5.

GAMA Multi-Split

Unidades Interiores			Unidades Exteriores							R410A		
			2x1	2x1	3x1	3x1	4x1	4x1	5x1	6x1		
			SCM40ZS-W	SCM45ZS-W	SCM50ZS-W	SCM60ZS-W	SCM71ZS-W	SCM80ZS-W	SCM100ZS-W	SCM125ZM		
Diamond			SRK20ZSX-W	●	●	●	●	●	●	●	●	
			SRK25ZSX-W	●	●	●	●	●	●	●	●	●
			SRK35ZSX-W	●	●	●	●	●	●	●	●	●
			SRK50ZSX-W			●	●	●	●	●	●	●
			SRK60ZSX-W				●	●	●	●	●	●
Premium			SRK20ZS-W	●	●	●	●	●	●	●	●	
			SRK25ZS-W	●	●	●	●	●	●	●	●	
			SRK35ZS-W	●	●	●	●	●	●	●	●	●
			SRK50ZS-W			●	●	●	●	●	●	●
Smart			SKM20ZSP-W	●	●	●	●	●	●	●		
			SKM25ZSP-W	●	●	●	●	●	●	●	●	
			SKM35ZSP-W	●	●	●	●	●	●	●		
			SRK71ZR-W					●	●	●	●	●
Cassette			FDT25VH	●	●	●	●	●	●	●	●	
			FDT35VH	●	●	●	●	●	●	●	●	
			FDT50VH			●	●	●	●	●	●	●
			FDT60VH				●	●	●	●	●	●
Conductos 20 cm			SRR25ZS-W	●	●	●	●	●	●	●	●	
			SRR35ZS-W	●	●	●	●	●	●	●	●	
			SRR50ZS-W			●	●	●	●	●	●	●
			SRR60ZS-W					●	●	●	●	●
Conductos media presión 28 cm			FDUM50VH			●	●	●	●	●	●	
Techo			FDE50VH			●	●	●	●	●	●	
Suelo			SRF25ZS-W	●	●	●	●	●	●	●	●	
			SRF35ZS-W	●	●	●	●	●	●	●	●	●
			SRF50ZSX-W			●	●	●	●	●	●	●

Longitud de tuberías

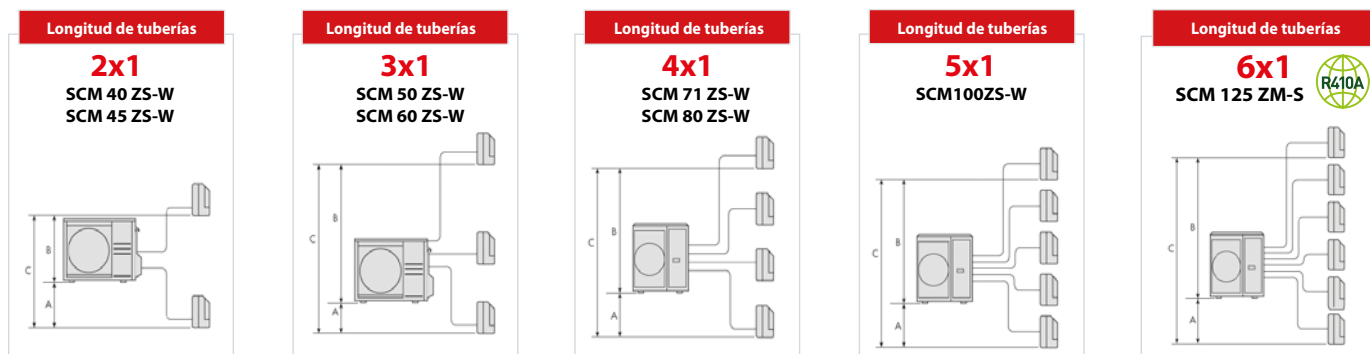

Longitudes máximas recomendadas

		SCM40/45ZS-W	SCM50/60ZS-W	SCM71/80ZS-W	SCM100ZS-W	SCM125ZM-S
Longitud Máx. entre ud. exterior y ud. interior		25	25	25	25	25
Longitud Total para todas las habitaciones		30	40	70	75	90
Distancia en vertical	Cota A	15	15	20	20	20
Distancia en vertical	Cota B	15	15	20	20	20
Distancia entre unidades interiores	Cota C	25	25	25	25	25
Longitud precargada y carga adicional por metro	m/g	20/20	40/-	30/20	50/20	50 / 20

Versatilidad de sistemas de control

Los sistemas de control de las series Multi-split cassette, conductos, pared y techo son muy versátiles y se adaptan a cada necesidad concreta:

- **Control inalámbrico individual** para los modelos SRK, SKM y SRR de serie
- **Control por cable individual** para los modelos FDTC, FDUM y FDE de serie (1)

(1) Para otro modelo de mando diferente al incluido de serie, solicitarlo al realizar su pedido.

Para modelos SRK-ZSX-W, ZS-W, ZR-W (Split pared), SRF-ZS-W (Split suelo) y SRR-ZS-W (Split conductos) es necesario el adaptador SC-BIKN-E (284€).

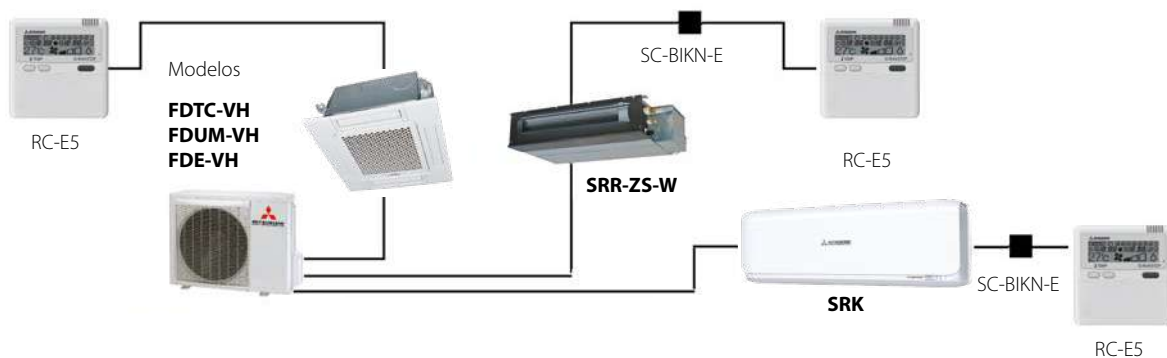

Gama Multi-Split 2x1

Combinaciones **SCM40ZS-W Multi-split 2x1 / Ciclo de Refrigeración**

Combinación unidades interiores		Capacidad de refrigeración (kW)					Consumo (W)		
		Capacidad de refrigeración (kW)		Capacidad total (kW)			Min.	Med.	Max.
		Unidad A	Unidad B	Min.	Med.	Max.			
Cuando funciona 1 unidad	20	2,00	-	1,5	2,0	3,1	340	510	990
	25	2,50	-	1,5	2,5	3,4	340	710	1120
	35	3,50	-	1,5	3,5	4,1	340	1190	1570
Combinación de 2 unidades	20 + 20	2,00	2,00	1,7	4,0	5,4	340	1000	1920
	20 + 25	1,78	2,22	1,7	4,0	5,6	340	1000	2100
	20 + 35	1,45	2,55	1,7	4,0	5,6	340	1000	2100
	25 + 25	2,00	2,00	1,7	4,0	5,6	340	1000	2100
	25 + 35	1,67	2,33	1,7	4,0	5,6	340	1000	2100

Combinaciones **SCM40ZS-W Multi-split 2x1 / Ciclo de Calefacción**

Combinación unidades interiores		Capacidad de calefacción (kW)					Consumo (W)		
		Capacidad de calefacción (kW)		Capacidad total (kW)			Min.	Med.	Max.
		Unidad A	Unidad B	Min.	Med.	Max.			
Cuando funciona 1 unidad	20	3,00	-	1,0	3,0	3,5	250	780	940
	25	3,40	-	1,0	3,4	4,0	250	910	1120
	35	4,50	-	1,0	4,5	4,8	250	1310	1350
Combinación de 2 unidades	20 + 20	2,25	2,25	1,2	4,5	5,5	250	990	1270
	20 + 25	2,00	2,50	1,2	4,5	6,3	250	990	1630
	20 + 35	1,64	2,86	1,2	4,5	6,3	250	990	1630
	25 + 25	2,25	2,25	1,2	4,5	6,3	250	990	1630
	25 + 35	1,88	2,63	1,2	4,5	6,3	250	990	1630

Combinaciones **SCM45ZS-W Multi-split 2x1 / Ciclo de Refrigeración**

Combinación unidades interiores		Capacidad de refrigeración (kW)					Consumo (W)		
		Capacidad de refrigeración (kW)		Capacidad total (kW)			Min.	Med.	Max.
		Unidad A	Unidad B	Min.	Med.	Max.			
Cuando funciona 1 unidad	20	2,00	-	1,5	2,0	3,1	340	510	990
	25	2,50	-	1,5	2,5	3,4	340	710	1120
	35	3,50	-	1,5	3,5	4,1	340	1190	1570
Combinación de 2 unidades	20 + 20	2,00	2,00	1,7	4,0	5,4	340	1050	1920
	20 + 25	2,00	2,50	1,7	4,5	5,6	340	1200	2300
	20 + 35	1,64	2,86	1,7	4,5	5,6	340	1200	2300
	25 + 25	2,25	2,25	1,7	4,5	5,6	340	1200	2300
	25 + 35	1,88	2,63	1,7	4,5	5,6	340	1200	2300
	35 + 35	2,25	2,25	1,7	4,5	5,6	340	1200	2300

Combinaciones **SCM45ZS-W Multi-split 2x1 / Ciclo de Calefacción**

Combinación unidades interiores		Capacidad de calefacción (kW)					Consumo (W)		
		Capacidad de calefacción (kW)		Capacidad total (kW)			Min.	Med.	Max.
		Unidad A	Unidad B	Min.	Med.	Max.			
Cuando funciona 1 unidad	20	3,00	-	1,0	3,0	3,5	250	780	940
	25	3,40	-	1,0	3,4	4,0	250	910	1120
	35	4,50	-	1,0	4,5	4,8	250	1310	1350
Combinación de 2 unidades	20 + 20	2,25	2,25	1,2	4,5	5,5	250	990	1270
	20 + 25	2,36	2,94	1,2	5,3	6,5	250	1280	1630
	20 + 35	1,93	3,37	1,2	5,3	6,5	250	1280	1630
	25 + 25	2,65	2,65	1,2	5,3	6,5	250	1280	1630
	25 + 35	2,21	3,09	1,2	5,3	6,5	250	1280	1630
	35 + 35	2,65	2,65	1,2	5,3	6,5	250	1280	1630

* Número de unidades interiores a conectar: ver pág. 72

Gama Multi-Split 3x1

Combinaciones **SCM50ZS-W** Multi-split 3x1 / Ciclo de Refrigeración

Combinación unidades interiores		Capacidad de refrigeración (kW)						Consumo (W)		
		Capacidad de refrigeración (kW)			Capacidad total (kW)			Min.	Med.	Max.
		Unidad A	Unidad B	Unidad C	Min.	Med.	Max.			
Cuando funciona 1 unidad	20	2,00	-	-	1,7	2,0	2,7	430	530	900
	25	2,50	-	-	1,7	2,5	3,2	430	730	1070
	35	3,50	-	-	1,7	3,5	3,7	430	1120	1230
	50	5,00	-	-	1,7	5,0	5,3	430	1710	2000
Combinación de 2 unidades	20 + 20	2,0	2,0	-	1,8	4,0	5,6	390	950	1800
	20 + 25	2,0	2,5	-	1,8	4,5	5,8	390	1110	1980
	20 + 35	1,8	3,2	-	1,8	5,0	6,3	390	1350	2150
	20 + 50	1,4	3,6	-	1,8	5,0	6,3	390	1350	2150
	25 + 25	2,5	2,5	-	1,8	5,0	6,3	390	1350	2150
	25 + 35	2,1	2,9	-	1,8	5,0	6,3	390	1350	2150
	25 + 50	1,7	3,3	-	1,8	5,0	6,3	390	1350	2150
	35 + 35	2,5	2,5	-	1,8	5,0	6,3	390	1350	2150
Combinación de 3 unidades	20 + 20 + 20	1,7	1,7	1,7	2,1	5,0	6,9	350	1120	2150
	20 + 20 + 25	1,5	1,5	1,9	2,1	5,0	6,9	350	1120	2150
	20 + 20 + 35	1,3	1,3	2,3	2,1	5,0	6,9	350	1120	2150
	20 + 25 + 25	1,4	1,8	1,8	2,1	5,0	6,9	350	1120	2150
	20 + 25 + 35	1,3	1,6	2,2	2,1	5,0	6,9	350	1120	2150
	25 + 25 + 25	1,7	1,7	1,7	2,1	5,0	6,9	350	1120	2150
	25 + 25 + 35	1,5	1,5	2,1	2,1	5,0	6,9	350	1120	2150

Combinaciones **SCM50ZS-W** Multi-split 3x1 / Ciclo de Calefacción

Combinación unidades interiores		Capacidad de calefacción (kW)						Consumo (W)		
		Capacidad de calefacción (kW)			Capacidad total (kW)			Min.	Med.	Max.
		Unidad A	Unidad B	Unidad C	Min.	Med.	Max.			
Cuando funciona 1 unidad	20	3,00	-	-	1,0	3,0	3,5	320	970	1100
	25	3,40	-	-	1,0	3,4	4,0	320	1140	1240
	35	4,50	-	-	1,0	4,5	4,8	320	1480	1490
	50	5,80	-	-	1,0	5,8	6,1	320	1780	2310
Combinación de 2 unidades	20 + 20	2,70	2,70	-	1,2	5,4	7,0	290	1350	2500
	20 + 25	2,62	3,28	-	1,2	5,9	7,0	290	1480	2500
	20 + 35	2,18	3,82	-	1,2	6,0	7,0	290	1500	2500
	20 + 50	1,71	4,29	-	1,2	6,0	7,0	290	1500	2500
	25 + 25	3,00	3,00	-	1,2	6,0	7,0	290	1500	2500
	25 + 35	2,50	3,50	-	1,2	6,0	7,0	290	1500	2500
	25 + 50	2,00	4,00	-	1,2	6,0	7,0	290	1500	2500
	35 + 35	3,00	3,00	-	1,2	6,0	7,0	290	1500	2500
Combinación de 3 unidades	20 + 20 + 20	2,00	2,00	2,00	1,4	6,0	7,3	270	1300	2500
	20 + 20 + 25	1,85	1,85	2,31	1,4	6,0	7,3	270	1300	2500
	20 + 20 + 35	1,60	1,60	2,80	1,4	6,0	7,3	270	1300	2500
	20 + 25 + 25	1,71	2,14	2,14	1,4	6,0	7,3	270	1300	2500
	20 + 25 + 35	1,50	1,88	2,63	1,4	6,0	7,3	270	1300	2500
	25 + 25 + 25	2,00	2,00	2,00	1,4	6,0	7,3	270	1300	2500
	25 + 25 + 35	1,76	1,76	2,47	1,4	6,0	7,3	270	1300	2500

* Número de unidades interiores a conectar: ver pág. 72

Gama Multi-Split 3x1

Combinaciones SCM60ZS-W Multi-split 3x1 / Ciclo de Refrigeración

Combinación unidades interiores		Capacidad de refrigeración (kW)						Consumo (W)		
		Capacidad de refrigeración (kW)			Capacidad total (kW)			Min.	Med.	Máx.
		Unidad A	Unidad B	Unidad C	Min.	Med.	Máx.			
Cuando funciona 1 unidad	20	2,00	-	-	1,7	2,0	2,7	430	570	950
	25	2,50	-	-	1,7	2,5	3,2	430	760	1080
	35	3,50	-	-	1,7	3,5	3,7	430	1150	1240
	50	5,00	-	-	1,7	5,0	5,8	430	1860	2100
	60	6,00	-	-	1,7	6,0	6,1	430	2140	2280
Combinación de 2 unidades	20 + 20	2,00	2,00	-	1,8	4,0	5,6	390	800	1750
	20 + 25	2,00	2,50	-	1,8	4,5	5,8	390	1050	1910
	20 + 35	2,00	3,50	-	1,8	5,5	6,1	390	1620	2110
	20 + 50	1,71	4,29	-	1,8	6,0	6,7	390	1930	2280
	20 + 60	1,50	4,50	-	1,8	6,0	6,7	390	1930	2280
	25 + 25	2,50	2,50	-	1,8	5,0	6,1	390	1340	2110
	25 + 35	2,50	3,50	-	1,8	6,0	6,7	390	1930	2280
	25 + 50	2,00	4,00	-	1,8	6,0	6,7	390	1930	2280
	25 + 60	1,76	4,24	-	1,8	6,0	6,7	390	1930	2280
	35 + 35	3,00	3,00	-	1,8	6,0	6,7	390	1930	2280
	35 + 50	2,47	3,53	-	1,8	6,0	6,7	390	1930	2280
	35 + 60	2,21	3,79	-	1,8	6,0	6,7	390	1930	2280
	50 + 50	3,00	3,00	-	1,8	6,0	6,7	390	1930	2280
50 + 60	2,73	3,27	-	1,8	6,0	6,7	390	1930	2280	
Combinación de 3 unidades	20 + 20 + 20	2,00	2,00	2,00	2,1	6,0	7,3	350	1430	2280
	20 + 20 + 25	1,85	1,85	2,31	2,1	6,0	7,3	350	1430	2280
	20 + 20 + 35	1,60	1,60	2,80	2,1	6,0	7,3	350	1430	2280
	20 + 20 + 50	1,33	1,33	3,33	2,1	6,0	7,3	350	1430	2280
	20 + 20 + 60	1,20	1,20	3,60	2,1	6,0	7,3	350	1430	2280
	20 + 25 + 25	1,71	2,14	2,14	2,1	6,0	7,3	350	1430	2280
	20 + 25 + 35	1,50	1,88	2,63	2,1	6,0	7,3	350	1430	2280
	20 + 25 + 50	1,26	1,58	3,16	2,1	6,0	7,3	350	1430	2280
	20 + 25 + 60	1,14	1,43	3,43	2,1	6,0	7,3	350	1430	2280
	20 + 35 + 35	1,33	2,33	2,33	2,1	6,0	7,3	350	1430	2280
	20 + 35 + 50	1,14	2,00	2,86	2,1	6,0	7,3	350	1430	2280
	25 + 25 + 25	2,00	2,00	2,00	2,1	6,0	7,3	350	1430	2280
	25 + 25 + 35	1,76	1,76	2,47	2,1	6,0	7,3	350	1430	2280
	25 + 25 + 50	1,50	1,50	3,00	2,1	6,0	7,3	350	1430	2280
	25 + 25 + 60	1,36	1,36	3,27	2,1	6,0	7,3	350	1430	2280
	25 + 35 + 35	1,58	2,21	2,21	2,1	6,0	7,3	350	1430	2280
	25 + 35 + 50	1,36	1,91	2,73	2,1	6,0	7,3	350	1430	2280
	35 + 35 + 35	2,00	2,00	2,00	2,1	6,0	7,3	350	1430	2280

* Número de unidades interiores a conectar: ver pág. 72

Gama Multi-Split 3x1

Combinaciones **SCM60ZS-W Multi-split 3x1 / Ciclo de Calefacción**

Combinación unidades interiores		Capacidad de calefacción (kW)						Consumo (W)		
		Capacidad de calefacción (kW)			Capacidad total (kW)			Min.	Med.	Máx.
		Unidad A	Unidad B	Unidad C	Min.	Med.	Máx.			
Cuando funciona 1 unidad	20	3,00	-	-	1,0	3,0	3,5	320	970	1330
	25	3,40	-	-	1,0	3,4	4,0	320	1140	1510
	35	4,50	-	-	1,0	4,5	4,8	320	1480	1790
	50	5,80	-	-	1,0	5,8	6,1	320	1910	2310
	60	6,80	-	-	1,0	6,8	7,0	320	2200	2660
Combinación de 2 unidades	20 + 20	2,70	2,70	-	1,2	5,4	7,0	290	1250	2100
	20 + 25	2,62	3,28	-	1,2	5,9	7,2	290	1380	2550
	20 + 35	2,40	4,20	-	1,2	6,6	7,3	290	1560	2800
	20 + 50	1,94	4,86	-	1,2	6,8	7,3	290	1640	2800
	20 + 60	1,70	5,10	-	1,2	6,8	7,3	290	1640	2800
	25 + 25	3,20	3,20	-	1,2	6,4	7,3	290	1510	2800
	25 + 35	2,83	3,97	-	1,2	6,8	7,3	290	1640	2800
	25 + 50	2,27	4,53	-	1,2	6,8	7,3	290	1640	2800
	25 + 60	2,00	4,80	-	1,2	6,8	7,3	290	1640	2800
	35 + 35	3,40	3,40	-	1,2	6,8	7,3	290	1640	2800
	35 + 50	2,80	4,00	-	1,2	6,8	7,3	290	1640	2800
	35 + 60	2,51	4,29	-	1,2	6,8	7,3	290	1640	2800
	50 + 50	3,40	3,40	-	1,2	6,8	7,3	290	1640	2800
50 + 60	3,09	3,71	-	1,2	6,8	7,3	290	1640	2800	
Combinación de 3 unidades	20 + 20 + 20	2,27	2,27	2,27	1,4	6,8	7,6	270	1500	2800
	20 + 20 + 25	2,09	2,09	2,62	1,4	6,8	7,6	270	1500	2800
	20 + 20 + 35	1,81	1,81	3,17	1,4	6,8	7,6	270	1500	2800
	20 + 20 + 50	1,51	1,51	3,78	1,4	6,8	7,6	270	1500	2800
	20 + 20 + 60	1,36	1,36	4,08	1,4	6,8	7,6	270	1500	2800
	20 + 25 + 25	1,94	2,43	2,43	1,4	6,8	7,6	270	1500	2800
	20 + 25 + 35	1,70	2,13	2,98	1,4	6,8	7,6	270	1500	2800
	20 + 25 + 50	1,43	1,79	3,58	1,4	6,8	7,6	270	1500	2800
	20 + 25 + 60	1,30	1,62	3,89	1,4	6,8	7,6	270	1500	2800
	20 + 35 + 35	1,51	2,64	2,64	1,4	6,8	7,6	270	1500	2800
	20 + 35 + 50	1,30	2,27	3,24	1,4	6,8	7,6	270	1500	2800
	25 + 25 + 25	2,27	2,27	2,27	1,4	6,8	7,6	270	1500	2800
	25 + 25 + 35	2,00	2,00	2,80	1,4	6,8	7,6	270	1500	2800
	25 + 25 + 50	1,70	1,70	3,40	1,4	6,8	7,6	270	1500	2800
	25 + 25 + 60	1,55	1,55	3,71	1,4	6,8	7,6	270	1500	2800
	25 + 35 + 35	1,79	2,51	2,51	1,4	6,8	7,6	270	1500	2800
	25 + 35 + 50	1,55	2,16	3,09	1,4	6,8	7,6	270	1500	2800
35 + 35 + 35	2,27	2,27	2,27	1,4	6,8	7,6	270	1500	2800	

* Número de unidades interiores a conectar: ver pág. 72

Gama Multi-Split 4x1

Combinaciones SCM71ZS-W Multi-split 4x1 / Ciclo de Refrigeración

Combinación unidades interiores		Capacidad de refrigeración (kW)							Consumo (W)		
		Capacidad de refrigeración (kW)				Capacidad total (kW)			Min.	Med.	Máx.
		Unidad A	Unidad B	Unidad C	Unidad D	Min.	Med.	Máx.			
Cuando funciona 1 unidad	20	2,00	-	-	-	1,8	2,0	2,7	480	530	950
	25	2,50	-	-	-	1,8	2,5	3,2	480	730	1080
	35	3,50	-	-	-	1,8	3,5	3,7	480	1120	1240
	50	5,00	-	-	-	1,8	5,0	5,8	480	1710	2100
	60	6,00	-	-	-	1,8	6,0	6,7	480	2140	2700
	71	7,10	-	-	-	1,8	7,1	7,2	480	2430	2830
Combinación de 2 unidades	20 + 20	2,00	2,00	-	-	3,0	4,0	5,8	550	930	1910
	20 + 25	2,00	2,50	-	-	3,0	4,5	6,1	550	1170	2060
	20 + 35	2,00	3,50	-	-	3,0	5,5	6,6	550	1590	2320
	20 + 50	2,03	5,07	-	-	3,0	7,1	7,3	550	2340	2750
	20 + 60	1,78	5,33	-	-	3,0	7,1	7,3	550	2340	2750
	20 + 71	1,56	5,54	-	-	3,0	7,1	7,3	550	2340	2750
	25 + 25	2,50	2,50	-	-	3,0	5,0	6,5	550	1360	2270
	25 + 35	2,46	3,44	-	-	3,0	5,9	6,8	550	1780	2470
	25 + 50	2,37	4,73	-	-	3,0	7,1	7,3	550	2340	2750
	25 + 60	2,09	5,01	-	-	3,0	7,1	7,3	550	2340	2750
	25 + 71	1,85	5,25	-	-	3,0	7,1	7,3	550	2340	2750
	35 + 35	3,55	3,55	-	-	3,0	7,1	7,3	550	2340	2750
	35 + 50	2,92	4,18	-	-	3,0	7,1	7,3	550	2340	2750
	35 + 60	2,62	4,48	-	-	3,0	7,1	7,3	550	2340	2750
	35 + 71	2,34	4,76	-	-	3,0	7,1	7,3	550	2340	2750
50 + 50	3,55	3,55	-	-	3,0	7,1	7,3	550	2340	2750	
50 + 60	3,23	3,87	-	-	3,0	7,1	7,3	550	2340	2750	
50 + 71	2,93	4,17	-	-	3,0	7,1	7,3	550	2340	2750	
60 + 60	3,55	3,55	-	-	3,0	7,1	7,3	550	2340	2750	
Combinación de 3 unidades	20 + 20 + 20	2,00	2,00	2,00	-	3,7	6,0	7,8	670	1440	2750
	20 + 20 + 25	2,00	2,00	2,50	-	3,7	6,5	7,8	670	1630	2750
	20 + 20 + 35	1,89	1,89	3,31	-	3,7	7,1	7,8	670	1870	2750
	20 + 20 + 50	1,58	1,58	3,94	-	3,7	7,1	7,8	670	1870	2750
	20 + 20 + 60	1,42	1,42	4,26	-	3,7	7,1	7,8	670	1870	2750
	20 + 20 + 71	1,28	1,28	4,54	-	3,7	7,1	7,8	670	1870	2750
	20 + 25 + 25	2,03	2,54	2,54	-	3,7	7,1	7,8	670	1870	2750
	20 + 25 + 35	1,78	2,22	3,11	-	3,7	7,1	7,8	670	1870	2750
	20 + 25 + 50	1,49	1,87	3,74	-	3,7	7,1	7,8	670	1870	2750
	20 + 25 + 60	1,35	1,69	4,06	-	3,7	7,1	7,8	670	1870	2750
	20 + 25 + 71	1,22	1,53	4,35	-	3,7	7,1	7,8	670	1870	2750
	20 + 35 + 35	1,58	2,76	2,76	-	3,7	7,1	7,8	670	1870	2750
	20 + 35 + 50	1,35	2,37	3,38	-	3,7	7,1	7,8	670	1870	2750
	20 + 35 + 60	1,23	2,16	3,70	-	3,7	7,1	7,8	670	1870	2750
	20 + 35 + 71	1,13	1,97	4,00	-	3,7	7,1	7,8	670	1870	2750
	20 + 50 + 50	1,18	2,96	2,96	-	3,7	7,1	7,8	670	1870	2750
	25 + 25 + 25	2,37	2,37	2,37	-	3,7	7,1	7,8	670	1870	2750
	25 + 25 + 35	2,09	2,09	2,92	-	3,7	7,1	7,8	670	1870	2750
	25 + 25 + 50	1,78	1,78	3,55	-	3,7	7,1	7,8	670	1870	2750
	25 + 25 + 60	1,61	1,61	3,87	-	3,7	7,1	7,8	670	1870	2750
25 + 25 + 71	1,47	1,47	4,17	-	3,7	7,1	7,8	670	1870	2750	
25 + 35 + 35	1,87	2,62	2,62	-	3,7	7,1	7,8	670	1870	2750	
25 + 35 + 50	1,61	2,26	3,23	-	3,7	7,1	7,8	670	1870	2750	
25 + 35 + 60	1,48	2,07	3,55	-	3,7	7,1	7,8	670	1870	2750	
25 + 50 + 50	1,42	2,84	2,84	-	3,7	7,1	7,8	670	1870	2750	
35 + 35 + 35	2,37	2,37	2,37	-	3,7	7,1	7,8	670	1870	2750	
35 + 35 + 50	2,07	2,07	2,96	-	3,7	7,1	7,8	670	1870	2750	
Combinación de 4 unidades	20 + 20 + 20 + 20	1,78	1,78	1,78	1,78	4,4	7,1	8,3	890	1780	2750
	20 + 20 + 20 + 25	1,67	1,67	1,67	2,09	4,4	7,1	8,3	890	1780	2750
	20 + 20 + 20 + 35	1,49	1,49	1,49	2,62	4,4	7,1	8,3	890	1780	2750
	20 + 20 + 20 + 50	1,29	1,29	1,29	3,23	4,4	7,1	8,3	890	1780	2750
	20 + 20 + 20 + 60	1,18	1,18	1,18	3,55	4,4	7,1	8,3	890	1780	2750
	20 + 20 + 25 + 25	1,58	1,58	1,97	1,97	4,4	7,1	8,3	890	1780	2750
	20 + 20 + 25 + 35	1,42	1,42	1,78	2,49	4,4	7,1	8,3	890	1780	2750
	20 + 20 + 25 + 50	1,23	1,23	1,54	3,09	4,4	7,1	8,3	890	1780	2750
	20 + 20 + 25 + 60	1,14	1,14	1,42	3,41	4,4	7,1	8,3	890	1780	2750
	20 + 20 + 35 + 35	1,29	1,29	2,26	2,26	4,4	7,1	8,3	890	1780	2750
	20 + 20 + 35 + 50	1,14	1,14	1,99	2,84	4,4	7,1	8,3	890	1780	2750
	20 + 25 + 25 + 25	1,49	1,87	1,87	1,87	4,4	7,1	8,3	890	1780	2750
	20 + 25 + 25 + 35	1,35	1,69	1,69	2,37	4,4	7,1	8,3	890	1780	2750
	20 + 25 + 25 + 50	1,18	1,48	1,48	2,96	4,4	7,1	8,3	890	1780	2750
	20 + 25 + 35 + 35	1,23	1,54	2,16	2,16	4,4	7,1	8,3	890	1780	2750
	20 + 35 + 35 + 35	1,14	1,99	1,99	1,99	4,4	7,1	8,3	890	1780	2750
	25 + 25 + 25 + 25	1,78	1,78	1,78	1,78	4,4	7,1	8,3	890	1780	2750
25 + 25 + 25 + 35	1,61	1,61	1,61	2,26	4,4	7,1	8,3	890	1780	2750	
25 + 25 + 25 + 50	1,42	1,42	1,42	2,84	4,4	7,1	8,3	890	1780	2750	
25 + 25 + 35 + 35	1,48	1,48	2,07	2,07	4,4	7,1	8,3	890	1780	2750	

* Número de unidades interiores a conectar: ver pág. 73

Gama Multi-Split 4x1

Combinaciones SCM71ZS-W Multi-split 4x1 / Ciclo de Calefacción

Combinación unidades interiores		Capacidad de calefacción (kW)							Consumo (W)		
		Capacidad de calefacción (kW)				Capacidad total (kW)			Min.	Med.	Máx.
		Unidad A	Unidad B	Unidad C	Unidad D	Min.	Med.	Máx.			
Cuando funciona 1 unidad	20	3,00	-	-	-	1,1	3,0	3,5	390	1060	1330
	25	3,40	-	-	-	1,1	3,4	4,0	390	1220	1510
	35	4,50	-	-	-	1,1	4,5	4,8	390	1510	1790
	50	5,80	-	-	-	1,1	5,8	6,2	390	1950	2310
	60	6,80	-	-	-	1,1	6,8	7,1	390	2240	2660
	71	8,00	-	-	-	1,1	8,0	8,1	390	2740	3000
Combinación de 2 unidades	20 + 20	2,70	2,70	-	-	1,5	5,4	7,0	350	1370	1870
	20 + 25	2,62	3,28	-	-	1,5	5,9	7,3	350	1560	2130
	20 + 35	2,51	4,39	-	-	1,5	6,9	7,9	350	1950	2650
	20 + 50	2,46	6,14	-	-	1,5	8,6	8,7	350	2460	3000
	20 + 60	2,15	6,45	-	-	1,5	8,6	8,7	350	2460	3000
	20 + 71	1,89	6,71	-	-	1,5	8,6	8,7	350	2460	3000
	25 + 25	3,20	3,20	-	-	1,5	6,4	7,7	350	1740	2480
	25 + 35	3,08	4,32	-	-	1,5	7,4	8,2	350	2130	2910
	25 + 50	2,87	5,73	-	-	1,5	8,6	8,7	350	2460	3000
	25 + 60	2,53	6,07	-	-	1,5	8,6	8,7	350	2460	3000
	25 + 71	2,24	6,36	-	-	1,5	8,6	8,7	350	2460	3000
	35 + 35	4,30	4,30	-	-	1,5	8,6	8,7	350	2460	3000
	35 + 50	3,54	5,06	-	-	1,5	8,6	8,7	350	2460	3000
	35 + 60	3,17	5,43	-	-	1,5	8,6	8,7	350	2460	3000
	35 + 71	2,84	5,76	-	-	1,5	8,6	8,7	350	2460	3000
50 + 50	4,30	4,30	-	-	1,5	8,6	8,7	350	2460	3000	
50 + 60	3,91	4,69	-	-	1,5	8,6	8,7	350	2460	3000	
50 + 71	3,55	5,05	-	-	1,5	8,6	8,7	350	2460	3000	
60 + 60	4,30	4,30	-	-	1,5	8,6	8,7	350	2460	3000	
Combinación de 3 unidades	20 + 20 + 20	2,57	2,57	2,57	-	1,6	7,7	8,9	370	1870	3000
	20 + 20 + 25	2,46	2,46	3,08	-	1,6	8,0	8,9	370	1970	3000
	20 + 20 + 35	2,29	2,29	4,01	-	1,6	8,6	8,9	370	2410	3000
	20 + 20 + 50	1,91	1,91	4,78	-	1,6	8,6	8,9	370	2410	3000
	20 + 20 + 60	1,72	1,72	5,16	-	1,6	8,6	8,9	370	2410	3000
	20 + 20 + 71	1,55	1,55	5,50	-	1,6	8,6	8,9	370	2410	3000
	20 + 25 + 25	2,46	3,07	3,07	-	1,6	8,6	8,9	370	2410	3000
	20 + 25 + 35	2,15	2,69	3,76	-	1,6	8,6	8,9	370	2410	3000
	20 + 25 + 50	1,81	2,26	4,53	-	1,6	8,6	8,9	370	2410	3000
	20 + 25 + 60	1,64	2,05	4,91	-	1,6	8,6	8,9	370	2410	3000
	20 + 25 + 71	1,48	1,85	5,26	-	1,6	8,6	8,9	370	2410	3000
	20 + 35 + 35	1,91	3,34	3,34	-	1,6	8,6	8,9	370	2410	3000
	20 + 35 + 50	1,64	2,87	4,10	-	1,6	8,6	8,9	370	2410	3000
	20 + 35 + 60	1,50	2,62	4,49	-	1,6	8,6	8,9	370	2410	3000
	20 + 35 + 71	1,37	2,39	4,85	-	1,6	8,6	8,9	370	2410	3000
	20 + 50 + 50	1,43	3,58	3,58	-	1,6	8,6	8,9	370	2410	3000
	25 + 25 + 25	2,87	2,87	2,87	-	1,6	8,6	8,9	370	2410	3000
	25 + 25 + 35	2,53	2,53	3,54	-	1,6	8,6	8,9	370	2410	3000
	25 + 25 + 50	2,15	2,15	4,30	-	1,6	8,6	8,9	370	2410	3000
	25 + 25 + 60	1,95	1,95	4,69	-	1,6	8,6	8,9	370	2410	3000
	25 + 25 + 71	1,78	1,78	5,05	-	1,6	8,6	8,9	370	2410	3000
25 + 35 + 35	2,26	3,17	3,17	-	1,6	8,6	8,9	370	2410	3000	
25 + 35 + 50	1,95	2,74	3,91	-	1,6	8,6	8,9	370	2410	3000	
25 + 35 + 60	1,79	2,51	4,30	-	1,6	8,6	8,9	370	2410	3000	
25 + 50 + 50	1,72	3,44	3,44	-	1,6	8,6	8,9	370	2410	3000	
35 + 35 + 35	2,87	2,87	2,87	-	1,6	8,6	8,9	370	2410	3000	
35 + 35 + 50	2,51	2,51	3,58	-	1,6	8,6	8,9	370	2410	3000	
Combinación de 4 unidades	20 + 20 + 20 + 20	2,15	2,15	2,15	2,15	1,7	8,6	9,1	350	1990	3000
	20 + 20 + 20 + 25	2,02	2,02	2,02	2,53	1,7	8,6	9,1	350	1990	3000
	20 + 20 + 20 + 35	1,81	1,81	1,81	3,17	1,7	8,6	9,1	350	1990	3000
	20 + 20 + 20 + 50	1,56	1,56	1,56	3,91	1,7	8,6	9,1	350	1990	3000
	20 + 20 + 20 + 60	1,43	1,43	1,43	4,30	1,7	8,6	9,1	350	1990	3000
	20 + 20 + 25 + 25	1,91	1,91	2,39	2,39	1,7	8,6	9,1	350	1990	3000
	20 + 20 + 25 + 35	1,72	1,72	2,15	3,01	1,7	8,6	9,1	350	1990	3000
	20 + 20 + 25 + 50	1,50	1,50	1,87	3,74	1,7	8,6	9,1	350	1990	3000
	20 + 20 + 25 + 60	1,38	1,38	1,72	4,13	1,7	8,6	9,1	350	1990	3000
	20 + 20 + 35 + 35	1,56	1,56	2,74	2,74	1,7	8,6	9,1	350	1990	3000
	20 + 20 + 35 + 50	1,38	1,38	2,41	3,44	1,7	8,6	9,1	350	1990	3000
	20 + 25 + 25 + 25	1,81	2,26	2,26	2,26	1,7	8,6	9,1	350	1990	3000
	20 + 25 + 25 + 35	1,64	2,05	2,05	2,87	1,7	8,6	9,1	350	1990	3000
	20 + 25 + 25 + 50	1,43	1,79	1,79	3,58	1,7	8,6	9,1	350	1990	3000
	20 + 25 + 35 + 35	1,50	1,87	2,62	2,62	1,7	8,6	9,1	350	1990	3000
	20 + 35 + 35 + 35	1,38	2,41	2,41	2,41	1,7	8,6	9,1	350	1990	3000
	25 + 25 + 25 + 25	2,15	2,15	2,15	2,15	1,7	8,6	9,1	350	1990	3000
25 + 25 + 25 + 35	1,95	1,95	1,95	2,74	1,7	8,6	9,1	350	1990	3000	
25 + 25 + 25 + 50	1,72	1,72	1,72	3,44	1,7	8,6	9,1	350	1990	3000	
25 + 25 + 35 + 35	1,79	1,79	2,51	2,51	1,7	8,6	9,1	350	1990	3000	

* Número de unidades interiores a conectar: ver pág. 73

Gama Multi-Split 4x1

Combinaciones SCM80ZS-W Multi-split 4x1 / Ciclo de Refrigeración

Combinación unidades interiores		Capacidad de refrigeración (kW)							Consumo (W)		
		Capacidad de refrigeración (kW)				Capacidad total (kW)			Min.	Med.	Máx.
		Unidad A	Unidad B	Unidad C	Unidad D	Min.	Med.	Máx.			
Cuando funciona 1 unidad	20	2,00	-	-	-	1,8	2,0	2,7	480	530	950
	25	2,50	-	-	-	1,8	2,5	3,2	480	730	1080
	35	3,50	-	-	-	1,8	3,5	3,7	480	1120	1240
	50	5,00	-	-	-	1,8	5,0	5,8	480	1710	2100
	60	6,00	-	-	-	1,8	6,0	6,7	480	2140	2700
	71	7,10	-	-	-	1,8	7,1	7,2	480	2430	2830
Combinación de 2 unidades	20 + 20	2,00	2,00	-	-	3,0	4,0	5,8	550	930	1910
	20 + 25	2,00	2,50	-	-	3,0	4,5	6,1	550	1170	2060
	20 + 35	2,00	3,50	-	-	3,0	5,5	6,6	550	1590	2320
	20 + 50	2,03	5,07	-	-	3,0	7,1	8,3	550	2340	2830
	20 + 60	2,00	6,00	-	-	3,0	8,0	8,3	550	2720	2830
	20 + 71	1,76	6,24	-	-	3,0	8,0	8,3	550	2720	2830
	25 + 25	2,50	2,50	-	-	3,0	5,0	6,5	550	1360	2270
	25 + 35	2,46	3,44	-	-	3,0	5,9	6,8	550	1780	2470
	25 + 50	2,47	4,93	-	-	3,0	7,4	8,3	550	2430	2830
	25 + 60	2,35	5,65	-	-	3,0	8,0	8,3	550	2720	2830
	25 + 71	2,08	5,92	-	-	3,0	8,0	8,3	550	2720	2830
	35 + 35	3,55	3,55	-	-	3,0	7,1	8,3	550	2340	2830
	35 + 50	3,29	4,71	-	-	3,0	8,0	8,3	550	2720	2830
	35 + 60	2,95	5,05	-	-	3,0	8,0	8,3	550	2720	2830
	35 + 71	2,64	5,36	-	-	3,0	8,0	8,3	550	2720	2830
	50 + 50	4,00	4,00	-	-	3,0	8,0	8,3	550	2720	2830
50 + 60	3,64	4,36	-	-	3,0	8,0	8,3	550	2720	2830	
50 + 71	3,31	4,69	-	-	3,0	8,0	8,3	550	2720	2830	
60 + 60	4,00	4,00	-	-	3,0	8,0	8,3	550	2720	2830	
60 + 71	3,66	4,34	-	-	3,0	8,0	8,3	550	2720	2830	
Combinación de 3 unidades	20 + 20 + 20	2,00	2,00	2,00	-	3,7	6,0	8,5	670	1440	2830
	20 + 20 + 25	2,00	2,00	2,50	-	3,7	6,5	8,5	670	1630	2830
	20 + 20 + 35	1,89	1,89	3,31	-	3,7	7,1	8,5	670	1870	2830
	20 + 20 + 50	1,78	1,78	4,44	-	3,7	8,0	8,5	670	2290	2830
	20 + 20 + 60	1,60	1,60	4,80	-	3,7	8,0	8,5	670	2290	2830
	20 + 20 + 71	1,44	1,44	5,12	-	3,7	8,0	8,5	670	2290	2830
	20 + 25 + 25	2,03	2,54	2,54	-	3,7	7,1	8,5	670	1870	2830
	20 + 25 + 35	2,00	2,50	3,50	-	3,7	8,0	8,5	670	2290	2830
	20 + 25 + 50	1,68	2,11	4,21	-	3,7	8,0	8,5	670	2290	2830
	20 + 25 + 60	1,52	1,90	4,57	-	3,7	8,0	8,5	670	2290	2830
	20 + 25 + 71	1,38	1,72	4,90	-	3,7	8,0	8,5	670	2290	2830
	20 + 35 + 35	1,78	3,11	3,11	-	3,7	8,0	8,5	670	2290	2830
	20 + 35 + 50	1,52	2,67	3,81	-	3,7	8,0	8,5	670	2290	2830
	20 + 35 + 60	1,39	2,43	4,17	-	3,7	8,0	8,5	670	2290	2830
	20 + 35 + 71	1,27	2,22	4,51	-	3,7	8,0	8,5	670	2290	2830
	20 + 50 + 50	1,33	3,33	3,33	-	3,7	8,0	8,5	670	2290	2830
	20 + 50 + 60	1,23	3,08	3,69	-	3,7	8,0	8,5	670	2290	2830
	25 + 25 + 25	2,37	2,37	2,37	-	3,7	7,1	8,5	670	1870	2830
	25 + 25 + 35	2,35	2,35	3,29	-	3,7	8,0	8,5	670	2290	2830
	25 + 25 + 50	2,00	2,00	4,00	-	3,7	8,0	8,5	670	2290	2830
	25 + 25 + 60	1,82	1,82	4,36	-	3,7	8,0	8,5	670	2290	2830
	25 + 25 + 71	1,65	1,65	4,69	-	3,7	8,0	8,5	670	2290	2830
	25 + 35 + 35	2,11	2,95	2,95	-	3,7	8,0	8,5	670	2290	2830
	25 + 35 + 50	1,82	2,55	3,64	-	3,7	8,0	8,5	670	2290	2830
	25 + 35 + 60	1,67	2,33	4,00	-	3,7	8,0	8,5	670	2290	2830
	25 + 35 + 71	1,53	2,14	4,34	-	3,7	8,0	8,5	670	2290	2830
	25 + 50 + 50	1,60	3,20	3,20	-	3,7	8,0	8,5	670	2290	2830
	25 + 50 + 60	1,48	2,96	3,56	-	3,7	8,0	8,5	670	2290	2830
35 + 35 + 35	2,67	2,67	2,67	-	3,7	8,0	8,5	670	2290	2830	
35 + 35 + 50	2,33	2,33	3,33	-	3,7	8,0	8,5	670	2290	2830	
35 + 35 + 60	2,15	2,15	3,69	-	3,7	8,0	8,5	670	2290	2830	
35 + 50 + 50	2,07	2,96	2,96	-	3,7	8,0	8,5	670	2290	2830	

* Número de unidades interiores a conectar: ver pág. 73

Gama Multi-Split 4x1

Combinaciones **SCM80ZS-W Multi-split 4x1 / Ciclo de Refrigeración**

Combinación unidades interiores		Capacidad de refrigeración (kW)							Consumo (W)		
		Capacidad de refrigeración (kW)				Capacidad total (kW)			Min.	Med.	Máx.
		Unidad A	Unidad B	Unidad C	Unidad D	Min.	Med.	Máx.			
Combinación de 4 unidades	20 + 20 + 20 + 20	2,00	2,00	2,00	2,00	4,4	8,0	8,7	890	2170	2830
	20 + 20 + 20 + 25	1,88	1,88	1,88	2,35	4,4	8,0	8,7	890	2170	2830
	20 + 20 + 20 + 35	1,68	1,68	1,68	2,95	4,4	8,0	8,7	890	2170	2830
	20 + 20 + 20 + 50	1,45	1,45	1,45	3,64	4,4	8,0	8,7	890	2170	2830
	20 + 20 + 20 + 60	1,33	1,33	1,33	4,00	4,4	8,0	8,7	890	2170	2830
	20 + 20 + 25 + 25	1,78	1,78	2,22	2,22	4,4	8,0	8,7	890	2170	2830
	20 + 20 + 25 + 35	1,60	1,60	2,00	2,80	4,4	8,0	8,7	890	2170	2830
	20 + 20 + 25 + 50	1,39	1,39	1,74	3,48	4,4	8,0	8,7	890	2170	2830
	20 + 20 + 25 + 60	1,28	1,28	1,60	3,84	4,4	8,0	8,7	890	2170	2830
	20 + 20 + 35 + 35	1,45	1,45	2,55	2,55	4,4	8,0	8,7	890	2170	2830
	20 + 20 + 35 + 50	1,28	1,28	2,24	3,20	4,4	8,0	8,7	890	2170	2830
	20 + 20 + 35 + 60	1,19	1,19	2,07	3,56	4,4	8,0	8,7	890	2170	2830
	20 + 25 + 25 + 25	1,68	2,11	2,11	2,11	4,4	8,0	8,7	890	2170	2830
	20 + 25 + 25 + 35	1,52	1,90	1,90	2,67	4,4	8,0	8,7	890	2170	2830
	20 + 25 + 25 + 50	1,33	1,67	1,67	3,33	4,4	8,0	8,7	890	2170	2830
	20 + 25 + 25 + 60	1,23	1,54	1,54	3,69	4,4	8,0	8,7	890	2170	2830
	20 + 25 + 35 + 35	1,39	1,74	2,43	2,43	4,4	8,0	8,7	890	2170	2830
	20 + 25 + 35 + 50	1,23	1,54	2,15	3,08	4,4	8,0	8,7	890	2170	2830
	20 + 35 + 35 + 35	1,28	2,24	2,24	2,24	4,4	8,0	8,7	890	2170	2830
	25 + 25 + 25 + 25	2,00	2,00	2,00	2,00	4,4	8,0	8,7	890	2170	2830
25 + 25 + 25 + 35	1,82	1,82	1,82	2,55	4,4	8,0	8,7	890	2170	2830	
25 + 25 + 25 + 50	1,60	1,60	1,60	3,20	4,4	8,0	8,7	890	2170	2830	
25 + 25 + 25 + 60	1,48	1,48	1,48	3,56	4,4	8,0	8,7	890	2170	2830	
25 + 25 + 35 + 35	1,67	1,67	2,33	2,33	4,4	8,0	8,7	890	2170	2830	
25 + 25 + 35 + 50	1,48	1,48	2,07	2,96	4,4	8,0	8,7	890	2170	2830	
25 + 35 + 35 + 35	1,54	2,15	2,15	2,15	4,4	8,0	8,7	890	2170	2830	

* Número de unidades interiores a conectar: ver pág. 73

Gama Multi-Split 4x1

Combinaciones SCM80ZS-W Multi-split 4x1 / Ciclo de Calefacción

Combinación unidades interiores		Capacidad de calefacción (kW)							Consumo (W)		
		Capacidad de calefacción (kW)				Capacidad total (kW)			Min.	Med.	Máx.
		Unidad A	Unidad B	Unidad C	Unidad D	Min.	Med.	Máx.			
Cuando funciona 1 unidad	20	3,00	-	-	-	1,1	3,0	3,5	390	1060	1330
	25	3,40	-	-	-	1,1	3,4	4,0	390	1220	1510
	35	4,50	-	-	-	1,1	4,5	4,8	390	1510	1790
	50	5,80	-	-	-	1,1	5,8	6,2	390	1950	2310
	60	6,80	-	-	-	1,1	6,8	7,1	390	2240	2660
	71	8,00	-	-	-	1,1	8,0	8,1	390	2740	3120
Combinación de 2 unidades	20 + 20	2,70	2,70	-	-	1,5	5,4	7,0	350	1370	1870
	20 + 25	2,62	3,28	-	-	1,5	5,9	7,3	350	1560	2130
	20 + 35	2,51	4,39	-	-	1,5	6,9	7,9	350	1930	2650
	20 + 50	2,46	6,14	-	-	1,5	8,6	9,4	350	2460	3120
	20 + 60	2,33	6,98	-	-	1,5	9,3	9,4	350	2650	3120
	20 + 71	2,04	7,26	-	-	1,5	9,3	9,4	350	2650	3120
	25 + 25	3,20	3,20	-	-	1,5	6,4	7,7	350	1740	2480
	25 + 35	3,08	4,32	-	-	1,5	7,4	8,2	350	2130	2910
	25 + 50	2,87	5,73	-	-	1,5	8,6	9,4	350	2460	3120
	25 + 60	2,74	6,56	-	-	1,5	9,3	9,4	350	2650	3120
	25 + 71	2,42	6,88	-	-	1,5	9,3	9,4	350	2650	3120
	35 + 35	4,30	4,30	-	-	1,5	8,6	9,4	350	2460	3120
	35 + 50	3,83	5,47	-	-	1,5	9,3	9,4	350	2650	3120
	35 + 60	3,43	5,87	-	-	1,5	9,3	9,4	350	2650	3120
	35 + 71	3,07	6,23	-	-	1,5	9,3	9,4	350	2650	3120
	50 + 50	4,65	4,65	-	-	1,5	9,3	9,4	350	2650	3120
50 + 60	4,23	5,07	-	-	1,5	9,3	9,4	350	2650	3120	
50 + 71	3,84	5,46	-	-	1,5	9,3	9,4	350	2650	3120	
60 + 60	4,65	4,65	-	-	1,5	9,3	9,4	350	2650	3120	
60 + 71	4,26	5,04	-	-	1,5	9,3	9,4	350	2650	3120	
Combinación de 3 unidades	20 + 20 + 20	2,57	2,57	2,57	-	1,6	7,7	9,5	370	1870	3120
	20 + 20 + 25	2,46	2,46	3,08	-	1,6	8,0	9,5	370	1970	3120
	20 + 20 + 35	2,29	2,29	4,01	-	1,6	8,6	9,5	370	2410	3120
	20 + 20 + 50	2,07	2,07	5,17	-	1,6	9,3	9,5	370	2600	3120
	20 + 20 + 60	1,86	1,86	5,58	-	1,6	9,3	9,5	370	2600	3120
	20 + 20 + 71	1,68	1,68	5,95	-	1,6	9,3	9,5	370	2600	3120
	20 + 25 + 25	2,46	3,07	3,07	-	1,6	8,6	9,5	370	2410	3120
	20 + 25 + 35	2,33	2,91	4,07	-	1,6	9,3	9,5	370	2600	3120
	20 + 25 + 50	1,96	2,45	4,89	-	1,6	9,3	9,5	370	2600	3120
	20 + 25 + 60	1,77	2,21	5,31	-	1,6	9,3	9,5	370	2600	3120
	20 + 25 + 71	1,60	2,00	5,69	-	1,6	9,3	9,5	370	2600	3120
	20 + 35 + 35	2,07	3,62	3,62	-	1,6	9,3	9,5	370	2600	3120
	20 + 35 + 50	1,77	3,10	4,43	-	1,6	9,3	9,5	370	2600	3120
	20 + 35 + 60	1,62	2,83	4,85	-	1,6	9,3	9,5	370	2600	3120
	20 + 35 + 71	1,48	2,58	5,24	-	1,6	9,3	9,5	370	2600	3120
	20 + 50 + 50	1,55	3,88	3,88	-	1,6	9,3	9,5	370	2600	3120
	20 + 50 + 60	1,43	3,58	4,29	-	1,6	9,3	9,5	370	2600	3120
	25 + 25 + 25	2,87	2,87	2,87	-	1,6	8,6	9,5	370	2410	3120
	25 + 25 + 35	2,74	2,74	3,83	-	1,6	9,3	9,5	370	2600	3120
	25 + 25 + 50	2,33	2,33	4,65	-	1,6	9,3	9,5	370	2600	3120
	25 + 25 + 60	2,11	2,11	5,07	-	1,6	9,3	9,5	370	2600	3120
	25 + 25 + 71	1,92	1,92	5,46	-	1,6	9,3	9,5	370	2600	3120
	25 + 35 + 35	2,45	3,43	3,43	-	1,6	9,3	9,5	370	2600	3120
	25 + 35 + 50	2,11	2,96	4,23	-	1,6	9,3	9,5	370	2600	3120
	25 + 35 + 60	1,94	2,71	4,65	-	1,6	9,3	9,5	370	2600	3120
	25 + 35 + 71	1,77	2,48	5,04	-	1,6	9,3	9,5	370	2600	3120
	25 + 50 + 50	1,86	3,72	3,72	-	1,6	9,3	9,5	370	2600	3120
	25 + 50 + 60	1,72	3,44	4,13	-	1,6	9,3	9,5	370	2600	3120
35 + 35 + 35	3,10	3,10	3,10	-	1,6	9,3	9,5	370	2600	3120	
35 + 35 + 50	2,71	2,71	3,88	-	1,6	9,3	9,5	370	2600	3120	
35 + 35 + 60	2,50	2,50	4,29	-	1,6	9,3	9,5	370	2600	3120	
35 + 50 + 50	2,41	3,44	3,44	-	1,6	9,3	9,5	370	2600	3120	

* Número de unidades interiores a conectar: ver pág. 73

Gama Multi-Split 4x1

Combinaciones **SCM80ZS-W Multi-split 4x1 / Ciclo de Calefacción**

Combinación unidades interiores		Capacidad de calefacción (kW)							Consumo (W)		
		Capacidad de calefacción (kW)				Capacidad total (kW)			Min.	Med.	Máx.
		Unidad A	Unidad B	Unidad C	Unidad D	Min.	Med.	Máx.			
Combinación de 4 unidades	20 + 20 + 20 + 20	2,33	2,33	2,33	2,33	1,7	9,3	9,6	350	2170	3120
	20 + 20 + 20 + 25	2,19	2,19	2,19	2,74	1,7	9,3	9,6	350	2170	3120
	20 + 20 + 20 + 35	1,96	1,96	1,96	3,43	1,7	9,3	9,6	350	2170	3120
	20 + 20 + 20 + 50	1,69	1,69	1,69	4,23	1,7	9,3	9,6	350	2170	3120
	20 + 20 + 20 + 60	1,55	1,55	1,55	4,65	1,7	9,3	9,6	350	2170	3120
	20 + 20 + 25 + 25	2,07	2,07	2,58	2,58	1,7	9,3	9,6	350	2170	3120
	20 + 20 + 25 + 35	1,86	1,86	2,33	3,26	1,7	9,3	9,6	350	2170	3120
	20 + 20 + 25 + 50	1,62	1,62	2,02	4,04	1,7	9,3	9,6	350	2170	3120
	20 + 20 + 25 + 60	1,49	1,49	1,86	4,46	1,7	9,3	9,6	350	2170	3120
	20 + 20 + 35 + 35	1,69	1,69	2,96	2,96	1,7	9,3	9,6	350	2170	3120
	20 + 20 + 35 + 50	1,49	1,49	2,60	3,72	1,7	9,3	9,6	350	2170	3120
	20 + 20 + 35 + 60	1,38	1,38	2,41	4,13	1,7	9,3	9,6	350	2170	3120
	20 + 25 + 25 + 25	1,96	2,45	2,45	2,45	1,7	9,3	9,6	350	2170	3120
	20 + 25 + 25 + 35	1,77	2,21	2,21	3,10	1,7	9,3	9,6	350	2170	3120
	20 + 25 + 25 + 50	1,55	1,94	1,94	3,88	1,7	9,3	9,6	350	2170	3120
	20 + 25 + 25 + 60	1,43	1,79	1,79	4,29	1,7	9,3	9,6	350	2170	3120
	20 + 25 + 35 + 35	1,62	2,02	2,83	2,83	1,7	9,3	9,6	350	2170	3120
	20 + 25 + 35 + 50	1,43	1,79	2,50	3,58	1,7	9,3	9,6	350	2170	3120
	20 + 35 + 35 + 35	1,49	2,60	2,60	2,60	1,7	9,3	9,6	350	2170	3120
	25 + 25 + 25 + 25	2,33	2,33	2,33	2,33	1,7	9,3	9,6	350	2170	3120
25 + 25 + 25 + 35	2,11	2,11	2,11	2,96	1,7	9,3	9,6	350	2170	3120	
25 + 25 + 25 + 50	1,86	1,86	1,86	3,72	1,7	9,3	9,6	350	2170	3120	
25 + 25 + 25 + 60	1,72	1,72	1,72	4,13	1,7	9,3	9,6	350	2170	3120	
25 + 25 + 35 + 35	1,94	1,94	2,71	2,71	1,7	9,3	9,6	350	2170	3120	
25 + 25 + 35 + 50	1,72	1,72	2,41	3,44	1,7	9,3	9,6	350	2170	3120	
25 + 35 + 35 + 35	1,79	2,50	2,50	2,50	1,7	9,3	9,6	350	2170	3120	

* Número de unidades interiores a conectar: ver pág. 73

Gama Multi-Split 5x1

Combinaciones SCM100ZS-W Multi-split 5x1 / Ciclo de Refrigeración

Combinación unidades interiores		Capacidad de refrigeración (kW)								Consumo (W)		
		Capacidad de refrigeración (kW)					Capacidad total (kW)			Min.	Med.	Máx.
		Unidad A	Unidad B	Unidad C	Unidad D	Unidad E	Min.	Med.	Máx.			
Cuando funciona 1 unidad	20	2,00	-	-	-	-	1,7	2,0	2,7	500	530	950
	25	2,50	-	-	-	-	1,7	2,5	3,2	500	690	1008
	35	3,50	-	-	-	-	1,7	3,5	3,7	500	1010	1340
	50	5,00	-	-	-	-	1,7	5,0	5,8	500	1490	1730
	60	6,00	-	-	-	-	1,7	6,0	6,7	500	1810	1990
	71	7,10	-	-	-	-	1,7	7,10	7,2	500	2170	2270
	80	8,00	-	-	-	-	1,7	8,00	8,1	500	2450	2500
Cuando funcionan 2 unidades	20 + 20	2,00	2,00	-	-	-	1,9	4,0	5,8	495	850	1430
	20 + 25	2,00	2,50	-	-	-	1,9	4,5	6,1	495	1010	1540
	20 + 35	2,00	3,50	-	-	-	1,9	5,5	6,6	495	1330	1720
	20 + 50	2,00	5,00	-	-	-	1,9	7,0	7,7	495	1880	2170
	20 + 60	2,00	6,00	-	-	-	1,9	8,0	8,8	495	2300	2690
	20 + 71	2,00	7,10	-	-	-	1,9	9,1	10,0	495	2850	3420
	20 + 80	2,00	8,00	-	-	-	1,9	10,0	10,3	495	3450	3650
	25 + 25	2,50	2,50	-	-	-	1,9	5,0	6,5	495	1170	1690
	25 + 35	2,50	3,50	-	-	-	1,9	6,0	6,8	495	1600	1800
	25 + 50	2,50	5,00	-	-	-	1,9	7,5	8,4	495	2080	2490
	25 + 60	2,50	6,00	-	-	-	1,9	8,5	9,4	495	2630	3020
	25 + 71	2,50	7,10	-	-	-	1,9	9,6	10,2	495	3140	3570
	25 + 80	2,38	7,62	-	-	-	1,9	10,0	10,3	495	3450	3650
	35 + 35	3,50	3,50	-	-	-	1,9	7,0	7,7	495	1880	2170
	35 + 50	3,50	5,00	-	-	-	1,9	8,5	9,4	495	2630	3020
	35 + 60	3,50	6,00	-	-	-	1,9	9,5	10,2	495	3080	3570
	35 + 71	3,30	6,70	-	-	-	1,9	10,0	10,3	495	3450	3650
	35 + 80	3,04	6,96	-	-	-	1,9	10,0	10,3	495	3450	3650
	50 + 50	5,00	5,00	-	-	-	1,9	10,0	10,3	495	3450	3650
	50 + 60	4,55	5,45	-	-	-	1,9	10,0	10,3	495	3450	3650
	50 + 71	4,13	5,87	-	-	-	1,9	10,0	10,3	495	3450	3650
	50 + 80	3,85	6,15	-	-	-	1,9	10,0	10,3	495	3450	3650
	60 + 60	5,00	5,00	-	-	-	1,9	10,0	10,3	495	3450	3650
60 + 71	4,58	5,42	-	-	-	1,9	10,0	10,3	495	3450	3650	
60 + 80	4,29	5,71	-	-	-	1,9	10,0	10,3	495	3450	3650	
71 + 71	5,00	5,00	-	-	-	1,9	10,0	10,3	495	3450	3650	
71 + 80	4,70	5,30	-	-	-	1,9	10,0	10,3	495	3450	3650	
80 + 80	5,00	5,00	-	-	-	1,9	10,0	10,3	495	3450	3650	

* Número de unidades interiores a conectar: ver pág. 73

Gama Multi-Split 5x1

Combinaciones SCM100ZS-W Multi-split 5x1 / Ciclo de Refrigeración

Combinación unidades interiores		Capacidad de refrigeración (kW)								Consumo (W)		
		Capacidad de refrigeración (kW)					Capacidad total (kW)			Min.	Med.	Máx.
		Unidad A	Unidad B	Unidad C	Unidad D	Unidad E	Min.	Med.	Máx.			
Cuando funcionan 3 unidades	20 + 20 + 20	2,00	2,00	2,00	-	-	2,1	6,0	7,4	490	1430	1930
	20 + 20 + 25	2,00	2,00	2,50	-	-	2,1	6,5	7,7	490	1600	2050
	20 + 20 + 35	2,00	2,00	3,50	-	-	2,1	7,5	8,6	490	1970	2430
	20 + 20 + 50	2,00	2,00	5,00	-	-	2,1	9,0	9,6	490	2610	2920
	20 + 20 + 60	2,00	2,00	6,00	-	-	2,1	10,0	10,7	490	3230	3650
	20 + 20 + 71	1,80	1,80	6,40	-	-	2,1	10,0	10,7	490	3230	3650
	20 + 20 + 80	1,67	1,67	6,67	-	-	2,1	10,0	10,7	490	3230	3650
	20 + 25 + 25	2,00	2,50	2,50	-	-	2,1	7,0	8,0	490	1780	2170
	20 + 25 + 35	2,00	2,50	3,50	-	-	2,1	8,0	9,0	490	2170	2160
	20 + 25 + 50	2,00	2,50	5,00	-	-	2,1	9,5	10,3	490	2870	3340
	20 + 25 + 60	1,90	2,38	5,71	-	-	2,1	10,0	10,7	490	3230	3650
	20 + 35 + 35	2,00	3,50	3,50	-	-	2,1	9,0	9,6	490	2610	2920
	20 + 35 + 50	1,90	3,33	4,76	-	-	2,1	10,0	10,7	490	3230	3650
	20 + 35 + 60	1,74	3,04	5,22	-	-	2,1	10,0	10,7	490	3230	3650
	20 + 35 + 71	1,59	2,78	5,63	-	-	2,1	10,0	10,7	490	3230	3650
	20 + 35 + 80	1,48	2,59	5,93	-	-	2,1	10,0	10,7	490	3230	3650
	20 + 50 + 50	1,67	4,17	4,17	-	-	2,1	10,0	10,7	490	3230	3650
	20 + 50 + 60	1,54	3,85	4,62	-	-	2,1	10,0	10,7	490	3230	3650
	20 + 50 + 71	1,42	3,55	5,04	-	-	2,1	10,0	10,7	490	3230	3650
	20 + 50 + 80	1,33	3,33	5,33	-	-	2,1	10,0	10,7	490	3230	3650
	20 + 60 + 60	1,43	4,29	4,29	-	-	2,1	10,0	10,7	490	3230	3650
	20 + 60 + 71	1,32	3,97	4,70	-	-	2,1	10,0	10,7	490	3230	3650
	20 + 60 + 80	1,25	3,75	5,00	-	-	2,1	10,0	10,7	490	3230	3650
	25 + 25 + 25	2,50	2,50	2,50	-	-	2,1	7,5	8,6	490	1970	2430
	25 + 25 + 35	2,50	2,50	3,50	-	-	2,1	8,5	9,2	490	2380	2710
	25 + 25 + 50	2,50	2,50	5,00	-	-	2,1	10,0	10,7	490	3230	3650
	25 + 25 + 60	2,27	2,27	5,45	-	-	2,1	10,0	10,7	490	3230	3650
	25 + 25 + 71	2,07	2,07	5,87	-	-	2,1	10,0	10,7	490	3230	3650
	25 + 25 + 80	1,92	1,92	6,15	-	-	2,1	10,0	10,7	490	3230	3650
	25 + 35 + 35	2,50	3,50	3,50	-	-	2,1	9,5	10,3	490	2870	3340
	25 + 35 + 50	2,27	3,18	4,55	-	-	2,1	10,0	10,7	490	3230	3650
	25 + 35 + 60	2,08	2,92	5,00	-	-	2,1	10,0	10,7	490	3230	3650
	25 + 35 + 71	1,91	2,67	5,42	-	-	2,1	10,0	10,7	490	3230	3650
	25 + 35 + 80	1,79	2,50	5,71	-	-	2,1	10,0	10,7	490	3230	3650
	25 + 50 + 50	2,00	4,00	4,00	-	-	2,1	10,0	10,7	490	3230	3650
	25 + 50 + 60	1,85	3,70	4,44	-	-	2,1	10,0	10,7	490	3230	3650
	25 + 50 + 71	1,71	3,42	4,86	-	-	2,1	10,0	10,7	490	3230	3650
	25 + 50 + 80	1,61	3,23	5,16	-	-	2,1	10,0	10,7	490	3230	3650
	25 + 60 + 60	1,72	4,14	4,14	-	-	2,1	10,0	10,7	490	3230	3650
	25 + 60 + 71	1,60	3,85	4,55	-	-	2,1	10,0	10,7	490	3230	3650
35 + 35 + 35	3,33	3,33	3,33	-	-	2,1	10,0	10,7	490	3230	3650	
35 + 35 + 50	2,92	2,92	4,17	-	-	2,1	10,0	10,7	490	3230	3650	
35 + 35 + 60	2,69	2,69	4,62	-	-	2,1	10,0	10,7	490	3230	3650	
35 + 35 + 71	2,48	2,48	5,04	-	-	2,1	10,0	10,7	490	3230	3650	
35 + 35 + 80	2,33	2,33	5,33	-	-	2,1	10,0	10,7	490	3230	3650	
35 + 50 + 50	2,59	3,70	3,70	-	-	2,1	10,0	10,7	490	3230	3650	
35 + 50 + 60	2,41	3,45	4,14	-	-	2,1	10,0	10,7	490	3230	3650	
35 + 50 + 71	2,24	3,21	4,55	-	-	2,1	10,0	10,7	490	3230	3650	
35 + 60 + 60	2,26	3,87	3,87	-	-	2,1	10,0	10,7	490	3230	3650	
50 + 50 + 50	3,33	3,33	3,33	-	-	2,1	10,0	10,7	490	3230	3650	
50 + 50 + 60	3,13	3,13	3,75	-	-	2,1	10,0	10,7	490	3230	3650	

* Número de unidades interiores a conectar: ver pág. 73

Gama Multi-Split 5x1

Combinaciones SCM100ZS-W Multi-split 5x1 / Ciclo de Refrigeración

Combinación unidades interiores		Capacidad de refrigeración (kW)								Consumo (W)		
		Capacidad de refrigeración (kW)					Capacidad total (kW)			Min.	Med.	Máx.
		Unidad A	Unidad B	Unidad C	Unidad D	Unidad E	Min.	Med.	Máx.			
Cuando funcionan 4 unidades	20 + 20 + 20 + 20	2,00	2,00	2,00	2,00	-	2,3	8,0	8,8	485	2020	2330
	20 + 20 + 20 + 25	2,00	2,00	2,00	2,50	-	2,3	8,5	9,4	485	2210	2590
	20 + 20 + 20 + 35	2,00	2,00	2,00	3,50	-	2,3	9,5	10,5	485	2640	3150
	20 + 20 + 20 + 50	1,82	1,82	1,82	4,55	-	2,3	10,0	11,3	485	2950	3650
	20 + 20 + 20 + 60	1,67	1,67	1,67	5,00	-	2,3	10,0	11,3	485	2950	3650
	20 + 20 + 20 + 71	1,53	1,53	1,53	5,42	-	2,3	10,0	11,3	485	2950	3650
	20 + 20 + 20 + 80	1,43	1,43	1,43	5,71	-	2,3	10,0	11,3	485	2950	3650
	20 + 20 + 25 + 25	2,00	2,00	2,50	2,50	-	2,3	9,0	9,9	485	2420	2830
	20 + 20 + 25 + 35	2,00	2,00	2,50	3,50	-	2,3	10,0	11,3	485	2950	3650
	20 + 20 + 25 + 50	1,74	1,74	2,17	4,35	-	2,3	10,0	11,3	485	2950	3650
	20 + 20 + 25 + 60	1,60	1,60	2,00	4,80	-	2,3	10,0	11,3	485	2950	3650
	20 + 20 + 25 + 71	1,47	1,47	1,84	5,22	-	2,3	10,0	11,3	485	2950	3650
	20 + 20 + 25 + 80	1,38	1,38	1,72	5,52	-	2,3	10,0	11,3	485	2950	3650
	20 + 20 + 35 + 35	1,82	1,82	3,18	3,18	-	2,3	10,0	11,3	485	2950	3650
	20 + 20 + 35 + 50	1,60	1,60	2,80	4,00	-	2,3	10,0	11,3	485	2950	3650
	20 + 20 + 35 + 60	1,48	1,48	2,59	4,44	-	2,3	10,0	11,3	485	2950	3650
	20 + 20 + 35 + 71	1,37	1,37	2,40	4,86	-	2,3	10,0	11,3	485	2950	3650
	20 + 20 + 35 + 80	1,29	1,29	2,26	5,16	-	2,3	10,0	11,3	485	2950	3650
	20 + 20 + 50 + 50	1,43	1,43	3,57	3,57	-	2,3	10,0	11,3	485	2950	3650
	20 + 20 + 50 + 60	1,33	1,33	3,33	4,00	-	2,3	10,0	11,3	485	2950	3650
	20 + 20 + 60 + 60	1,25	1,25	3,75	3,75	-	2,3	10,0	11,3	485	2950	3650
	20 + 25 + 25 + 25	2,00	2,50	2,50	2,50	-	2,3	9,5	10,5	485	2640	3150
	20 + 25 + 25 + 35	1,90	2,38	2,38	3,33	-	2,3	10,0	11,1	485	2950	3650
	20 + 25 + 25 + 50	1,67	2,08	2,08	4,17	-	2,3	10,0	11,1	485	2950	3650
	20 + 25 + 25 + 60	1,54	1,92	1,92	4,62	-	2,3	10,0	11,1	485	2950	3650
	20 + 25 + 25 + 71	1,42	1,77	1,77	5,04	-	2,3	10,0	11,1	485	2950	3650
	20 + 25 + 25 + 80	1,33	1,67	1,67	5,33	-	2,3	10,0	11,1	485	2950	3650
	20 + 25 + 35 + 35	1,74	2,17	3,04	3,04	-	2,3	10,0	11,1	485	2950	3650
	20 + 25 + 35 + 50	1,54	1,92	2,69	3,85	-	2,3	10,0	11,1	485	2950	3650
	20 + 25 + 35 + 60	1,43	1,79	2,50	4,29	-	2,3	10,0	11,1	485	2950	3650
	20 + 25 + 35 + 71	1,32	1,66	2,32	4,70	-	2,3	10,0	11,1	485	2950	3650
	20 + 25 + 35 + 80	1,25	1,56	2,19	5,00	-	2,3	10,0	11,1	485	2950	3650
	20 + 25 + 50 + 50	1,38	1,72	3,45	3,45	-	2,3	10,0	11,1	485	2950	3650
	20 + 25 + 50 + 60	1,29	1,61	3,23	3,87	-	2,3	10,0	11,1	485	2950	3650
	20 + 35 + 35 + 35	1,60	2,80	2,80	2,80	-	2,3	10,0	11,1	485	2950	3650
	20 + 35 + 35 + 50	1,43	2,50	2,50	3,57	-	2,3	10,0	11,1	485	2950	3650
	20 + 35 + 35 + 60	1,33	2,33	2,33	4,00	-	2,3	10,0	11,1	485	2950	3650
	20 + 35 + 50 + 50	1,29	2,26	3,23	3,23	-	2,3	10,0	11,1	485	2950	3650
	25 + 25 + 25 + 25	2,50	2,50	2,50	2,50	-	2,3	10,0	11,1	485	2950	3650
	25 + 25 + 25 + 35	2,27	2,27	2,27	3,18	-	2,3	10,0	11,1	485	2950	3650
25 + 25 + 25 + 50	2,00	2,00	2,00	4,00	-	2,3	10,0	11,1	485	2950	3650	
25 + 25 + 25 + 60	1,85	1,85	1,85	4,44	-	2,3	10,0	11,1	485	2950	3650	
25 + 25 + 25 + 71	1,71	1,71	1,71	4,86	-	2,3	10,0	11,1	485	2950	3650	
25 + 25 + 25 + 80	1,61	1,61	1,61	5,16	-	2,3	10,0	11,1	485	2950	3650	
25 + 25 + 35 + 35	2,08	2,08	2,92	2,92	-	2,3	10,0	11,1	485	2950	3650	
25 + 25 + 35 + 50	1,85	1,85	2,59	3,70	-	2,3	10,0	11,1	485	2950	3650	
25 + 25 + 35 + 60	1,72	1,72	2,41	4,14	-	2,3	10,0	11,1	485	2950	3650	
25 + 25 + 35 + 71	1,60	1,60	2,24	4,55	-	2,3	10,0	11,1	485	2950	3650	
25 + 25 + 50 + 50	1,67	1,67	3,33	3,33	-	2,3	10,0	11,1	485	2950	3650	
25 + 25 + 50 + 60	1,56	1,56	3,13	3,75	-	2,3	10,0	11,1	485	2950	3650	
25 + 35 + 35 + 35	1,92	2,69	2,69	2,69	-	2,3	10,0	11,1	485	2950	3650	
25 + 35 + 35 + 50	1,72	2,41	2,41	3,45	-	2,3	10,0	11,1	485	2950	3650	
25 + 35 + 35 + 60	1,61	2,26	2,26	3,87	-	2,3	10,0	11,1	485	2950	3650	
25 + 35 + 50 + 50	1,56	2,19	3,13	3,13	-	2,3	10,0	11,1	485	2950	3650	
35 + 35 + 35 + 35	2,50	2,50	2,50	2,50	-	2,3	10,0	11,1	485	2950	3650	
35 + 35 + 35 + 50	2,26	2,26	2,26	3,23	-	2,3	10,0	11,1	485	2950	3650	

* Número de unidades interiores a conectar: ver pág. 73

Gama Multi-Split 5x1

Combinaciones **SCM100ZS-W Multi-split 5x1 / Ciclo de Refrigeración**

Combinación unidades interiores		Capacidad de refrigeración (kW)								Consumo (W)		
		Capacidad de refrigeración (kW)					Capacidad total (kW)			Min.	Med.	Máx.
		Unidad A	Unidad B	Unidad C	Unidad D	Unidad E	Min.	Med.	Máx.			
Cuando funcionan 5 unidades	20 + 20 + 20 + 20 + 20	2,00	2,00	2,00	2,00	2,00	2,5	10,0	11,5	480	2700	3650
	20 + 20 + 20 + 20 + 25	1,90	1,90	1,90	1,90	2,38	2,5	10,0	11,5	480	2700	3650
	20 + 20 + 20 + 20 + 35	1,74	1,74	1,74	1,74	3,04	2,5	10,0	11,5	480	2700	3650
	20 + 20 + 20 + 20 + 50	1,54	1,54	1,54	1,54	3,85	2,5	10,0	11,5	480	2700	3650
	20 + 20 + 20 + 20 + 60	1,43	1,43	1,43	1,43	4,29	2,5	10,0	11,5	480	2700	3650
	20 + 20 + 20 + 25 + 25	1,82	1,82	1,82	2,27	2,27	2,5	10,0	11,5	480	2700	3650
	20 + 20 + 20 + 25 + 35	1,67	1,67	1,67	2,08	2,92	2,5	10,0	11,5	480	2700	3650
	20 + 20 + 20 + 25 + 50	1,48	1,48	1,48	1,85	3,70	2,5	10,0	11,5	480	2700	3650
	20 + 20 + 20 + 25 + 60	1,38	1,38	1,38	1,72	4,14	2,5	10,0	11,5	480	2700	3650
	20 + 20 + 20 + 35 + 35	1,54	1,54	1,54	2,69	2,69	2,5	10,0	11,5	480	2700	3650
	20 + 20 + 20 + 35 + 50	1,38	1,38	1,38	2,41	3,45	2,5	10,0	11,5	480	2700	3650
	20 + 20 + 20 + 35 + 60	1,29	1,29	1,29	2,26	3,87	2,5	10,0	11,5	480	2700	3650
	20 + 20 + 25 + 25 + 25	1,74	1,74	2,17	2,17	2,17	2,5	10,0	11,5	480	2700	3650
	20 + 20 + 25 + 25 + 35	1,60	1,60	2,00	2,00	2,80	2,5	10,0	11,5	480	2700	3650
	20 + 20 + 25 + 25 + 50	1,43	1,43	1,79	1,79	3,57	2,5	10,0	11,5	480	2700	3650
	20 + 20 + 25 + 25 + 60	1,33	1,33	1,67	1,67	4,00	2,5	10,0	11,5	480	2700	3650
	20 + 20 + 25 + 35 + 35	1,48	1,48	1,85	2,59	2,59	2,5	10,0	11,5	480	2700	3650
	20 + 20 + 25 + 35 + 50	1,33	1,33	1,67	2,33	3,33	2,5	10,0	11,5	480	2700	3650
	20 + 20 + 25 + 35 + 60	1,25	1,25	1,56	2,19	3,75	2,5	10,0	11,5	480	2700	3650
	20 + 20 + 35 + 35 + 35	1,38	1,38	2,41	2,41	2,41	2,5	10,0	11,5	480	2700	3650
	20 + 20 + 35 + 35 + 50	1,25	1,25	2,19	2,19	3,13	2,5	10,0	11,5	480	2700	3650
	20 + 25 + 25 + 25 + 25	1,67	2,08	2,08	2,08	2,08	2,5	10,0	11,5	480	2700	3650
	20 + 25 + 25 + 25 + 35	1,54	1,92	1,92	1,92	2,69	2,5	10,0	11,5	480	2700	3650
	20 + 25 + 25 + 25 + 50	1,38	1,72	1,72	1,72	3,45	2,5	10,0	11,5	480	2700	3650
	20 + 25 + 25 + 25 + 60	1,29	1,61	1,61	1,61	3,87	2,5	10,0	11,5	480	2700	3650
	20 + 25 + 25 + 35 + 35	1,43	1,79	1,79	2,50	2,50	2,5	10,0	11,5	480	2700	3650
	20 + 25 + 25 + 35 + 50	1,29	1,61	1,61	2,26	3,23	2,5	10,0	11,5	480	2700	3650
	20 + 25 + 35 + 35 + 35	1,33	1,67	2,33	2,33	2,33	2,5	10,0	11,5	480	2700	3650
	20 + 35 + 35 + 35 + 35	1,25	2,19	2,19	2,19	2,19	2,5	10,0	11,5	480	2700	3650
	25 + 25 + 25 + 25 + 25	2,00	2,00	2,00	2,00	2,00	2,5	10,0	11,5	480	2700	3650
	25 + 25 + 25 + 25 + 35	1,85	1,85	1,85	1,85	2,59	2,5	10,0	11,5	480	2700	3650
	25 + 25 + 25 + 25 + 50	1,67	1,67	1,67	1,67	3,33	2,5	10,0	11,5	480	2700	3650
25 + 25 + 25 + 25 + 60	1,56	1,56	1,56	1,56	3,75	2,5	10,0	11,5	480	2700	3650	
25 + 25 + 25 + 35 + 35	1,72	1,72	1,72	2,41	2,41	2,5	10,0	11,5	480	2700	3650	
25 + 25 + 25 + 35 + 50	1,56	1,56	1,56	2,19	3,13	2,5	10,0	11,5	480	2700	3650	
25 + 25 + 35 + 35 + 35	1,61	1,61	2,26	2,26	2,26	2,5	10,0	11,5	480	2700	3650	

* Número de unidades interiores a conectar: ver pág. 73

Gama Multi-Split 5x1

Combinaciones **SCM100ZS-W Multi-split 5x1 / Ciclo de Calefacción**

Combinación unidades interiores		Capacidad de calefacción (kW)								Consumo (W)		
		Capacidad de calefacción (kW)					Capacidad total (kW)			Min.	Med.	Máx.
		Unidad A	Unidad B	Unidad C	Unidad D	Unidad E	Min.	Med.	Máx.			
Cuando funciona 1 unidad	20	3,00	-	-	-	-	0,9	3,0	3,5	490	1060	1330
	25	3,40	-	-	-	-	0,9	3,4	4,0	490	1140	1400
	35	4,50	-	-	-	-	0,9	4,5	4,8	490	1350	1570
	50	5,80	-	-	-	-	0,9	5,8	6,2	490	1610	1770
	60	6,80	-	-	-	-	0,9	6,8	7,1	490	1800	1920
	71	8,00	-	-	-	-	0,9	8,0	8,1	490	2030	2110
	80	9,00	-	-	-	-	0,9	9,0	9,1	490	2220	2260
Cuando funcionan 2 unidades	20 + 20	2,70	2,70	-	-	-	1,2	5,4	7,0	460	1170	1610
	20 + 25	2,62	3,28	-	-	-	1,2	5,9	7,3	460	1310	1690
	20 + 35	2,51	4,39	-	-	-	1,2	6,9	7,9	460	1580	1860
	20 + 50	2,51	6,29	-	-	-	1,2	8,8	9,2	460	2130	2240
	20 + 60	2,45	7,35	-	-	-	1,2	9,8	10,3	460	2430	2580
	20 + 71	2,31	8,19	-	-	-	1,2	10,5	11,2	460	2620	2900
	20 + 80	2,10	8,40	-	-	-	1,2	10,5	11,2	460	2620	2900
	25 + 25	3,20	3,20	-	-	-	1,2	6,4	7,7	460	1440	1810
	25 + 35	3,25	4,55	-	-	-	1,2	7,8	8,2	460	1830	1950
	25 + 50	3,07	6,13	-	-	-	1,2	9,2	9,6	460	2240	2370
	25 + 60	3,00	7,20	-	-	-	1,2	10,2	10,7	460	2550	2710
	25 + 71	2,73	7,77	-	-	-	1,2	10,5	11,2	460	2620	2900
	25 + 80	2,50	8,00	-	-	-	1,2	10,5	11,2	460	2620	2900
	35 + 35	4,50	4,50	-	-	-	1,2	9,0	9,4	460	2180	2310
	35 + 50	4,24	6,06	-	-	-	1,2	10,3	10,8	460	2560	2740
	35 + 60	3,87	6,63	-	-	-	1,2	10,5	11,2	460	2620	2900
	35 + 71	3,47	7,03	-	-	-	1,2	10,5	11,2	460	2620	2900
	35 + 80	3,20	7,30	-	-	-	1,2	10,5	11,2	460	2620	2900
	50 + 50	5,25	5,25	-	-	-	1,2	10,5	11,2	460	2620	2900
	50 + 60	4,77	5,73	-	-	-	1,2	10,5	11,2	460	2620	2900
	50 + 71	4,34	6,16	-	-	-	1,2	10,5	11,2	460	2620	2900
	50 + 80	4,04	6,46	-	-	-	1,2	10,5	11,2	460	2620	2900
	60 + 60	5,25	5,25	-	-	-	1,2	10,5	11,2	460	2620	2900
60 + 71	4,81	5,69	-	-	-	1,2	10,5	11,2	460	2620	2900	
60 + 80	4,50	6,00	-	-	-	1,2	10,5	11,2	460	2620	2900	
71 + 71	5,25	5,25	-	-	-	1,2	10,5	11,2	460	2620	2900	
71 + 80	4,94	5,56	-	-	-	1,2	10,5	11,2	460	2620	2900	
80 + 80	5,25	5,25	-	-	-	1,2	10,5	11,2	460	2620	2900	

* Número de unidades interiores a conectar: ver pág. 73

Gama Multi-Split 5x1

Combinaciones **SCM100ZS-W Multi-split 5x1 / Ciclo de Calefacción**

Combinación unidades interiores		Capacidad de calefacción (kW)								Consumo (W)		
		Capacidad de calefacción (kW)					Capacidad total (kW)			Min.	Med.	Máx.
		Unidad A	Unidad B	Unidad C	Unidad D	Unidad E	Min.	Med.	Máx.			
Cuando funcionan 3 unidades	20 + 20 + 20	3,00	3,00	3,00	-	-	1,4	9,0	9,6	430	2140	2320
	20 + 20 + 25	2,89	2,89	3,62	-	-	1,4	9,4	10,0	430	2260	2440
	20 + 20 + 35	2,80	2,80	4,90	-	-	1,4	10,5	11,3	430	2540	2900
	20 + 20 + 50	2,33	2,33	5,83	-	-	1,4	10,5	11,3	430	2540	2900
	20 + 20 + 60	2,10	2,10	6,30	-	-	1,4	10,5	11,3	430	2540	2900
	20 + 20 + 71	1,89	1,89	6,72	-	-	1,4	10,5	11,3	430	2540	2900
	20 + 20 + 80	1,75	1,75	7,00	-	-	1,4	10,5	11,3	430	2540	2900
	20 + 25 + 25	3,00	3,75	3,75	-	-	1,4	10,5	11,3	430	2540	2900
	20 + 25 + 35	2,63	3,28	4,59	-	-	1,4	10,5	11,3	430	2540	2900
	20 + 25 + 50	2,21	2,76	5,53	-	-	1,4	10,5	11,3	430	2540	2900
	20 + 25 + 60	2,00	2,50	6,00	-	-	1,4	10,5	11,3	430	2540	2900
	20 + 35 + 35	2,33	4,08	4,08	-	-	1,4	10,5	11,3	430	2540	2900
	20 + 35 + 50	2,00	3,50	5,00	-	-	1,4	10,5	11,3	430	2540	2900
	20 + 35 + 60	1,83	3,20	5,48	-	-	1,4	10,5	11,3	430	2540	2900
	20 + 35 + 71	1,67	2,92	5,92	-	-	1,4	10,5	11,3	430	2540	2900
	20 + 35 + 80	1,56	2,72	6,22	-	-	1,4	10,5	11,3	430	2540	2900
	20 + 50 + 50	1,75	4,38	4,38	-	-	1,4	10,5	11,3	430	2540	2900
	20 + 50 + 60	1,62	4,04	4,85	-	-	1,4	10,5	11,3	430	2540	2900
	20 + 50 + 71	1,49	3,72	5,29	-	-	1,4	10,5	11,3	430	2540	2900
	20 + 50 + 80	1,40	3,50	5,60	-	-	1,4	10,5	11,3	430	2540	2900
	20 + 60 + 60	1,50	4,50	4,50	-	-	1,4	10,5	11,3	430	2540	2900
	20 + 60 + 71	1,39	4,17	4,94	-	-	1,4	10,5	11,3	430	2540	2900
	20 + 60 + 80	1,31	3,94	5,25	-	-	1,4	10,5	11,3	430	2540	2900
	25 + 25 + 25	3,50	3,50	3,50	-	-	1,4	10,5	11,3	430	2540	2900
	25 + 25 + 35	3,09	3,09	4,32	-	-	1,4	10,5	11,3	430	2540	2900
	25 + 25 + 50	2,63	2,63	5,25	-	-	1,4	10,5	11,3	430	2540	2900
	25 + 25 + 60	2,39	2,39	5,73	-	-	1,4	10,5	11,3	430	2540	2900
	25 + 25 + 71	2,17	2,17	6,16	-	-	1,4	10,5	11,3	430	2540	2900
	25 + 25 + 80	2,02	2,02	6,46	-	-	1,4	10,5	11,3	430	2540	2900
	25 + 35 + 35	2,76	3,87	3,87	-	-	1,4	10,5	11,3	430	2540	2900
	25 + 35 + 50	2,39	3,34	4,77	-	-	1,4	10,5	11,3	430	2540	2900
	25 + 35 + 60	2,19	3,06	5,25	-	-	1,4	10,5	11,3	430	2540	2900
	25 + 35 + 71	2,00	2,81	5,69	-	-	1,4	10,5	11,3	430	2540	2900
	25 + 35 + 80	1,88	2,63	6,00	-	-	1,4	10,5	11,3	430	2540	2900
	25 + 50 + 50	2,10	4,20	4,20	-	-	1,4	10,5	11,3	430	2540	2900
	25 + 50 + 60	1,94	3,89	4,67	-	-	1,4	10,5	11,3	430	2540	2900
	25 + 50 + 71	1,80	3,60	5,11	-	-	1,4	10,5	11,3	430	2540	2900
	25 + 50 + 80	1,69	3,39	5,42	-	-	1,4	10,5	11,3	430	2540	2900
	25 + 60 + 60	1,81	4,34	4,34	-	-	1,4	10,5	11,3	430	2540	2900
	25 + 60 + 71	1,68	4,04	4,78	-	-	1,4	10,5	11,3	430	2540	2900
35 + 35 + 35	3,50	3,50	3,50	-	-	1,4	10,5	11,3	430	2540	2900	
35 + 35 + 50	3,06	3,06	4,38	-	-	1,4	10,5	11,3	430	2540	2900	
35 + 35 + 60	2,83	2,83	4,85	-	-	1,4	10,5	11,3	430	2540	2900	
35 + 35 + 71	2,61	2,61	5,29	-	-	1,4	10,5	11,3	430	2540	2900	
35 + 35 + 80	2,45	2,45	5,60	-	-	1,4	10,5	11,3	430	2540	2900	
35 + 50 + 50	2,72	3,89	3,89	-	-	1,4	10,5	11,3	430	2540	2900	
35 + 50 + 60	2,53	3,62	4,34	-	-	1,4	10,5	11,3	430	2540	2900	
35 + 50 + 71	2,36	3,37	4,78	-	-	1,4	10,5	11,3	430	2540	2900	
35 + 60 + 60	2,37	4,06	4,06	-	-	1,4	10,5	11,3	430	2540	2900	
50 + 50 + 50	3,50	3,50	3,50	-	-	1,4	10,5	11,3	430	2540	2900	
50 + 50 + 60	3,28	3,28	3,94	-	-	1,4	10,5	11,3	430	2540	2900	

* Número de unidades interiores a conectar: ver pág. 73

Gama Multi-Split 5x1

Combinaciones **SCM100ZS-W** Multi-split 5x1 / Ciclo de Calefacción

Combinación unidades interiores		Capacidad de calefacción (kW)								Consumo (W)		
		Capacidad de calefacción (kW)					Capacidad total (kW)			Min.	Med.	Máx.
		Unidad A	Unidad B	Unidad C	Unidad D	Unidad E	Min.	Med.	Máx.			
Cuando funcionan 4 unidades	20 + 20 + 20 + 20	2,63	2,63	2,63	2,63	-	1,6	10,5	11,4	400	2460	2900
	20 + 20 + 20 + 25	2,47	2,47	2,47	3,09	-	1,6	10,5	11,4	400	2460	2900
	20 + 20 + 20 + 35	2,21	2,21	2,21	3,87	-	1,6	10,5	11,4	400	2460	2900
	20 + 20 + 20 + 50	1,91	1,91	1,91	4,77	-	1,6	10,5	11,4	400	2460	2900
	20 + 20 + 20 + 60	1,75	1,75	1,75	5,25	-	1,6	10,5	11,4	400	2460	2900
	20 + 20 + 20 + 71	1,60	1,60	1,60	5,69	-	1,6	10,5	11,4	400	2460	2900
	20 + 20 + 20 + 80	1,50	1,50	1,50	6,00	-	1,6	10,5	11,4	400	2460	2900
	20 + 20 + 25 + 25	2,33	2,33	2,92	2,92	-	1,6	10,5	11,4	400	2460	2900
	20 + 20 + 25 + 35	2,10	2,10	2,63	3,68	-	1,6	10,5	11,4	400	2460	2900
	20 + 20 + 25 + 50	1,83	1,83	2,28	4,57	-	1,6	10,5	11,4	400	2460	2900
	20 + 20 + 25 + 60	1,68	1,68	2,10	5,04	-	1,6	10,5	11,4	400	2460	2900
	20 + 20 + 25 + 71	1,54	1,54	1,93	5,48	-	1,6	10,5	11,4	400	2460	2900
	20 + 20 + 25 + 80	1,45	1,45	1,81	5,79	-	1,6	10,5	11,4	400	2460	2900
	20 + 20 + 35 + 35	1,91	1,91	3,34	3,34	-	1,6	10,5	11,4	400	2460	2900
	20 + 20 + 35 + 50	1,68	1,68	2,94	4,20	-	1,6	10,5	11,4	400	2460	2900
	20 + 20 + 35 + 60	1,56	1,56	2,72	4,67	-	1,6	10,5	11,4	400	2460	2900
	20 + 20 + 35 + 71	1,44	1,44	2,52	5,11	-	1,6	10,5	11,4	400	2460	2900
	20 + 20 + 35 + 80	1,35	1,35	2,37	5,42	-	1,6	10,5	11,4	400	2460	2900
	20 + 20 + 50 + 50	1,50	1,50	3,75	3,75	-	1,6	10,5	11,4	400	2460	2900
	20 + 20 + 50 + 60	1,40	1,40	3,50	4,20	-	1,6	10,5	11,4	400	2460	2900
	20 + 20 + 60 + 60	1,31	1,31	3,94	3,94	-	1,6	10,5	11,4	400	2460	2900
	20 + 25 + 25 + 25	2,21	2,76	2,76	2,76	-	1,6	10,5	11,4	400	2460	2900
	20 + 25 + 25 + 35	2,00	2,50	2,50	3,50	-	1,6	10,5	11,4	400	2460	2900
	20 + 25 + 25 + 50	1,75	2,19	2,19	4,38	-	1,6	10,5	11,4	400	2460	2900
	20 + 25 + 25 + 60	1,62	2,02	2,02	4,85	-	1,6	10,5	11,4	400	2460	2900
	20 + 25 + 25 + 71	1,49	1,86	1,86	5,29	-	1,6	10,5	11,4	400	2460	2900
	20 + 25 + 25 + 80	1,40	1,75	1,75	5,60	-	1,6	10,5	11,4	400	2460	2900
	20 + 25 + 35 + 35	1,83	2,28	3,20	3,20	-	1,6	10,5	11,4	400	2460	2900
	20 + 25 + 35 + 50	1,62	2,02	2,83	4,04	-	1,6	10,5	11,4	400	2460	2900
	20 + 25 + 35 + 60	1,50	1,88	2,63	4,50	-	1,6	10,5	11,4	400	2460	2900
	20 + 25 + 35 + 71	1,39	1,74	2,43	4,94	-	1,6	10,5	11,4	400	2460	2900
	20 + 25 + 35 + 80	1,31	1,64	2,30	5,25	-	1,6	10,5	11,4	400	2460	2900
	20 + 25 + 50 + 50	1,45	1,81	3,62	3,62	-	1,6	10,5	11,4	400	2460	2900
	20 + 25 + 50 + 60	1,35	1,69	3,39	4,06	-	1,6	10,5	11,4	400	2460	2900
	20 + 35 + 35 + 35	1,68	2,94	2,94	2,94	-	1,6	10,5	11,4	400	2460	2900
	20 + 35 + 35 + 50	1,50	2,63	2,63	3,75	-	1,6	10,5	11,4	400	2460	2900
	20 + 35 + 35 + 60	1,40	2,45	2,45	4,20	-	1,6	10,5	11,4	400	2460	2900
	20 + 35 + 50 + 50	1,35	2,37	3,39	3,39	-	1,6	10,5	11,4	400	2460	2900
	25 + 25 + 25 + 25	2,63	2,63	2,63	2,63	-	1,6	10,5	11,4	400	2460	2900
	25 + 25 + 25 + 35	2,39	2,39	2,39	3,34	-	1,6	10,5	11,4	400	2460	2900
25 + 25 + 25 + 50	2,10	2,10	2,10	4,20	-	1,6	10,5	11,4	400	2460	2900	
25 + 25 + 25 + 60	1,94	1,94	1,94	4,67	-	1,6	10,5	11,4	400	2460	2900	
25 + 25 + 25 + 71	1,80	1,80	1,80	5,11	-	1,6	10,5	11,4	400	2460	2900	
25 + 25 + 25 + 80	1,69	1,69	1,69	5,42	-	1,6	10,5	11,4	400	2460	2900	
25 + 25 + 35 + 35	2,19	2,19	3,06	3,06	-	1,6	10,5	11,4	400	2460	2900	
25 + 25 + 35 + 50	1,94	1,94	2,72	3,89	-	1,6	10,5	11,4	400	2460	2900	
25 + 25 + 35 + 60	1,81	1,81	2,53	4,34	-	1,6	10,5	11,4	400	2460	2900	
25 + 25 + 35 + 71	1,68	1,68	2,36	4,78	-	1,6	10,5	11,4	400	2460	2900	
25 + 25 + 50 + 50	1,75	1,75	3,50	3,50	-	1,6	10,5	11,4	400	2460	2900	
25 + 25 + 50 + 60	1,64	1,64	3,28	3,94	-	1,6	10,5	11,4	400	2460	2900	
25 + 35 + 35 + 35	2,02	2,83	2,83	2,83	-	1,6	10,5	11,4	400	2460	2900	
25 + 35 + 35 + 50	1,81	2,53	2,53	3,62	-	1,6	10,5	11,4	400	2460	2900	
25 + 35 + 35 + 60	1,69	2,37	2,37	4,06	-	1,6	10,5	11,4	400	2460	2900	
25 + 35 + 50 + 50	1,64	2,30	3,28	3,28	-	1,6	10,5	11,4	400	2460	2900	
35 + 35 + 35 + 35	2,63	2,63	2,63	2,63	-	1,6	10,5	11,4	400	2460	2900	
35 + 35 + 35 + 50	2,37	2,37	2,37	3,39	-	1,6	10,5	11,4	400	2460	2900	

* Número de unidades interiores a conectar: ver pág. 73

Gama Multi-Split 5x1

Combinaciones **SCM100ZS-W Multi-split 5x1 / Ciclo de Calefacción**

Combinación unidades interiores		Capacidad de calefacción (kW)								Consumo (W)		
		Capacidad de calefacción (kW)					Capacidad total (kW)			Min.	Med.	Máx.
		Unidad A	Unidad B	Unidad C	Unidad D	Unidad E	Min.	Med.	Máx.			
	20 + 20 + 20 + 20 + 20	2,10	2,10	2,10	2,10	2,10	1,8	10,5	11,5	370	2380	2900
	20 + 20 + 20 + 20 + 25	2,00	2,00	2,00	2,00	2,50	1,8	10,5	11,5	370	2380	2900
	20 + 20 + 20 + 20 + 35	1,83	1,83	1,83	1,83	3,20	1,8	10,5	11,5	370	2380	2900
	20 + 20 + 20 + 20 + 50	1,62	1,62	1,62	1,62	4,04	1,8	10,5	11,5	370	2380	2900
	20 + 20 + 20 + 20 + 60	1,50	1,50	1,50	1,50	4,50	1,8	10,5	11,5	370	2380	2900
	20 + 20 + 20 + 25 + 25	1,91	1,91	1,91	2,39	2,39	1,8	10,5	11,5	370	2380	2900
	20 + 20 + 20 + 25 + 35	1,75	1,75	1,75	2,19	3,06	1,8	10,5	11,5	370	2380	2900
	20 + 20 + 20 + 25 + 50	1,56	1,56	1,56	1,94	3,89	1,8	10,5	11,5	370	2380	2900
	20 + 20 + 20 + 25 + 60	1,45	1,45	1,45	1,81	4,34	1,8	10,5	11,5	370	2380	2900
	20 + 20 + 20 + 35 + 35	1,62	1,62	1,62	2,83	2,83	1,8	10,5	11,5	370	2380	2900
	20 + 20 + 20 + 35 + 50	1,45	1,45	1,45	2,53	3,62	1,8	10,5	11,5	370	2380	2900
	20 + 20 + 20 + 35 + 60	1,35	1,35	1,35	2,37	4,06	1,8	10,5	11,5	370	2380	2900
	20 + 20 + 25 + 25 + 25	1,83	1,83	2,28	2,28	2,28	1,8	10,5	11,5	370	2380	2900
	20 + 20 + 25 + 25 + 35	1,68	1,68	2,10	2,10	2,94	1,8	10,5	11,5	370	2380	2900
	20 + 20 + 25 + 25 + 50	1,50	1,50	1,88	1,88	3,75	1,8	10,5	11,5	370	2380	2900
	20 + 20 + 25 + 25 + 60	1,40	1,40	1,75	1,75	4,20	1,8	10,5	11,5	370	2380	2900
	20 + 20 + 25 + 35 + 35	1,56	1,56	1,94	2,72	2,72	1,8	10,5	11,5	370	2380	2900
Cuando funcionan 5 unidades	20 + 20 + 25 + 35 + 50	1,40	1,40	1,75	2,45	3,50	1,8	10,5	11,5	370	2380	2900
	20 + 20 + 25 + 35 + 60	1,31	1,31	1,64	2,30	3,94	1,8	10,5	11,5	370	2380	2900
	20 + 20 + 35 + 35 + 35	1,45	1,45	2,53	2,53	2,53	1,8	10,5	11,5	370	2380	2900
	20 + 20 + 35 + 35 + 50	1,31	1,31	2,30	2,30	3,28	1,8	10,5	11,5	370	2380	2900
	20 + 25 + 25 + 25 + 25	1,75	2,19	2,19	2,19	2,19	1,8	10,5	11,5	370	2380	2900
	20 + 25 + 25 + 25 + 35	1,62	2,02	2,02	2,02	2,83	1,8	10,5	11,5	370	2380	2900
	20 + 25 + 25 + 25 + 50	1,45	1,81	1,81	1,81	3,62	1,8	10,5	11,5	370	2380	2900
	20 + 25 + 25 + 25 + 60	1,35	1,69	1,69	1,69	4,06	1,8	10,5	11,5	370	2380	2900
	20 + 25 + 25 + 35 + 35	1,50	1,88	1,88	2,63	2,63	1,8	10,5	11,5	370	2380	2900
	20 + 25 + 25 + 35 + 50	1,35	1,69	1,69	2,37	3,39	1,8	10,5	11,5	370	2380	2900
	20 + 25 + 35 + 35 + 35	1,40	1,75	2,45	2,45	2,45	1,8	10,5	11,5	370	2380	2900
	20 + 35 + 35 + 35 + 35	1,31	2,30	2,30	2,30	2,30	1,8	10,5	11,5	370	2380	2900
	25 + 25 + 25 + 25 + 25	2,10	2,10	2,10	2,10	2,10	1,8	10,5	11,5	370	2380	2900
	25 + 25 + 25 + 25 + 35	1,94	1,94	1,94	1,94	2,72	1,8	10,5	11,5	370	2380	2900
	25 + 25 + 25 + 25 + 50	1,75	1,75	1,75	1,75	3,50	1,8	10,5	11,5	370	2380	2900
	25 + 25 + 25 + 25 + 60	1,64	1,64	1,64	1,64	3,94	1,8	10,5	11,5	370	2380	2900
25 + 25 + 25 + 35 + 35	1,81	1,81	1,81	2,53	2,53	1,8	10,5	11,5	370	2380	2900	
25 + 25 + 25 + 35 + 50	1,64	1,64	1,64	2,30	3,28	1,8	10,5	11,5	370	2380	2900	
25 + 25 + 35 + 35 + 35	1,69	1,69	2,37	2,37	2,37	1,8	10,5	11,5	370	2380	2900	

* Número de unidades interiores a conectar: ver pág. 73



Gama
Doméstica RAC
(hasta fin de existencias)



Doméstico (RAC)



Serie Diamond



SRK-ZSX Split pared 1x1 Hyperinverter Bomba de calor



SRK-ZSX-W



SRK-ZSX-WT



SRK-ZSX-WB



Weekly Timer



SRC20,25ZSX-S

Conjunto			SRK20ZSX-S	SRK25ZSX-S
Ud. Interior			SRK20ZSX-W	SRK25ZSX-W
Ud. Exterior			SRC20ZSX-S	SRC25ZSX-S
Alimentación eléctrica			I-220V.50Hz./9	I-220V.50Hz./9
Capacidad	Frío (mín-nom-máx.)	kW	0,9 - 2,0 - 3,2	0,9 - 2,5 - 3,7
		kcal/h	774 - 1.720 - 2.752	774 - 2.150 - 3.182
	Calor (mín-nom-máx.)	kW	0,8 - 2,7 - 5,3	0,8 - 3,2 - 5,8
		kcal/h	688 - 2.322 - 4.558	688 - 2.752 - 4.988
Consumo nominal	Frío	kW	0,16 - 0,32 - 0,74	0,16 - 0,44 - 0,89
	Calor		0,14 - 0,47 - 1,36	0,14 - 0,59 - 1,54
SEER (frío)			A+++ (9,5)	A+++ (9,6)
SCOP (calor)*			A+++ (6,7)	A+++ (6,6)
EER / COP			A(6,25) / A(5,74)	A(5,68) / A(5,42)
Nivel sonoro (veloc. ultra-baja)	Frío (ud.interior/ud. Exterior)	dB (A)	19 / 43	19 / 44
	Calor (ud.interior/ud. Exterior)		19 / 44	19 / 45
Dimensiones (alto x ancho x fondo)	Ud. Interior	mm	305 x 920 x 220	305 x 920 x 220
	Ud. Exterior		640 x 800 x 290	640 x 800 x 290
Peso			Ud. Interior / Ud. Exterior	13 / 43
Caudal de aire			Ud. Interior (frío, vel. ultra-alta) / Ud. exterior	678 / 1.860
Tubería de refrigerante	Línea de líquido	pulgadas	1/4"	1/4"
	Línea de gas		3/8"	3/8"
Nº de hilos de interconexión (sección en mm ²)**			(3 X 1,5)+T	(3 X 1,5)+T
Precarga de refrigerante			kg / Longitud de línea que cubre la carga (m)	1,45 / 15
Carga adicional de refrigerante			grs/m de línea frigorífica	20
Distancias frigoríficas			Total Vert.+Horiz. / Máx. Vertical	25 / 15
P.V.R. SRK-ZSX-S			1.366€	1.414€
P.V.R. SRK-ZSX-ST/SB			1.503€	1.555€
P.V.R. WI-FI WF-RAC (opcional)			135€	135€

* Datos según zona climática cálida (Directiva ErP 206/2012).

** T: Cable de tierra.

*** Modelos hasta fin de existencias.



Detector de presencia



3D Auto



Clase A+++



19dB



Filtros alergénico y antiolores



WIFI OPCIONAL



Movimiento Horiz. y Vert. de las lamas



Sleep



Energy saving



ErP

Serie HighCop



SRK-ZMX Split pared 1x1 Hyperinverter Bomba de calor



SRK25, 35ZMX



Weekly Timer



SRC25, 35ZMX

Conjunto			SRK25ZMX	SRK35ZMX
Ud. Interior			SRK25ZMX	SRK35ZMX
Ud. Exterior			SRC25ZMX	SRC35ZMX
Alimentación eléctrica / Intensidad máxima			I-220V.50Hz./8	I-220V.50Hz./8
Capacidad	Frío (mín-nom-máx.)	kW	0,9 - 2,55 - 3,2 775 - 2.195 - 2.755	0,9 - 3,5 - 4,1 775 - 3.000 - 3525
	Calor (mín-nom-máx.)	kcal/h	0,9 - 3,13 - 4,7 775 - 2.695 - 4.045	0,9 - 4,3 - 5,1 775 - 3.700 - 4.400
Consumo (mín-nom-máx.)	Frío	kW	0,19 - 0,49 - 0,82	0,19 - 0,84 - 1,01
	Calor	kcal/h	0,23 - 0,59 - 1,12	0,23 - 0,96 - 1,35
SEER (frío)*			A++(7,6)	A++(7,2)
SCOP (calor)*			A+++ (5,6)	A+++ (5,6)
EER / COP			A(5,2) / A(5,26)	A(4,14) / A(4,48)
Nivel sonoro (veloc. ultra-baja)	Frío (ud.interior/ud. Exterior)	dB (A)	22 / 47	22 / 50
	Calor (ud.interior/ud. Exterior)		21 / 47	22 / 50
Dimensiones (alto x ancho x fondo)	Ud. Interior	mm	309 x 890 x 220	309 x 890 x 220
	Ud. Exterior		595 x 780 x 290	595 x 780 x 290
Peso	Ud. Interior / Ud. Exterior	kg	13,5 / 35	13,5 / 35
Caudal de aire	Ud. Interior (frío, vel. ultra-alta) / Ud. exterior	m³/h	750 / 1.770	810 / 1.950
Tubería de refrigerante	Línea de líquido	pulgadas	1/4"	1/4"
	Línea de gas		3/8"	3/8"
Nº de hilos de interconexión (sección en mm²)**			(3 X 1,5)+T	(3 X 1,5)+T
Precarga de refrigerante	kg / Longitud de línea que cubre la carga		1,2 / 15	1,2 / 15
Carga adicional de refrigerante	grs/m de línea frigorífica		-	-
Distancias frigoríficas	Total Vert.+Horiz.	m	15 / 10	15 / 10
	Máx.Vertical			
P.V.R. Monofásica			1.155€	1.312€

* Datos según zona climática cálida (Directiva ErP 206/2012).

** T: Cable de tierra.

*** Modelos hasta fin de existencias.



Movimiento Horiz. y Vert. de las lamas

Filtros alergénico y antiolores

Serie Diamond



SRF-ZMX Split suelo 1x1 Hyperinverter Bomba de calor



SRF25ZMX



Weekly Timer



SRC25ZMX-S

Conjunto			SRF25ZMX-S
Ud. Interior			SRF25ZMX
Ud. Exterior			SRC25ZMX-S
Alimentación eléctrica			I-220V.50Hz./8
Capacidad	Frío (min-nom-máx.)	kW	0,9 - 2,5 - 3,2
		kcal/h	800 - 2.150 - 2.755
	Calor (min-nom-máx.)	kW	0,9 - 3,4 - 4,7
		kcal/h	800 - 2.925 - 4.050
Consumo (mín-nom-máx.)	Frío	kW	0,19 - 0,52 - 0,82
	Calor		0,23 - 0,72 - 1,2
SEER (frío)			A++(7,2)
SCOP (calor)*			A+(4,4)
EER / COP			A(4,8) /A(4,7)
Nivel sonoro (veloc. ultra-baja)	Frío (ud.interior/ud. Exterior)	dB (A)	26 / 47
	Calor (ud.interior/ud. Exterior)		28 / 47
Dimensiones (alto x ancho x fondo)	Ud. Interior	mm	600 x 860 x 238
	Ud. Exterior		595 x 780 x 290
Peso	Ud. Interior / Ud. Exterior	kg	18 / 35
Caudal de aire	Ud. Interior (frío, vel. ultra-alta) / Ud. exterior	m³/h	540 / 1.770
Tubería de refrigerante	Línea de líquido	pulgadas	1/4"
	Línea de gas		3/8"
Nº de hilos de interconexión (sección en mm²)**			(3 X 1,5)+T
Precarga de refrigerante	kg / Longitud de línea que cubre la carga (m)		1,2 / 15
Carga adicional de refrigerante	grs/m de línea frigorífica		-
Distancias frigoríficas	Total Vert.+Horiz. / Máx.Vertical	m	15 / 10
P.V.R.			1.542€

* Datos según zona climática cálida (Directiva ErP 206/2012).

** T: Cable de tierra.

** Modelos hasta fin de existencias.



Serie Diamond



Serie SRR Split Conductos HyperInverter Bomba de calor



Conjunto			SRR25ZM
Ud. Interior			SRR25ZM
Ud. Exterior			SRC25ZMX-S
Alimentación eléctrica			I - 220 V. 50Hz.
Intensidad arranque / Intensidad máxima (A)			3,9 / 8,0
Capacidad	Frío (mín-nom-máx.)	kW	1,0 - 2,5 - 3,3
		kcal/h	860 - 2.150 - 2.838
	Calor (mín-nom-máx.)	kW	1,4 - 3,4 - 4,8
		kcal/h	1.204 - 2.924 - 4.128
Consumo nominal	Frío	kW	0,57
	Calor	kW	0,75
SEER (frío)			A++ (6,4)
SCOP (calor)*			A+ (4,1)
EER / COP			A (4,39) / A (4,53)
Nivel sonoro (veloc. ultra-baja)	Frío (ud.interior/ud. Exterior)	dB (A)	21 ⁽²⁾ / 47
Dimensiones (alto x ancho x fondo)	Ud. Interior	mm	200 x 830 x 500 ⁽³⁾
	Ud. Exterior		595 x 780 x 290
Peso	Ud. Interior / Ud. Exterior	kg	20,5/35
Caudal de aire	Ud. Interior (frío,vel.alta) / Ud. exterior	m ³ /h	570 / 1.770
Presión estática ud. Interior	Estándar/Máxima		35 (3,5)
Tubería de refrigerante	Línea de líquido / gas	pulgadas	1/4" / 3/8"
Precarga de refrigerante	kg / Longitud de línea que cubre la carga (m)		1,2 / 15
Carga adicional de refrigerante	grs/m de línea frigorífica		20
Distancias frigoríficas	Total Vertical + Horizontal	m	15
	Vertical Ud. Ext. por encima / por debajo		10 / 10
P.V.R.			1.607€

* Datos según zona climática cálida (Directiva ErP 206/2012)

(1) Mando opcional RC-EX3A consultar precio en pág. 186. Para conectar la unidad SRR a mando por cable, es necesario el adaptador SC-BIKN-E, consultar precio en pág. 186.

(2) A velocidad ultra-baja, a 1,5m. y con retorno e impulsión conducidos (presión estática 10 Pa).

(3) Las medidas indicadas de la unidad no incluyen la caja de control.

Modelos hasta fin de existencias

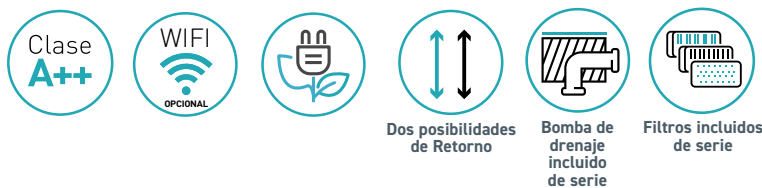



Gama Semi-Industrial PAC R32



Conductos Mini



Split Conductos Mini Bomba de calor

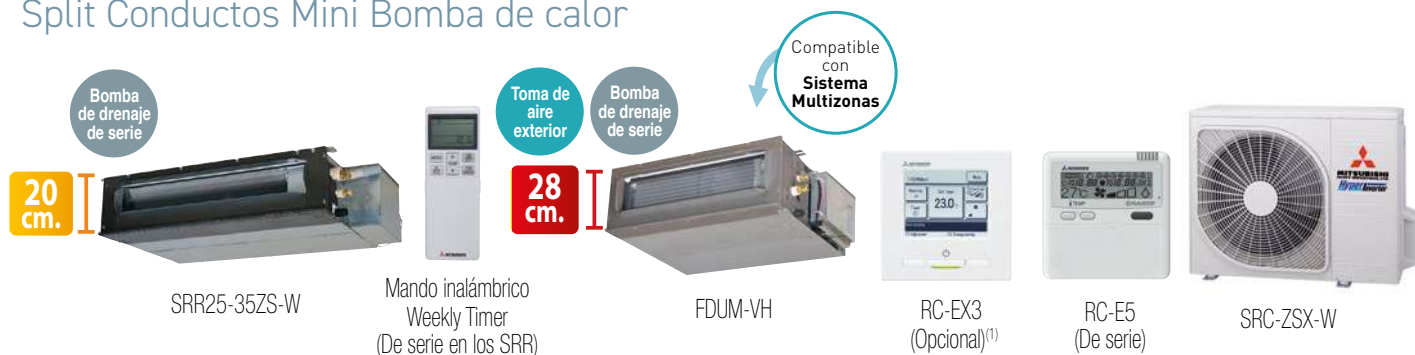

Conjunto		SRR25ZS-W	SRR35ZS-W	FDUM40VHNX-W	FDUM50VHNX-W	FDUM60VHNX-W
Ud. Interior		SRR25ZS-W	SRR35ZS-W	FDUM40VH	FDUM50VH	FDUM60VH
Ud. Exterior		SRC25ZS-W2	SRC35ZS-W2	SRC40ZSX-W1	SRC50ZSX-W2	SRC60ZSX-W1
Alimentación eléctrica		I - 220 V. 50Hz.	I - 220 V. 50Hz.	I - 220 V. 50Hz.	I - 220 V. 50Hz.	I - 220 V. 50Hz.
Intensidad arranque / Intensidad máxima (A)		3,4 / 9	4,9 / 9	5 / 15	5 / 15	5 / 15
Capacidad	Frio (mín-nom-máx.)	kW 0,9 - 2,5 - 3,2 kcal/h 774 - 2.150 - 2.752	0,9-3,5-4,1 774 - 3.010 - 3.526	1,1 - 4,0 - 4,7 946 - 3.440 - 4.042	1,1 - 5,0 - 5,6 946 - 4.300 - 4.816	1,1 - 5,6 - 6,3 946 - 4.816 - 5.418
	Calor (mín-nom-máx.)	kW 0,9 - 2,9 - 4,4 kcal/h 774 - 2.494 - 3.784	1,0 - 4,2 - 5,2 860 - 3.612 - 4.472	0,6 - 4,5 - 5,4 516 - 3.870 - 4.644	0,6 - 5,4 - 6,3 516 - 4.644 - 5.418	0,6 - 6,7 - 7,1 516 - 5.762 - 6.106
Consumo nominal	Frio	kW 0,62	0,93	1,10	1,51	1,54
	Calor	0,65	1,01	1,10	1,59	1,75
SEER (frio)		A++ (6,6)	A++ (6,8)	A++ (6,2)	A+ (5,9)	A++ (6,5)
SCOP (calor)*		A+++ (5,2)	A+++ (5,5)	A (3,9)	A (3,9)	A+ (4,4)
EER / COP		A (4,03) / A(4,46)	A (3,76) / A (4,16)	A (3,62) / A (4,09)	A (3,31) / A (3,39)	A (3,64) / A (3,83)
Nivel sonoro (velocidad baja)	Frio (ud.interior/ud. Exterior)	dB (A) 21 ⁽²⁾ / 47	22 ⁽²⁾ / 50	26 / 52	26 / 52	25 / 53
Dimensiones (alto x ancho x fondo)	Ud. Interior ⁽²⁾	mm 200 x 830 x 500 ⁽³⁾	200 x 830 x 500 ⁽³⁾	280 x 830 x 635 ⁽³⁾	280 x 830 x 635 ⁽³⁾	280 x 1.030 x 635 ⁽³⁾
	Ud. Exterior	540 x 780 x 290	540 x 780 x 290	640 x 800 x 290	640 x 800 x 290	640 x 800 x 290
Peso	Ud. Interior / Ud. Exterior	kg 20,5 / 31	20,5 / 34,5	29 / 45	29 / 45	34 / 45
Caudal de aire	Ud. Interior (frio, vel. ultra-alta) / Ud. exterior	m ³ /h 570 / 1.644	600 / 1.890	780 / 2.340	780 / 2.340	1.200 / 2.490
Presión estática ud. Interior	Estándar/Máxima	Pa (mm.ca) 35 (3,5)	35 (3,5)	35 (3,5) / 100 (10)	35 (3,5) / 100 (10)	35 (3,5) / 100 (10)
Tubería de refrigerante	Línea de líquido / gas	pulgadas 1/4" - 3/8"	1/4" - 3/8"	1/4" - 1/2"	1/4" - 1/2"	1/4" - 1/2"
Precarga de refrigerante R32	kg / Longitud de línea que cubre la carga (m)	0,62 / 15	0,78 / 15	1,3 / 15	1,3 / 15	1,3 / 15
Carga adicional de refrigerante	grs/m de línea frigorífica	20	20	20	20	20
Distancias frigoríficas	Total Vertical + Horizontal	m 20	20	30	30	30
	Vertical Ud. Ext. por encima / por debajo	10 / 10	10 / 10	20 / 20	20 / 20	20 / 20
P.V.R.		1.825 €	1.925 €	2.330 €	2.389 €	2.593 €

*Datos según zona climática cálida para SRR25ZS-W y SRR35ZS-W.

*Datos según zona climática templada para FDUM 40,50 y 60 VHNX (Directiva ErP 206/2012)

(1) Mando RC-EX3 consultar precio en página 186.

Para conectar la unidad SRR a mando por cable, es necesario el adaptador SC-BIKN-E, consultar precio en página 186.

(2) A velocidad ultra-baja, a 1,5 metros y con retorno e impulsión conducidos (presión estática 10 Pa).

(3) Las medidas indicadas de la unidad interior no incluyen la caja de control.



Conductos HyperInverter



Spilt Conductos HyperInverter Bomba de calor



FDUM-VH

RC-EX3
(Opcional)⁽¹⁾RC-E5
(De serie)

FDC 71 VNX-W

FDC100-140VN/SX-W

Conjunto			FDUM71VHNX-W	FDUM100VHN/SX-W	FDUM125VHN/SX-W	FDUM140VHN/SX-W
Ud. Interior			FDUM71VH	FDUM100VH	FDUM125VH	FDUM140VH
Ud. Exterior			FDC71VNX-W	FDC100VN/SX-W	FDC125VN/SX-W	FDC140VN/SX-W
Alimentación eléctrica			I - 220 V. 50Hz	I - 220 V. / III - 380 V. 50Hz.	I - 220 V. / III - 380 V. 50Hz.	I - 220 V. / III - 380 V. 50Hz.
Intensidad arranque / Intensidad máxima (A)			5 / 20	5 / 26 (I) - 5 / 15 (III)	5 / 28 (I) - 5 / 16 (III)	5 / 30 (I) - 5 / 17 (III)
Capacidad	Frío (min-nom-máx.)	kW	3,2 - 7,1 - 8,0	3,5 - 10,0 - 11,2	3,5 - 12,5 - 14,0	3,5 - 14,0 - 16,0
		kcal/h	2.752 - 6.106 - 6.880	3.010 - 8.600 - 9.632	3.010 - 10.750 - 12.040	3.010 - 12.040 - 13.760
	Calor (min-nom-máx.)	kW	3,6 - 8,0 - 9,0	2,7 - 11,2 - 12,5/16,0	2,7 - 14,0 - 17,0/18,0	2,7 - 16,0 - 18,0/20,0
		kcal/h	3.096 - 6.880 - 7.740	2.322 - 9.632 - 10.750/13.760	2.322 - 12.040 - 14.620/15.480	2.322 - 13.760 - 15.480/17.200
Consumo nominal	Frío	kW	1,77	2,59	3,49	4,22
	Calor	kW	1,78	2,63	3,61	4,22
SEER (frío)			A++(6,9)	A++(6,3)	6,1 / 6,1	4,0 / 3,9
SCOP (calor)*			A+(4,5)	A+(4,1)	4,06 / 3,92	5,8 / 3,9
EER / COP			A(4,01) / A(4,49)	A(3,86) / A(4,26)	A(3,58) / A(3,88)	A(3,32) / A(3,79)
Nivel sonoro (velocidad baja)	Frío (ud.interior/ ud. Exterior)	dB (A)	25 / 51	30 / 53	29 / 53	30 / 54
Dimensiones (alto x ancho x fondo)	Ud. Interior ⁽²⁾	mm	280 x 1.030 x 635 ⁽²⁾	280 x 1.445 x 740 ⁽²⁾	280 x 1.445 x 740 ⁽²⁾	280 x 1.445 x 740 ⁽²⁾
	Ud. Exterior		750 x 880 x 340	1.300 x 970 x 370	1.300 x 970 x 370	1.300 x 970 x 370
Peso	Ud. Interior / Ud. Exterior	kg	34 / 60	54 / 97	54 / 97	54 / 97
Caudal de aire	Ud. Interior (frío, vel. ultra-alta) / Ud. exterior	m³/h	1.440 / 3.600	2.160 / 6.000	2.340 / 6.000	2.880 / 6.000
Presión estática ud. Interior	Estándar/Máxima	Pa (mm.ca)	35(3,5) / 100(10)	60(6) / 100(10)	60(6) / 100(10)	60(6) / 100(10)
Tubería de refrigerante	Línea de líquido / gas	pulgadas	3/8" - 5/8"	3/8" - 5/8"	3/8" - 5/8"	3/8" - 5/8"
Precarga de refrigerante	kg / Longitud de línea que cubre la carga (m)		2,75 / 30	4,0 / 30	4,0 / 30	4,0 / 30
Carga adicional de refrigerante	grs/m de línea frigorífica		54	Consultar	Consultar	Consultar
Distancias frigoríficas	Total Vertical + Horizontal (min/máx)	m	50	3 / 100	3 / 100	3 / 100
	Vertical Ud. Ext. por encima / por debajo		30 / 15	50 / 15	50 / 15	50 / 15
P.V.R. Monofásica / Trifásica			3.331 €	4.757 € / 4.810 €	5.288 € / 5.495 €	7.033 € / 7.205 €

* Datos según zona climática templada (Directiva ErP 206/2012)

(1) Mando RC-EX3 consultar precio en página 186.

(2) Las medidas indicadas de la unidad interior no incluyen la caja de control.



Conductos SMART



Split Conductos Smart Bomba de calor



Conjunto			FDUM71VHNP-W	FDUM90VHNP-W	FDUM100VHNP-W
Ud. Interior			FDUM71VH	FDUM100VH	FDUM100VH
Ud. Exterior			FDC71VNP-W	FDC90VNP-W	FDC100VNP-W
Alimentación eléctrica			I - 220 V. 50Hz.	I - 220 V. 50Hz.	I - 220 V. 50Hz.
Intensidad arranque / Intensidad máxima (A)			5 / 15,8	5 / 19	5 / 19
Capacidad	Frío (min-nom-máx.)	kW	1,5 - 7,1 - 7,3	2,1 - 9,0 - 9,5	2,1 - 10,0 - 10,2
		kcal/h	1.290 - 6.106 - 6.278	1.806 - 7.740 - 8.170	1.806 - 8.600 - 8.772
	Calor (min-nom-máx.)	kW	1,1 - 7,1 - 7,3	1,7 - 9,0 - 9,5	1,7 - 10,0 - 10,4
		kcal/h	946 - 6.106 - 6.278	1.462 - 7.740 - 8.170	1.462 - 8.600 - 8.944
Consumo nominal	Frío	kW	2,60	2,62	3,08
	Calor	kW	1,89	1,98	2,45
SEER (frío)			A+(5,9)	A++(6,7)	A++(6,2)
SCOP (calor)*			A+(4,2)	A+(4,3)	A+(4,2)
EER / COP			D(2,73) / A(3,76)	A(3,44) / A(4,55)	A(3,25) / A(4,08)
Nivel sonoro (velocidad baja)	Frío (ud.interior/ud.exterior)	dB (A)	25 / 54	30 / 55	30 / 56
Dimensiones (alto x ancho x fondo)	Ud. Interior ⁽²⁾	mm	280 x 1.030 x 635 ⁽²⁾	280 x 1.445 x 740 ⁽²⁾	280 x 1.445 x 740 ⁽²⁾
	Ud. Exterior	mm	640 x 800 x 290	750 x 880 x 340	750 x 880 x 340
Peso	Ud. Interior / Ud. Exterior	kg	34 / 45	54 / 57	54 / 57
	Ud. Interior (frío, vel. ultra-alta) / Ud. exterior	m³/h	1.440 / 2.520	2.160 / 3.540	2.160 / 3.780
Presión estática ud. Interior	Estándar/Máxima	Pa (mm.ca)	35 (3,5) / 100 (10)	60 (6) / 100 (10)	60 (6) / 100 (10)
Tubería de refrigerante	Línea de líquido / gas	pulgadas	1/4" - 1/2" ⁽³⁾	1/4" - 5/8" ⁽³⁾	1/4" - 5/8" ⁽³⁾
Precarga de refrigerante	kg / Longitud de línea que cubre la carga (m)		1,3 / 15	1,7 / 15	1,7 / 15
Carga adicional de refrigerante	grs/m de línea frigorífica		20	20	20
Distancias frigoríficas	Total Vertical + Horizontal	m	30	30	30
	Vertical Ud. Ext. por encima / por debajo	m	20 / 20	20 / 20	20 / 20
P.V.R.			2.453 €	2.836 €	3.341 €

* Datos según zona climática templada (Directiva ErP 206/2012)

(1) Mando RC-EX3 consultar precio en página 186.

(2) Las medidas indicadas de la unidad interior no incluyen la caja de control.

(3) El modelo FDC 71VNP-W podrá funcionar con tuberías de 3/8" y 5/8" siempre y cuando la longitud de la tubería no exceda de los 10m. La carga adicional será de 60 g/m a partir de 5 m (hasta un máximo de 300 g).

Los modelos FDC 90 y 100VNP-W podrán funcionar con tuberías de 3/8" y 5/8" siempre y cuando la longitud de la tubería no exceda de los 12m. La carga adicional será de 60 g/m a partir de 6 m (hasta un máximo de 360 g).



Conductos SMART



Spilt Conductos Smart Bomba de calor



Conjunto			FDUM100VHN/SA-W	FDUM125VHN/SA-W	FDUM140VHN/SA-W
Ud. Interior			FDUM100VH	FDUM125VH	FDUM140VH
Ud. Exterior			FDC100VN/SA-W	FDC125VN/SA-W	FDC140VN/SA-W
Alimentación eléctrica			I - 220 V. / III - 380 V. 50Hz.		
Intensidad arranque / Intensidad máxima (A)			5/26 (I - 220 V.) / 5/17 (III - 380 V.)		
Capacidad	Frio (mín-nom-máx.)	kW	4,0 - 10,0 - 11,2	5,0 - 12,5 - 14,0	5,0 - 13,6 - 14,5
		kcal/h	3.440 - 8.600 - 9.632	4.300 - 10.750 - 12.040	4.300 - 11.696 - 12.470
	Calor (mín-nom-máx.)	kW	4,0 - 11,2 - 12,5	4,0 - 14,0 - 16,0	4,0 - 15,5 - 16,5
		kcal/h	3.440 - 9.632 - 10.750	3.440 - 12.040 - 13.760	3.440 - 13.330 - 14.190
Consumo nominal	Frio	kW	2,99	4,36	5,13
	Calor		2,66	3,69	4,21
SEER (frio)			A++ (6,2)	5,6	5,3
SCOP (calor)*			A+ (4,2)	4,1	4,0
EER / COP			A(3,35) / A(4,21)	C(2,87) / A(3,79)	D(2,65) / A(3,68)
Nivel sonoro (velocidad ultra-baja)	Frio (ud.interior/ud.exterior)	dB (A)	30 / 54	29 / 54	30 / 56
Dimensiones (alto x ancho x fondo)	Ud. Interior ⁽²⁾	mm	280 x 1.445 x 740 ⁽²⁾	280 x 1.445 x 740 ⁽²⁾	280 x 1.445 x 740 ⁽²⁾
	Ud. Exterior		845 x 970 x 370	845 x 970 x 370	845 x 970 x 370
Peso	Ud. Interior / Ud. Exterior	kg	54 / 77	54 / 77	54 / 77
Caudal de aire	Ud. Interior (frio, vel. ultra-alta) / Ud. exterior	m³/h	2.160 / 4.500	2.340 / 4.500	2.880 / 4.500
Presión estática ud. Interior	Estándar/Máxima	Pa (mm.ca)	60 (6) / 100 (10)	60 (6) / 100 (10)	60 (6) / 100 (10)
Tubería de refrigerante	Línea de líquido / gas	pulgadas	3/8" - 5/8"	3/8" - 5/8"	3/8" - 5/8"
Precarga de refrigerante	kg / Longitud de línea que cubre la carga (m)		3,3 / 30	3,3 / 30	3,3 / 30
Carga adicional de refrigerante	grs/m de línea frigorífica		54	54	54
Distancias frigoríficas	Total Vertical + Horizontal	m	50	50	50
	Vertical Ud. Ext. por encima / por debajo		50 ⁽³⁾ / 15	50 ⁽³⁾ / 15	50 ⁽³⁾ / 15
P.V.R. Monofásica / Trifásica			3.503 € / 3.542 €	3.894 € / 4.047 €	5.179 € / 5.306 €

* Datos según zona climática templada (Directiva ErP 206/2012)

(1) Mando RC-EX3 consultar precio en página 186.

(2) Las medidas indicadas de la unidad interior no incluyen la caja de control.

(3) Si la distancia vertical es de 30 m o superior, es necesario modificar el SW5-2 en la placa electrónica de control de la unidad exterior (cambiarlo a ON)



Conductos Alta Presión HyperInverter



Split Conductos Alta Presión HyperInverter Bomba de calor



RC-EX3
(Opcional)⁽¹⁾



RC-E5
(De serie)



FDC 71 VNX-W



FDC100-140VNSX-W

Conjunto			FDU71VHNX-W	FDU100VHN/SX-W	FDU125VHN/SX-W	FDU140VHN/SX-W
Ud. Interior			FDU71VH	FDU100VH	FDU125VH	FDU140VH
Ud. Exterior			FDC71VNX-W	FDC100VNSX-W	FDC125VNSX-W	FDC140VNSX-W
Alimentación eléctrica			I - 220 V, 50Hz.	I - 220 V. / III - 380 V, 50Hz.	I - 220 V. / III - 380 V, 50Hz.	I - 220 V. / III - 380 V, 50Hz.
Intensidad arranque / Intensidad máxima (A)			5 / 20	5 / 26 (I) - 5 / 15 (III)	5 / 28 (I) - 5 / 16 (III)	5 / 30 (I) - 5 / 17 (III)
Capacidad	Frio (min-nom-máx.)	kW	3,2 - 7,1 - 8,0	3,5 - 10,0 - 11,2	3,5 - 12,5 - 14,0	3,5 - 14,0 - 16,0
		kcal/h	2.752 - 6.106 - 6.880	3.010 - 8.600 - 9.632	3.010 - 10.750 - 12.040	3.010 - 12.040 - 13.760
	Calor (min-nom-máx.)	kW	3,6 - 8,0 - 9,0	2,7 - 11,2 - 12,5/16,0	2,7 - 14,0 - 17,0/18,0	2,7 - 16,0 - 18,0/20,0
		kcal/h	3.096 - 6.880 - 7.740	2.322 - 9.632 - 10.750/13.760	2.322 - 12.040 - 14.620/15.480	2.322 - 13.760 - 15.480/17.200
Consumo nominal	Frio	kW	1,77	2,59	3,49	4,22
	Calor	kW	1,78	2,63	3,61	4,22
SEER (frio)			A++(6,9)	A++(6,3)	6,1	5,8
SCOP (calor)*			A+(4,5)	A+(4,1)	4,1/3,9	4,0/3,9
EER / COP			A(4,01) / A(4,49)	A(3,86) / A(4,26)	A(3,58) / A(3,88)	A(3,32) / A(3,79)
Nivel sonoro (velocidad baja)	Frio (ud.interior/ud. Exterior)	dB (A)	25 / 51	30 / 53	29 / 53	30 / 54
	Dimensiones (alto x ancho x fondo)	mm	280 x 1.030 x 635 ⁽²⁾	280 x 1.445 x 740 ⁽²⁾	280 x 1.445 x 740 ⁽²⁾	280 x 1.445 x 740 ⁽²⁾
Peso	Ud. Interior	kg	34 / 60	54 / 97	54 / 97	54 / 97
	Ud. Exterior	kg	34 / 60	54 / 97	54 / 97	54 / 97
Caudal de aire	Ud. Interior (frio, vel. ultra-alta)	m³/h	1.440 / 3.600	2.160 / 6.000	2.340 / 6.000	2.880 / 6.000
	Ud. exterior	m³/h	1.440 / 3.600	2.160 / 6.000	2.340 / 6.000	2.880 / 6.000
Presión estática ud. Interior	Estándar/Máxima	Pa (mm.ca)	35(3,5) / 200(20)	60(6) / 200(20)	60(6) / 200(20)	60(6) / 200(20)
Tubería de refrigerante	Línea de líquido / gas	pulgadas	3/8" - 5/8"	3/8" - 5/8"	3/8" - 5/8"	3/8" - 5/8"
Precarga de refrigerante	kg / Longitud de línea que cubre la carga (m)		2,75 / 30	4,0 / 30	4,0 / 30	4,0 / 30
Carga adicional de refrigerante	grs/m de línea frigorífica		54	Consultar	Consultar	Consultar
Distancias frigoríficas	Total Vertical + Horizontal (min/máx)	m	50	3 / 100	3 / 100	3 / 100
	Vertical Ud. Ext. por encima / por debajo	m	30 / 15	50 / 15	50 / 15	50 / 15
P.V.R. Monofásica / Trifásica			3.997 €	5.709 € / 5.772 €	6.345 € / 6.594 €	7.637 € / 8.073 €
P.V.R. Filtros opcionales			119 €	142 €	142 €	142 €

* Datos según zona climática templada (Directiva ErP 206/2012)

(1) Mando RC-EX3 consultar precio en página 186 .

(2) Las medidas indicadas de la unidad interior no incluyen la caja de control.

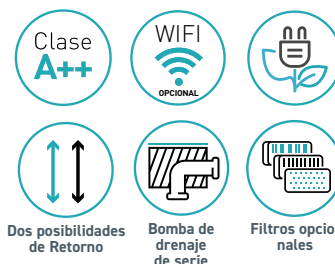

Conductos Alta Presión SMART



Split Conductos Alta Presión Smart Bomba de calor



Conjunto			FDU71VHNP-W	FDU90VHNP-W	FDU100VHNP-W
Ud. Interior			FDU71VH	FDU100VH	FDU100VH
Ud. Exterior			FDC71VNP-W	FDC90VNP-W	FDC100VNP-W
Alimentación eléctrica			I - 220 V. 50Hz.	I - 220 V. 50Hz.	I - 220 V. 50Hz.
Intensidad arranque / Intensidad máxima (A)			5 / 15,8	5 / 19	5 / 19
Capacidad	Frío (mín-nom-máx.)	kW	1,5 - 7,1 - 7,3	2,1 - 9,0 - 9,5	2,1 - 10,0 - 10,2
		kcal/h	1.290 - 6.106 - 6.278	1.806 - 7.740 - 8.170	1.806 - 8.600 - 8.772
	Calor (mín-nom-máx.)	kW	1,1 - 7,1 - 7,3	1,7 - 9,0 - 9,5	1,7 - 10,0 - 10,4
		kcal/h	946 - 6.106 - 6.278	1.462 - 7.740 - 8.170	1.462 - 8.600 - 8.944
Consumo nominal	Frío	kW	2,60	2,62	3,08
	Calor	kW	1,89	1,98	2,45
SEER (frío)			A+(5,9)	A++(6,7)	A++(6,2)
SCOP (calor)*			A+(4,2)	A+(4,3)	A+(4,2)
EER / COP			D(2,73) / A(3,76)	A(3,44) / A(4,55)	A(3,25) / A(4,08)
Nivel sonoro (velocidad baja)	Frío (ud.interior/ud. Exterior)	dB (A)	25 / 54	30 / 55	30 / 56
Dimensiones (alto x ancho x fondo)	Ud. Interior	mm	280 x 1.030 x 635 ⁽²⁾	280 x 1.445 x 740 ⁽²⁾	280 x 1.445 x 740 ⁽²⁾
	Ud. Exterior	mm	640 x 800 x 290	750 x 880 x 340	750 x 880 x 340
Peso	Ud. Interior / Ud. Exterior	kg	34 / 45	54 / 57	54 / 57
Caudal de aire	Ud. Interior (frío, vel. ultra-alta) / Ud. exterior	m³/h	1.440 / 2.520	2.160 / 3.540	2.160 / 3.780
Presión estática ud. Interior	Estándar/Máxima	Pa (mm.ca)	35 (3,5) / 200 (20)	60 (6) / 200 (20)	60 (6) / 200 (20)
Tubería de refrigerante	Línea de líquido / gas	pulgadas	1/4" - 1/2" ⁽³⁾	1/4" - 5/8" ⁽³⁾	1/4" - 5/8" ⁽³⁾
Precarga de refrigerante	kg / Longitud de línea que cubre la carga (m)		1,3 / 15	1,7 / 15	1,7 / 15
Carga adicional de refrigerante	grs/m de línea frigorífica		20	20	20
Distancias frigoríficas	Total Vertical + Horizontal	m	30	30	30
	Vertical Ud. Ext. por encima / por debajo		20 / 20	20 / 20	20 / 20
P.V.R.			3.075 €	3.554 €	4.188 €
P.V.R. Filtros opcionales			119 €	142 €	142 €

* Datos según zona climática templada (Directiva ErP 206/2012)

(1) Mando RC-EX3 consultar precio en página 186.

(2) Las medidas indicadas de la unidad interior no incluyen la caja de control.

(3) El modelo FDC 71VNP-W podrá funcionar con tuberías de 3/8" y 5/8" siempre y cuando la longitud de la tubería no exceda de los 10m. La carga adicional será de 60 g/m a partir de 5 m (hasta un máximo de 300 g).

Los modelos FDC 90 y 100VNP-W podrán funcionar con tuberías de 3/8" y 5/8" siempre y cuando la longitud de la tubería no exceda de los 12m. La carga adicional será de 60 g/m a partir de 6 m (hasta un máximo de 360 g).

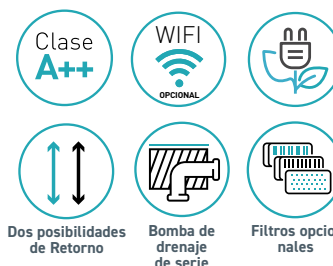

Dos posibilidades de Retorno

Bomba de drenaje de serie

Filtros opcionales

Conductos Alta Presión SMART



Serie FDU Split Conductos Alta Presión SMART Bomba de calor



28 cm.



FDU-VH

38 cm.



FDU200, 250, 280VH



RC-EX3 (Opcional)⁽¹⁾

RC-E5 (De serie)



FDC-VN/SA-W



FDC200VSA-W



FDC250,280VSA-W

Conjunto		FDU100VHN/SA-W	FDU125VHN/SA-W	FDU140VHN/SA-W	FDU200VHSA-W	FDU250VHSA-W	FDU280VHSA-W	
Ud. Interior		FDU100VH	FDU125VH	FDU140VH	FDU200VH	FDU250VH	FDU280VH	
Ud. Exterior		FDC100VN/SA-W	FDC125VN/SA-W	FDC140VN/SA-W	FDC200VSA-W	FDC250VSA-W	FDC280VSA-W	
Alimentación eléctrica		I - 220 V. / III - 380 V.	I - 220 V. / III - 380 V.	I - 220 V. / III - 380 V.	III - 380 V.	III - 380 V.	III - 380 V.	
Intensidad arranque / Intensidad máxima (A)		5/26 (I - 220 V.) / 5/17 (III - 380 V.)	5/26 (I - 220 V.) / 5/17 (III - 380 V.)	5/27 (I - 220 V.) / 5/18 (III - 380 V.)	5/23	5/25	5/25	
Capacidad	Frio (mín-nom-máx.)	kW	4,0 - 10,0 - 11,2	5,0 - 12,5 - 14,0	5,0 - 13,6 - 14,5	7,2 - 20,0 - 22,4	7,2 - 25,0 - 28,0	6,9 - 27,0 - 31,5
		kcal/h	3.440 - 8.600 - 9.632	4.300 - 10.750 - 12.040	4.300 - 11.696 - 12.470	6.192 - 17.200 - 19.264	6.192 - 21.500 - 24.080	5.934 - 23.220 - 27.090
	Calor (mín-nom-máx.)	kW	4,0 - 11,2 - 12,5	4,0 - 14,0 - 16,0	4,0 - 15,5 - 16,5	6,5 - 22,4 - 25,0	6,7 - 28,0 - 31,5	6,9 - 30,0 - 33,5
		kcal/h	3.440 - 9.632 - 10.750	3.440 - 12.040 - 13.760	3.440 - 13.330 - 14.190	5.590 - 19.264 - 21.500	5.762 - 24.080 - 27.090	5.934 - 25.800 - 28.810
Consumo nominal	Frio	kW	2,99	4,36	5,13	6,15	8,25	14,20
	Calor		2,66	3,69	4,21	5,67	7,55	14,00
SEER (frío)		A++ (6,2)	5,6	5,3	5,1	4,9	4,9	
SCOP (calor)*		A+ (4,2)	4,1	4,0	3,6	3,5	3,7	
EER / COP		A(3,35) / A(4,21)	C(2,87) / A(3,79)	D (2,65) / A(3,68)	B(3,25) / A(3,95)	B(3,03) / A(3,75)	C(2,95) / A(3,29)	
Nivel sonoro (velocidad baja)	Frio (ud.interior/ud. Exterior)	dB (A)	30 / 54	29 / 54	30 / 56	45 / 58	45 / 58	45 / 61
Dimensiones (alto x ancho x fondo)	Ud. Interior	mm	280 x 1.445 x 740 ⁽²⁾	280 x 1.445 x 740 ⁽²⁾	280 x 1.445 x 740 ⁽²⁾	379x1.690x893 ⁽²⁾	379x1.690x893 ⁽²⁾	379x1.690x893 ⁽²⁾
	Ud. Exterior		845 x 970 x 370	845 x 970 x 370	845 x 970 x 370	1.505x970x370	1.505x970x370	1.505x970x370
Peso	Ud. Interior / Ud. Exterior	kg	54 / 77	54 / 77	54 / 77	88 / 144	88 / 145	88 / 155
Caudal de aire	Ud. Interior (frío, vel. ultra-alta) / Ud. exterior	m³/h	2.160 / 4.500	2.340 / 4.500	2.880 / 4.500	4.800 / 8.880	4.800 / 8.880	4.800 / 8.160
Presión estática ud. Interior	Estándar/Máxima	Pa (mm.ca)	60(6) / 200(20)	60(6) / 200(20)	60(6) / 200(20)	72(7,2) / 200(20)	72(7,2) / 200(20)	72(7,2) / 200(20)
Tubería de refrigerante	Línea de líquido / gas	pulgadas	3/8" - 5/8"	3/8" - 5/8"	3/8" - 5/8"	3/8" ⁽⁴⁾ - 1" ⁽⁵⁾	1/2" - 1" ⁽⁵⁾	1/2" - 1" ⁽⁵⁾
Precarga de refrigerante	kg / Longitud de línea que cubre la carga (m)		3,3 / 30	3,3 / 30	3,3 / 30	4,3 / 30	5,1 / 30	5,6 / 30
Carga adicional de refrigerante	grs/m de línea frigorífica		54	54	54	Consultar	Consultar	Consultar
Distancias frigoríficas	Total Vertical + Horizontal	m	50	50	50	70	70	60
	Vertical Ud. Ext. por encima / por debajo		50 ⁽⁸⁾ / 15	50 ⁽⁸⁾ / 15	50 ⁽⁸⁾ / 15	30 ⁽⁸⁾ / 15	30 ⁽⁸⁾ / 15	30 ⁽⁸⁾ / 15
P.V.R. Monofásica/Trifásica			4.391 € / 4.440 €	4.881 € / 5.072 €	5.874 € / 6.210 €	9.747 €	10.891 €	13.008 €
P.V.R. Filtros opcionales			142 €	142 €	142 €	164 €	164 €	164 €

* Datos según zona templada cálida (Directiva ErP 206/2012)

(1) Mando RC-EX3 consultar precio en página 186.

(2) Las medidas indicadas de la unidad interior no incluyen la caja de control.

(3) Si la distancia vertical es de 30 m o superior, es necesario modificar el SW5-2 en la placa electrónica de control de la unidad exterior (cambiarlo a ON).

(4) Si la longitud de tubería de líquido es ≤ 40 m, su sección será de 3/8". Si es > 40 m y ≤ a 70 m, será de 1/2".

(5) Si la longitud de tubería de gas es ≤ 35 m, su sección deberá ser de 7/8".

(6) Para tubería de líquido de 3/8", la carga adicional será de 60 g/m. Para tubería de líquido de 1/2", la carga adicional será de 145 g/m.

(7) Si la distancia vertical es de 30 m o superior, es necesario modificar el SW5-2 en la placa electrónica de control de la unidad exterior (cambiarlo a ON).

(8) Si la temperatura exterior es igual o inferior a 43°C, la distancia vertical máxima es de 50m (exterior por encima)



Cassette 60x60cm. Mini

Split Cassette 60x60cm. Mini Bomba de calor

Toma de aire exterior
Bomba de drenaje de serie

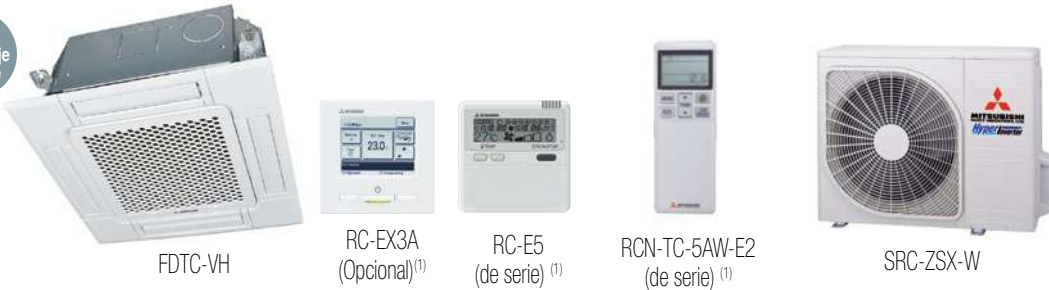

FDTC-VH

RC-EX3A (Opcional)⁽¹⁾

RC-E5 (de serie)⁽¹⁾

RCN-TC-5AW-E2 (de serie)⁽¹⁾

SRC-ZSX-W

Conjunto		FDTC(N)25VHN-W	FDTC(N)35VHN-W	FDTC(N)40VHNX-W	FDTC(N)50VHNX-W	FDTC(N)60VHNX-W	
Ud. Interior		FDTC25VH1/1	FDTC35VH1/1	FDTC40VH	FDTC50VH	FDTC60VH	
Ud. Exterior		SRC25ZS-W2	SRC35ZS-W2	SRC40ZSX-W1	SRC50ZSX-W2	SRC60ZSX-W1	
Alimentación eléctrica		I - 220 V. 50Hz.	I - 220 V. 50Hz.	I - 220 V. 50Hz.	I - 220 V. 50Hz.	I - 220 V. 50Hz.	
Intensidad arranque / Intensidad máxima (A)		3,6 / 9	5,5 / 9	5 / 15	5 / 15	5 / 15	
Capacidad	Frío (mín-nom-máx.)	kW	0,9 - 2,5 - 3,2	0,9 - 3,65 - 4,3	1,1 - 4,0 - 4,7	1,1 - 5,0 - 5,6	1,1 - 5,6 - 6,3
		kcal/h	775 - 2.150 - 2.755	775 - 3.010 - 3.698	946 - 3.440 - 4.042	946 - 4.300 - 4.816	946 - 4.816 - 5.418
	Calor (mín-nom-máx.)	kW	0,9 - 2,9 - 4,0	0,9 - 4,25 - 4,6	0,6 - 4,5 - 5,4	0,6 - 5,4 - 6,3	0,6 - 6,7 - 6,7
		kcal/h	775 - 2.494 - 3.440	775 - 3.655 - 3.956	516 - 3.870 - 4.644	516 - 4.644 - 5.418	516 - 5.762 - 5.762
Consumo nominal	Frío	0,61	0,91	0,98	1,4	1,73	
	Calor	0,71	1,15	1,13	1,53	2,14	
SEER (frío)		A++ (6,8)	A++ (7,1)	A++ (7,0)	A++ (6,6)	A++ (6,5)	
SCOP (calor)*		A+++ (5,1)	A+++ (5,5)	A+ (4,4)	A+ (4,3)	A+ (4,1)	
EER / COP		A (4,10) / A (4,08)	A (3,85) / A (3,70)	A (4,08) / A (3,98)	A (3,58) / A (3,53)	A (3,23) / A (3,13)	
Nivel sonoro (velocidad baja)	Frío (Ud. Interior/ Ud. exterior)	dB (A)	27 ⁽²⁾ / 47	29 ⁽²⁾ / 50	27 / 52	27 / 52	31 / 53
Dimensiones (alto x ancho x fondo)	Ud. Interior/Panel	mm	248 x 570 x 570 / 10 x 620 x 620				
	Ud. Exterior		540 x 780 x 290	540 x 780 x 290	640 x 800 x 290	640 x 800 x 290	640 x 800 x 290
Peso	Ud. Interior/Panel/ Ud. Exterior	kg	13,5 / 2,5 / 31	13,5 / 2,5 / 34,5	14 / 2,5 / 45	14 / 2,5 / 45	14 / 2,5 / 45
Caudal de aire	Ud. Interior (frío, vel. ultra-alta) / Ud. exterior	m ³ /h	510 / 1644	540 / 1890	780 / 2.340	780 / 2.340	840 / 2.490
Tubería de refrigerante	Línea de líquido / gas	pulgadas	1/4" - 3/8"	1/4" - 3/8"	1/4" - 1/2"	1/4" - 1/2"	1/4" - 1/2"
Precarga de refrigerante	kg / Longitud de línea que cubre la carga (m)		0,62 / 15	0,78 / 15	1,3 / 15	1,3 / 15	1,3 / 15
Carga adicional de refrigerante	grs/m de línea frigorífica		20	20	20	20	20
Distancias frigoríficas	Total Vertical + Horizontal	m	20	20	30	30	30
	Vertical Ud. Ext. por encima / por debajo		10 / 10	10 / 10	20 / 20	20 / 20	20 / 20
P.V.R.		1.859 €	2.038 €	2.212 €	2.599 €	2.825 €	
P.V.R. Panel doble Ábabe (opcional)⁽³⁾		235 €	235 €	235 €	235 €	235 €	
P.V.R. Sensor de presencia (opcional)		90 €	90 €	90 €	90 €	90 €	
P.V.R. Kit opcional Toma de aire fresco⁽⁴⁾		Separador TC-OAS-E: 209 € Embocadura TC-OAD-E: 107 €					

*Datos según zona climática cálida para FDTC25VHNX-W y FDTC35VHNX-W.

*Datos según zona climática templada para FDTC 40,50 y 60VHNX (Directiva ErP 206/2012)

(1) Mando inalámbrico de serie cuando especifica en su pedido la referencia con N, ej: FDTCN25VHNX-W.

Mando por cable de serie cuando especifica en su pedido la referencia sin N, ej: FDTC25VHN-W.

Mando RC-EX3A consultar precio en página 186.

(2) Velocidad ultra-baja

(3) Las funciones del panel de doble ábabe solo funcionan con los mandos RC-EX3 y RCN-TC-5AW-E2 (inalámbrico).

Consultar precio en página 186. Suplemento Panel blanco doble ábabe TC-PSAE-5AW-E.

(4) Para mayor caudal de aire primario, utilizar el Kit opcional de toma de aire fresco.

SERIE FDTC

Cassette 90 x 90 cm. Mini



Split Cassette 90x90 cm. Mini Bomba de calor



CASSETTE
MHI

Toma de
aire
exterior

Bomba
de drenaje
de serie



FDT-VH



T-PSA-5BW-E



T-PSA-5BB-E



RC-EX3A
(Opcional) ⁽¹⁾



RC-E5
(de serie) ⁽¹⁾



RCN-T5BW-E2
(de serie) ⁽¹⁾



SRC-ZSX-W

Conjunto			FDT(N)40VHNX-W	FDT(N)50VHNX-W	FDT(N)60VHNX-W
Ud. Interior			FDT40VH	FDT50VH	FDT60VH
Ud. Exterior			SRC40ZSX-W1	SRC50ZSX-W2	SRC60ZSX-W1
Alimentación eléctrica			I - 220 V. 50Hz.	I - 220 V. 50Hz.	I - 220 V. 50Hz.
Intensidad arranque / Intensidad máxima (A)			5 / 15	5 / 15	5 / 15
Capacidad	Frío (mín-nom-máx.)	kW	1,1 - 4,0 - 4,7	1,1 - 5,0 - 5,6	1,1 - 5,6 - 6,3
		kcal/h	946 - 3.440 - 4.042	946 - 4.300 - 4.816	946 - 4.816 - 5.418
	Calor (mín-nom-máx.)	kW	0,6 - 4,5 - 5,4	0,6 - 5,4 - 6,3	0,6 - 6,7 - 6,7
		kcal/h	516 - 3.870 - 4.644	516 - 4.644 - 5.418	516 - 5.762 - 5.762
Consumo nominal	Frío	kW	0,89	1,29	1,33
	Calor	kW	1,03	1,31	1,56
SEER (frío)			A+++ (8,7)	A++ (8,0)	A+++ (8,8)
SCOP (calor)*			A+++ (4,7)	A+++ (4,7)	A+++ (5,0)
EER / COP			A(4,49) / A(4,37)	A(3,88) / A(4,12)	A(4,21) / A(4,29)
Nivel sonoro (velocidad baja)	Frío (ud.interior/ud. Exterior)	dB (A)	26 / 52	26 / 52	27 / 53
Dimensiones (alto x ancho x fondo)	Ud. Interior/Panel	mm	236 x 840 x 840 / 35 x 950 x 950	236 x 840 x 840 / 35 x 950 x 950	236 x 840 x 840 / 35 x 950 x 950
	Ud. Exterior				
Peso	Ud. Interior/Panel / Ud. Exterior	kg	19 / 5 / 45	19 / 5 / 45	21 / 5 / 45
Caudal de aire	Ud. Interior (frío, vel. ultra-alta) / Ud. exterior	m³/h	1.140 / 2.340	1.320 / 2.340	1.560 / 2.490
Tubería de refrigerante	Línea de líquido / gas	pulgadas	1/4" - 1/2"	1/4" - 1/2"	1/4" - 1/2"
Precarga de refrigerante	kg / Longitud de línea que cubre la carga (m)		1,3 / 15	1,3 / 15	1,3 / 15
Carga adicional de refrigerante	grs/m de línea frigorífica		20	20	20
Distancias frigoríficas	Total Vertical + Horizontal	m	30	30	30
	Vertical Ud. Ext. por encima / por debajo				
P.V.R. Panel blanco T-PSA-5BW-E			2.182 €	2.495 €	2.593 €
P.V.R. Panel blanco doble ábabe T-PSAE-5BW-E (opcional) ²			276 €	276 €	276 €
P.V.R. Panel negro T-PSA-5BB-E (opcional) ³			2.400 €	2.744 €	2.852 €
P.V.R. Panel negro doble ábabe T-PSAE-5BB-E (opcional) ⁴			304 €	304 €	304 €
P.V.R. Sensor de presencia LB-T-5BW-E (opcional)			90 €	90 €	90 €

* Datos según zona climática templada (Directiva ErP 206/2012)

- (1) Mando inalámbrico de serie cuando especifica en su pedido la referencia con N, ej: FDTN40VHNX-W.
Mando por cable de serie cuando especifica en su pedido la referencia sin N, ej: FDT40VHNX-W.
Mando RC-EX3A consultar precio en página 186.
- (2) Las funciones del panel de doble ábabe solo funcionan con los mandos RC-EX3 y RCN-T5BW-E2 (inalámbrico).
Consultar precio en página 186. Suplemento Panel blanco doble ábabe T-PSAE-5BW-E.
- (3) La referencia del control inalámbrico para el panel negro es RCN-T5BB-E2. Consultar precio en página 186.
- (4) Las funciones del panel negro de doble ábabe solo funcionan con los mandos RC-EX3 y RCN-T5BB-E2 (inalámbrico).
Consultar precio en página 186. Suplemento Panel negro doble ábabe T-PSAE-5BB-E.



Bomba de
drenaje
de serie

Panel con doble
ábabe (opcional)

Control
independiente
de los ábabe

Cassette 90 x 90 cm. Hyperinverter



Split Cassette 90 x 90 cm. Hyperinverter Bomba de calor



Conjunto			FDT(N)71VHNX-W	FDT(N)100VHN/SX-W	FDT(N)125VHN/SX-W	FDT(N)140VHN/SX-W
Ud. Interior			FDT71VH	FDT100VH	FDT125VH	FDT140VH
Ud. Exterior			FDC71VNX-W	FDC100VN/SX-W	FDC125VN/SX-W	FDC140VN/SX-W
Alimentación eléctrica			I - 220 V. 50Hz.	I - 220 V. / III - 380 V. 50Hz.	I - 220 V. / III - 380 V. 50Hz.	I - 220 V. / III - 380 V. 50Hz.
Intensidad arranque / Intensidad máxima (A)			5 / 19,1	5 / 25 (I) - 5 / 14(III)	5 / 27 (I) - 5 / 14 (III)	5 / 27 (I) - 5 / 14 (III)
Capacidad	Frío (mín-nom-máx.)	kW	3,2 - 7,1 - 8,0	3,5 - 10,0 - 11,2	3,5 - 12,5 - 14,0	3,5 - 14,0 - 16,0
		kcal/h	2.750 - 6.106 - 6.880	3.010 - 8.600 - 9.632	3.010 - 10.750 - 12.040	3.010 - 12.040 - 13.760
	Calor (mín-nom-máx.)	kW	3,6 - 8,0 - 9,0	2,7 - 11,2 - 12,5	2,7 - 14,0 - 17,0	2,7 - 16,0 - 18,0
		kcal/h	3.096 - 6.880 - 7.740	3.322 - 9.632 - 10.750	3.322 - 12.040 - 14.620	3.322 - 13.760 - 15.480
Consumo nominal	Frío	kW	1,69	2,28	3,21	3,87
	Calor	kW	1,75	2,48	3,43	4,2
SEER (frío)			A++(7,6)	A++(5,9)	7,6	7,2
SCOP (calor)*			A++(4,7)	A+(4,4)	4,4/4,3	4,4 / 4,1
EER / COP			A(4,20) / A(4,58)	A(4,38) / A(4,52)	A(3,89) / A(4,08)	A(3,62) / A(3,81)
Nivel sonoro (velocidad baja)	Frío (ud.interior/ud. Exterior)	dB (A)	26 / 51	30 / 53	31 / 53	32 / 54
Dimensiones (alto x ancho x fondo)	Ud. Interior	mm	236 x 840 x 840	298 x 840 x 840	298 x 840 x 840	298 x 840 x 840
	Panel		35 x 950 x 950	35 x 950 x 950	35 x 950 x 950	35 x 950 x 950
	Ud. Exterior		750 x 880 x 340	1.300 x 970 x 370	1.300 x 970 x 370	1.300 x 970 x 370
Peso	Ud. Interior / Panel / Ud. Exterior	kg	21 / 5 / 60	25 / 5 / 97	25 / 5 / 97	25 / 5 / 97
Caudal de aire	Ud. Interior (frío, vel. ultra-alta) / Ud. exterior	m³/h	1.680 / 3.600	2.220 / 6.000	2.280 / 6.000	2.280 / 6.000
Tubería de refrigerante	Línea de líquido / gas	pulgadas	3/8" - 5/8"	3/8" - 5/8"	3/8" - 5/8"	3/8" - 5/8"
Precarga de refrigerante	kg / Longitud de línea que cubre la carga (m)		2,75 ⁽²⁾ / 30	4,0 ⁽²⁾ / 30	4,0 ⁽²⁾ / 30	4,0 ⁽²⁾ / 30
Carga adicional de refrigerante	grs/m de línea frigorífica		54	Consultar	Consultar	Consultar
Distancias frigoríficas	Total Vertical + Horizontal	m	50	3 / 100	3 / 100	3 / 100
	Vertical Ud. Ext. por encima / por debajo		30 / 15	50 / 15	50 / 15	50 / 15
P.V.R. Monofásica / Trifásica Panel blanco T-PSA-5BW-E			3.562 €	4.736 € / 4.782 €	5.621 € / 5.860 €	6.949 € / 7.133 €
P.V.R. Panel blanco doble álabe T-PSAE-5BW-E (opcional) ²			276 €	276 €	276 €	276 €
P.V.R. Panel negro T-PSA-5BB-E (opcional) ³			3.919 €	5.210 € / 5.261 €	6.183 € / 6.446 €	7.643 € / 7.847 €
P.V.R. Panel negro doble álabe T-PSAE-5BB-E (opcional) ⁴			304 €	304 €	304 €	304 €
P.V.R. Sensor de presencia LB-T-5BW-E (opcional)			90 €	90 €	90 €	90 €

* Datos según zona climática templada (Directiva ErP 206/2012)

- (1) Mando inalámbrico de serie cuando especifica en su pedido la referencia con N, ej: FDTN71VHNX-W. Mando por cable de serie cuando especifica en su pedido la referencia sin N, ej: FDT71VHNX-W. Mando RC-EX3A consultar precio en página 186.
- (2) Las funciones del panel de doble álabe solo funcionan con los mandos RC-EX3 y RCN-T5BW-E2 (inalámbrico). Consultar precio en página 186. Suplemento Panel blanco doble álabe T-PSAE-5BW-E.
- (3) La referencia del control inalámbrico para el panel negro es RCN-T5BB-E2. Consultar precio en página 186.
- (4) Las funciones del panel negro de doble álabe solo funcionan con los mandos RC-EX3 y RCN-T5BB-E2 (inalámbrico). Consultar precio en página 186. Suplemento Panel negro doble álabe T-PSAE-5BB-E.

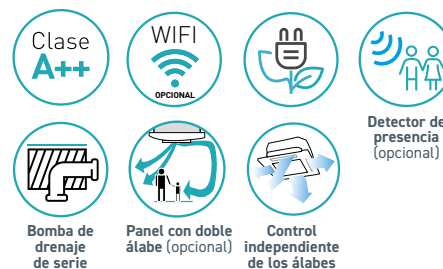

Cassette 90 x 90 cm. SMART



Split Cassette 90 x 90 cm. Smart Bomba de calor



Toma de aire exterior

Bomba de drenaje de serie



FDT-VH



T-PSA-5BW-E

T-PSA-5BB-E



RC-EX3A (Opcional)⁽¹⁾



RC-E5 (de serie)⁽¹⁾



RCN-T5BW-E2 (de serie)⁽¹⁾



FDC 71 VNP-W



FDC90, 100VNP-W

Conjunto			FDT(N)71VHNP-W	FDT(N)90VHNP-W	FDT(N)100VHNP-W
Ud. Interior			FDT71VH	FDT100VH	FDT100VH
Ud. Exterior			FDC71VNP-W	FDC90VNP-W	FDC100VNP-W
Alimentación eléctrica			I - 220 V.50Hz.	I - 220 V.50Hz.	I - 220 V.50Hz.
Intensidad arranque / Intensidad máxima (A)			5 / 15,8	5 / 19	5 / 19
Capacidad	Frío (mín-nom-máx.)	kW	1,5 - 7,1 - 7,3	2,1 - 9,0 - 9,5	2,1 - 10,0 - 10,2
		kcal/h	1.290 - 6.106 - 6.278	1.806 - 7.740 - 8.170	1.806 - 8.600 - 8.772
	Calor (mín-nom-máx.)	kW	1,1 - 7,1 - 7,3	1,7 - 9,0 - 9,5	1,7 - 10,0 - 10,4
		kcal/h	946 - 6.106 - 6.278	1.462 - 7.740 - 8.170	1.462 - 8.600 - 8.944
Consumo nominal	Frío	kW	2,31	2,48	2,84
	Calor	kW	1,73	1,90	2,33
SEER (frío)			A++(6,4)	A++(7,1)	A++(7,1)
SCOP (calor)*			A+(4,4)	A+(4,6)	A+(4,6)
EER / COP			B(3,07) / A(4,10)	A(3,63) / A(4,74)	A(3,52) / A(4,29)
Nivel sonoro (velocidad baja)	Frío (ud.interior/ud. Exterior)	dB (A)	26 / 54	30 / 55	30 / 56
Dimensiones (alto x ancho x fondo)	Ud. Interior/Panel	mm	236 x 840 x 840 / 35 x 950 x 950	298 x 840 x 840 / 35 x 950 x 950	298 x 840 x 840 / 35 x 950 x 950
	Ud. Exterior		640 x 800 x 290	750 x 880 x 340	750 x 880 x 340
Peso	Ud. Interior/Panel	kg	21 / 5	25 / 5	25 / 5
	Ud. Exterior		45	57	57
Caudal de aire	Ud. Interior (frío, vel. ultra-alta) / Ud. exterior	m³/h	1.680 / 2.520	2.220 / 3.540	2.220 / 3.780
Tubería de refrigerante	Línea de líquido / gas	pulgadas	1/4" - 1/2" ⁽²⁾	1/4" - 5/8" ⁽²⁾	1/4" - 5/8" ⁽²⁾
Precarga de refrigerante	kg / Longitud de línea que cubre la carga (m)		1,3 / 15	1,7 / 15	1,7 / 15
Carga adicional de refrigerante	grs/m de línea frigorífica		20	20	20
Distancias frigoríficas	Total Vertical + Horizontal	m	30	30	30
	Vertical Ud. Ext. por encima / por debajo		20 / 20	20 / 20	20 / 20
P.V.R. Panel blanco T-PSA-5BW-E			2.623 €	2.886 €	3.069 €
P.V.R. Panel blanco doble ábabe T-PSAE-5BW-E (opcional) ³			276 €	276 €	276 €
P.V.R. Panel negro T-PSA-5BB-E (opcional) ⁴			2.886 €	3.175 €	3.376 €
P.V.R. Panel negro doble ábabe T-PSAE-5BB-E (opcional) ⁵			304 €	304 €	304 €
P.V.R. Sensor de presencia LB-T-5BW-E (opcional)			90 €	90 €	90 €

*Datos según zona climática templada (Directiva ErP 206/2012)

(1) Mando inalámbrico de serie cuando especifica en su pedido la referencia con N, ej: FDTN71VHNP-W.

Mando por cable de serie cuando especifica en su pedido la referencia sin N, ej: FDT71VHNP-W.

Mando RC-EX3A consultar precio en página 186.

(2) El modelo FDC 71VNP-W podrá funcionar con tuberías de 3/8" y 5/8" siempre y cuando la longitud de la tubería no exceda de los 10m. La carga adicional será de 60 g/m a partir de 5 m (hasta un máximo de 300 g).

Los modelos FDC 90 y 100VNP-W podrán funcionar con tuberías de 3/8" y 5/8" siempre y cuando la longitud de la tubería no exceda de los 12m. La carga adicional será de 60 g/m a partir de 6 m (hasta un máximo de 360 g)

(3) Las funciones del panel de doble ábabe solo funcionan con los mandos RC-EX3 y RCN-T5BW-E2 (inalámbrico). Consultar precio en página 186. Suplemento Panel blanco doble ábabe T-PSAE-5BW-E.

(4) La referencia del control inalámbrico para el panel negro es RCN-T5BB-E2. Consultar precio en página 186.

(5) Las funciones del panel negro de doble ábabe solo funcionan con los mandos RC-EX3 y RCN-T5BB-E2 (inalámbrico). Consultar precio en página 186. Suplemento Panel negro doble ábabe T-PSAE-5BB-E.



Bomba de drenaje de serie

Panel con doble ábabe (opcional)

Control independiente de los ábabe

Detector de presencia (opcional)

Cassette 90 x 90 cm. SMART



Split Cassette 90 x 90 cm. Smart Bomba de calor



Toma de aire exterior

Bomba de drenaje de serie



FDT-VH



T-PSA-5BW-E

T-PSA-5BB-E



RC-EX3A (Opcional)⁽¹⁾



RC-E5 (de serie)⁽¹⁾



RCN-T5BW-E2 (de serie)⁽¹⁾



FDC-VN/SA-W

Distancia frigorífica vertical 50m

Conjunto			FDT(N)100VHN/SA-W	FDT(N)125VHN/SA-W	FDT(N)140VHN/SA-W
Ud. Interior			FDT100VH	FDT125VH	FDT140VH
Ud. Exterior			FDC100VN/SA-W	FDC125VN/SA-W	FDC140VN/SA-W
Alimentación eléctrica			I - 220 V. / III - 380 V.	I - 220 V. / III - 380 V.	I - 220 V. / III - 380 V.
Intensidad arranque / Intensidad máxima (A)			5/24 (I - 220 V.) / 5/15 (III - 380 V.)	5/24 (I - 220 V.) / 5/15 (III - 380 V.)	5/24 (I - 220 V.) / 5/15 (III - 380 V.)
Capacidad	Frío (mín-nom-máx.)	kW	4,0 - 10,0 - 11,2	5,0 - 12,5 - 14,0	5,0 - 13,6 - 14,5
		kcal/h	3.440 - 8.600 - 9.632	4.300 - 10.750 - 12.040	4.300 - 11.696 - 12.470
	Calor (mín-nom-máx.)	kW	4,0 - 11,2 - 12,5	4,0 - 14,0 - 16,0	4,0 - 15,5 - 16,5
		kcal/h	3.440 - 9.632 - 10.750	3.440 - 12.040 - 13.760	3.440 - 13.330 - 14.190
Consumo nominal	Frío	kW	2,73	4,05	4,79
	Calor	kW	2,54	3,59	4,18
SEER (frío)			A++ (7,2)	6,5	6,2
SCOP (calor)*			A++ (4,6)	4,4	4,4
EER / COP			A(3,66) / A(4,41)	B(3,09) / A(3,9)	C(2,84) / A(3,71)
Nivel sonoro (velocidad baja)	Frío (ud.interior/ud. Exterior)	dB (A)	30 / 54	31 / 54	32 / 56
Dimensiones (alto x ancho x fondo)	Ud. Interior/Panel	mm	298 x 840 x 840 / 35 x 950 x 950	298 x 840 x 840 / 35 x 950 x 950	298 x 840 x 840 / 35 x 950 x 950
	Ud. Exterior				
Peso	Ud. Interior/Panel	kg	25 / 5	25 / 5	25 / 5
	Ud. Exterior				
Caudal de aire	Ud. Interior (frío, vel. ultra-alta) / Ud. exterior	m³/h	2.220 / 4.500	2.280 / 4.500	2.280 / 4.500
Tubería de refrigerante	Línea de líquido / gas	pulgadas	3/8" - 5/8"	3/8" - 5/8"	3/8" - 5/8"
Precarga de refrigerante	kg / Longitud de línea que cubre la carga (m)		3,3 / 30	3,3 / 30	3,3 / 30
Carga adicional de refrigerante	grs/m de línea frigorífica		54	54	54
Distancias frigoríficas	Total Vertical + Horizontal	m	50	50	50
	Vertical Ud. Ext. por encima / por debajo				
P.V.R. Panel blanco T-PSA-5BW-E			3.239 € / 3.270 €	3.587 € / 3.740 €	4.752 € / 4.878 €
P.V.R. Panel blanco doble ábake T-PSAE-5BW-E (opcional) ³			276 €	276 €	276 €
P.V.R. Panel negro T-PSA-5BB-E (opcional) ⁴			3.563 € / 3.597 €	3.946 € / 4.114 €	5.227 € / 5.366 €
P.V.R. Panel negro doble ábake T-PSAE-5BB-E (opcional) ⁵			304 €	304 €	304 €
P.V.R. Sensor de presencia LB-T-5BW-E (opcional)			90 €	90 €	90 €

*Datos según zona climática templada (Directiva ErP 206/2012)

- (1) Mando inalámbrico de serie cuando especifica en su pedido la referencia con N, ej: FDTN100VHN-W.
Mando por cable de serie cuando especifica en su pedido la referencia sin N, ej: FDT100VHN-W.
Mando RC-EX3A consultar precio en página 186.
- (2) Si la distancia vertical es de 30 m o superior, es necesario modificar el SW5-2 en la placa electrónica de control de la unidad exterior (cambiarlo a ON).
- (3) Las funciones del panel de doble ábake solo funcionan con los mandos RC-EX3 y RCN-T5BW-E2 (inalámbrico). Consultar precio en página 186. Suplemento Panel blanco doble ábake T-PSAE-5BW-E.
- (4) La referencia del control inalámbrico para el panel negro es RCN-T5BB-E2. Consultar precio en página 186.
- (5) Las funciones del panel negro de doble ábake solo funcionan con los mandos RC-EX3 y RCN-T5BB-E2 (inalámbrico). Consultar precio en página 186. Suplemento Panel negro doble ábake T-PSAE-5BB-E.

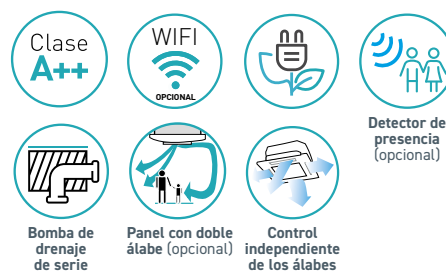

Semi-Industrial (PAC)

Techo Mini



Split Techo Mini Bomba de calor

Toma de
aire
exterior



FDE-VH



RC-EX3A
(Opcional)⁽¹⁾



RC-E5
(de serie)⁽¹⁾



RCN-E-E3
(de serie)⁽¹⁾



SRC-ZSX-W

Conjunto			FDE(N)40VHNX-W	FDE(N)50VHNX-W	FDE(N)60VHNX-W
Ud. Interior			FDE40VH	FDE50VH	FDE60VH
Ud. Exterior			SRC40ZSX-W1	SRC50ZSX-W2	SRC60ZSX-W1
Alimentación eléctrica			I - 220 V. 50Hz.	I - 220 V. 50Hz.	I - 220 V. 50Hz.
Intensidad arranque / Intensidad máxima (A)			5 / 15	5 / 15	5 / 15
Capacidad	Frio (mín-nom-máx.)	kW	1,1 - 4,0 - 4,7	1,1 - 5,0 - 5,6	1,1 - 5,6 - 6,3
		kcal/h	946 - 3.440 - 4.042	946 - 4.300 - 4.816	946 - 4.816 - 5.418
	Calor (mín-nom-máx.)	kW	0,6 - 4,5 - 5,4	0,6 - 5,4 - 5,4	0,6 - 6,7 - 7,1
		kcal/h	516 - 3.870 - 4.644	516 - 4.644 - 4.644	516 - 5.762 - 6.106
Consumo nominal	Frio	kW	1,02	1,43	1,51
	Calor	kW	1,1	1,46	1,86
SEER (frío)			A++(6,5)	A++ (6,2)	A++ (6,8)
SCOP (calor)*			A+(4,1)	A+ (4,1)	A+ (4,5)
EER / COP			A(3,92) / A(4,09)	A(3,49) / A(3,7)	A(3,71) / B(3,6)
Nivel sonoro (velocidad baja)	Frio (ud.interior)	dB (A)	31 / 52	31 / 52	32 / 53
Dimensiones (alto x ancho x fondo)	Ud. Interior	mm	210 x 1.070 x 690	210 x 1.070 x 690	210 x 1.320 x 690
	Ud. Exterior		640 x 800 x 290	640 x 800 x 290	640 x 800 x 290
Peso	Ud. Interior / Ud. Exterior	kg	28 / 45	28 / 45	33 / 45
Caudal de aire	Ud. Interior (frío, vel. ultra-alta) / Ud. exterior	m³/h	780 / 2.340	780 / 2.340	1.200 / 2.490
Tubería de refrigerante	Línea de líquido / gas	pulgadas	1/4" - 1/2"	1/4" - 1/2"	1/4" - 1/2"
Precarga de refrigerante	kg / Longitud de línea que cubre la carga (m)		1,3 / 15	1,3 / 15	1,3 / 15
Carga adicional de refrigerante	grs/m de línea frigorífica		20	20	20
Distancias frigoríficas	Total Vertical + Horizontal	m	30	30	30
	Vertical Ud. Ext. por encima / por debajo		20 / 20	20 / 20	20 / 20
P.V.R.			2.029 €	2.697 €	2.957 €

(*) Datos según zona climática templada. (Directiva ErP 206/2012).

(1) Mando inalámbrico de serie cuando especifica en su pedido la referencia con N, ej: FDE40VHNX-W.

Mando por cable de serie cuando especifica en su pedido la referencia sin N, ej: FDE40VHNX-W.

Mando RC-EX3A consultar precio en página 186.



Facilidad de instalación y mantenimiento

Control del ábalo

Techo HyperInverter



Split Techo HyperInverter Bomba de calor



FDE-VH



RC-EX3A
(Opcional)⁽¹⁾



RC-E5
(de serie)⁽¹⁾



RCN-E-E3
(de serie)⁽¹⁾



FDC 71 VNX-W



FDC100-140VN/SX-W

Conjunto		FDE(N)71VHNX-W	FDE(N)100VHN/SX-W	FDE(N)125VHN/SX-W	FDE(N)140VHN/SX-W	
Ud. Interior		FDE71VH	FDE100VH	FDE125VH	FDE140VH	
Ud. Exterior		FDC71VNX-W	FDC100VN/SX-W	FDC125VN/SX-W	FDC140VN/SX-W	
Alimentación eléctrica		I - 220 V. 50Hz.	I-220 V. / III-380 V.50Hz.	I-220 V. / III-380 V.50Hz.	I-220 V. / III-380 V.50Hz.	
Intensidad arranque / Intensidad máxima (A)		5 / 19,1	5 / 25 (I) - 5 / 14 (III)	5 / 27 (I) - 5 / 14 (III)	5 / 27 (I) - 5 / 14 (III)	
Capacidad	Frio (mín-nom-máx.)	kW	3,2 - 7,1 - 8,0	3,5 - 10,0 - 11,2	3,5 - 12,5 - 14,0	
		kcal/h	2.750 - 6.106 - 6.880	3.010 - 8.600 - 9.632	3.010 - 10.750 - 12.040	3.010 - 12.040 - 13.760
	Calor (mín-nom-máx.)	kW	3,6 - 8,0 - 9,0	2,7 - 11,2 - 12,5	2,7 - 14,0 - 17,0	2,7 - 16,0 - 20,0
		kcal/h	3.096 - 6.880 - 7.740	2.322 - 9.632 - 10.750	2.322 - 12.040 - 14.620	2.322 - 13.760 - 15.480
Consumo nominal	Frio	kW	1,87	2,33	3,34	4,08
		Calor	1,87	2,52	3,74	4,41
SEER (frío)		A++(6,6)	A++(7,0)	6,5	6,3	
SCOP (calor)*		A+(4,5)	A+(4,2)	4,2 / 4,0	4,2 / 4,0	
EER / COP		A(3,80) / A(4,28)	A(4,29) / A(4,45)	A(3,75) / A(3,74)	B(3,43) / B(3,63)	
Nivel sonoro (velocidad baja)	Frio (ud.interior/ud. Exterior)	dB (A)	32 / 51	34 / 53	35 / 53	
Dimensiones (alto x ancho x fondo)	Ud. Interior	mm	210 x 1.320 x 690	250 x 1.620 x 690	250 x 1.620 x 690	
	Ud. Exterior	mm	750 x 880 x 340	1.300 x 970 x 370	1.300 x 970 x 370	
Peso	Ud. Interior / Ud. Exterior	kg	33 / 60	43 / 97	43 / 97	
Caudal de aire	Ud. Interior (frío, vel. ultra-alta) / Ud. exterior	m³/h	1.200 / 3.600	1.920 / 6.000	1.920 / 6.000	
Tubería de refrigerante	Línea de líquido / gas	pulgadas	3/8" - 5/8"	3/8" - 5/8"	3/8" - 5/8"	
Precarga de refrigerante	kg / Longitud de línea que cubre la carga (m)		2,75 ⁽²⁾ / 30	4,0 ⁽²⁾ / 30	4,0 ⁽²⁾ / 30	
Carga adicional de refrigerante	grs/m de línea frigorífica		54	Consultar	Consultar	
Distancias frigoríficas	Total Vertical + Horizontal (mín/máx)	m	50	3 / 100	3 / 100	
	Vertical Ud. Ext. por encima / por debajo	m	30 / 15	50 / 15	50 / 15	
P.V.R. Monofásica / Trifásica			3.831 €	5.198 € / 5.474 €	5.884 € / 6.242 €	
					7.143 € / 7.599 €	

*Datos según zona climática templada. (Directiva ErP 206/2012)

(1) Mando inalámbrico de serie cuando especifica en su pedido la referencia con N, ej: FDE71VHNX-W.

Mando por cable de serie cuando especifica en su pedido la referencia sin N, ej: FDE71VHNX-W.

Mando RC-EX3A consultar precio en página 186.

(2) Si la tubería es inferior a 3 m, la carga de fábrica se tiene que reducir 1 Kg (Carga -1 Kg).



Facilidad de instalación y mantenimiento

Control del ábaco

Techo SMART



Split Techo Smart Bomba de calor

Toma de aire exterior



FDE-VH



RC-EX3A
(Opcional)⁽¹⁾



RC-E5
(de serie)⁽¹⁾



RCN-E-E3
(de serie)⁽¹⁾



FDC 71 VNP-W



FDC90,100VNP-W

Conjunto			FDE(N)71VHNP-W	FDE(N)90VHNP-W	FDE(N)100VHNP-W
Ud. Interior			FDE71VH	FDE100VH	FDE100VH
Ud. Exterior			FDC71VNP-W	FDC90VNP-W	FDC100VNP-W
Alimentación eléctrica			I - 220 V. 50Hz.	I - 220 V. 50Hz.	I - 220 V. 50Hz.
Intensidad arranque / Intensidad máxima (A)			5 / 15,8	5 / 19	5 / 19
Capacidad	Frío (min-nom-máx.)	kW	1,5 - 7,1 - 7,3	2,1 - 9,0 - 9,5	2,1 - 10,0 - 10,2
		kcal/h	1.290 - 6.106 - 6.278	1.806 - 7.740 - 8.170	1.806 - 8.600 - 8.772
	Calor (min-nom-máx.)	kW	1,1 - 7,1 - 7,3	1,7 - 9,0 - 9,5	1,7 - 10,0 - 10,4
		kcal/h	946 - 6.106 - 6.278	1.462 - 7.740 - 8.170	1.462 - 8.600 - 8.944
Consumo nominal	Frío	kW	2,41	2,38	3,00
		Calor	1,96	1,99	2,36
SEER (frío)			A++(6,4)	A++(6,8)	A++(6,7)
SCOP (calor)*			A+(4,3)	A+(4,5)	A+(4,3)
EER / COP			C(2,95) / A(3,62)	A(3,78) / A(4,52)	A(3,33) / A(4,24)
Nivel sonoro (velocidad baja)	Frío (ud.interior/ ud. Exterior)	dB (A)	32 / 54	34 / 55	34 / 56
Dimensiones (alto x ancho x fondo)	Ud. Interior	mm	210 x 1320 x 690	250 x 1620 x 690	250 x 1620 x 690
	Ud. Exterior		640 x 800 x 290	750 x 880 x 340	750 x 880 x 340
Peso	Ud. Interior / Ud. Exterior	kg	33 / 45	43 / 57	43 / 57
Caudal de aire	Ud. Interior (frío, vel. ultra-alta) / Ud. exterior	m³/h	1.200 / 2.520	1.920 / 3.300	1.920 / 3.780
Tubería de refrigerante	Línea de líquido / gas	pulgadas	1/4" - 1/2" ⁽²⁾	1/4" - 5/8" ⁽²⁾	1/4" - 5/8" ⁽²⁾
Precarga de refrigerante	kg / Longitud de línea que cubre la carga (m)		1,3 / 15	1,7 / 15	1,7 / 15
Carga adicional de refrigerante	grs/m de línea frigorífica		20	20	20
Distancias frigoríficas	Total Vertical + Horizontal	m	30	30	30
	Vertical Ud. Ext. por encima / por debajo		20 / 20	20 / 20	20 / 20
P.V.R.			3.331 €	3.947 €	4.472 €

*Datos según zona climática templada (Directiva ErP 206/2012)

(1) Mando inalámbrico de serie cuando especifica en su pedido la referencia con N, ej: FDE71VHNP-W.

Mando por cable de serie cuando especifica en su pedido la referencia sin N, ej: FDE71VHNP-W.

Mando RC-EX3A consultar precio en página 186.

(2) El modelo FDC 71VNP-W podrá funcionar con tuberías de 3/8" y 5/8" siempre y cuando la longitud de la tubería no exceda de los 10m. La carga adicional será de 60 g/m a partir de 5 m (hasta un máximo de 300 g). Los modelos FDC 90 y 100VNP-W podrán funcionar con tuberías de 3/8" y 5/8" siempre y cuando la longitud de la tubería no exceda de los 12m. La carga adicional será de 60 g/m a partir de 6 m (hasta un máximo de 360 g)



Facilidad de instalación y mantenimiento

Control del álabo

Techo SMART



Split Techo Smart Bomba de calor



Toma de aire exterior

Distancia frigorífica vertical 50m

Conjunto			FDE(N)100VHN/SA-W	FDE(N)125VHN/SA-W	FDE(N)140VHN/SA-W
Ud. Interior			FDE100VH	FDE125VH	FDE140VH
Ud. Exterior			FDC100VN/SA-W	FDC125VN/SA-W	FDC140VN/SA-W
Alimentación eléctrica			I - 220 V. / III - 380 V. 50Hz.	I - 220 V. / III - 380 V. 50Hz.	I - 220 V. / III - 380 V. 50Hz.
Intensidad arranque / Intensidad máxima (A)			5/24 (I - 220 V.) / 5/15 (III - 380 V.)	5/24 (I - 220 V.) / 5/15 (III - 380 V.)	5/24 (I - 220 V.) / 5/15 (III - 380 V.)
Capacidad	Frío (min-nom-máx.)	kW	4,0 - 10,0 - 11,2	5,0 - 12,5 - 14,0	5,0 - 13,6 - 14,5
		kcal/h	3.440 - 8.600 - 9.632	4.300 - 10.750 - 12.040	4.300 - 11.696 - 12.470
	Calor (min-nom-máx.)	kW	4,0 - 11,2 - 12,5	4,0 - 14,0 - 16,0	4,0 - 15,5 - 16,5
		kcal/h	3.440 - 9.632 - 10.750	3.440 - 12.040 - 13.760	3.440 - 13.330 - 14.190
Consumo nominal	Frío	kW	2,85	4,45	5,05
	Calor	kW	2,54	3,74	4,18
SEER (frío)			A++ (6,7)	6,0	5,8
SCOP (calor)*			A+ (4,4)	4,3	4,2
EER / COP			A(3,51) / A(4,41)	C(2,81) / A(3,74)	D(2,69) / A(3,71)
Nivel sonoro (velocidad baja)	Frío (ud.interior/ud. Exterior)	dB (A)	34 / 54	35 / 54	36 / 56
	Dimensiones (alto x ancho x fondo)	Ud. Interior	mm	250 x 1.620 x 690	250 x 1.620 x 690
Ud. Exterior		mm	845 x 970 x 370	845 x 970 x 370	845 x 970 x 370
Peso	Ud. Interior	kg	43	43	43
	Ud. Exterior	kg	77 / 78	77 / 78	77 / 78
Caudal de aire	Ud. Interior (frío, vel. ultra-alta) / Ud. exterior	m³/h	1.920 / 4.500	1.920 / 4.500	2.040 / 4.500
Tubería de refrigerante	Línea de líquido / gas	pulgadas	3/8" - 5/8"	3/8" - 5/8"	3/8" - 5/8"
Precarga de refrigerante	kg / Longitud de línea que cubre la carga (m)		3,3 / 30	3,3 / 30	3,3 / 30
Carga adicional de refrigerante	grs/m de línea frigorífica		54	54	54
Distancias frigoríficas	Total Vertical + Horizontal	m	50	50	50
	Vertical Ud. Ext. por encima / por debajo	m	50 (2) / 15	50 (2) / 15	50 (2) / 15
P.V.R. Monofásica / Trifásica			4.726 € / 4.760 €	5.116 € / 5.428 €	6.211 € / 6.607 €

*Datos según zona climática templada. (Directiva ErP 206/2012)

(1) Mando inalámbrico de serie cuando especifica en su pedido la referencia con N, ej: FDE100VHN-W.

Mando por cable de serie cuando especifica en su pedido la referencia sin N, ej: FDE100VHN-W.

Mando RC-EX3A consultar precio en página 186.

(2) Si la distancia vertical es de 30 metros o superior (unidad exterior por encima de la interior), es necesario modificar el SW5-2 en la placa electrónica de control de la unidad exterior (cambiarlo a ON).



Facilidad de instalación y mantenimiento Control del ábaco

Pared Mini



Split pared 1x1 Mini Bomba de calor



SRK-ZSX-W

SRK-ZSX-WF

Weekly Timer
(de serie)

RC-EX3A
(Opcional)⁽¹⁾

RC-E5
(Opcional)⁽¹⁾

SRC-ZSX-W

Conjunto			SRK50ZSX-W/WF	SRK60ZSX-W/WF
Ud. Interior			SRK50ZSX-W/WF	SRK60ZSX-W/WF
Ud. Exterior			SRC50ZSX-W2	SRC60ZSX-W1
Alimentación eléctrica / Intensidad máxima			I-220V.50Hz./15	I-220V.50Hz./15
Capacidad	Frío (min-nom-máx.)	kW	1,0 - 5,0 - 6,2	1,0 - 6,1 - 6,9
		kcal/h	860 - 4.300 - 5.332	860 - 5.246 - 5.934
Calor (min-nom-máx.)		kW	0,8 - 6,0 - 8,2	0,8 - 6,8 - 8,8
		kcal/h	688 - 5.160 - 7.052	688 - 5.848 - 7.568
Consumo (min-nom-máx.)	Frío	kW	0,19 - 1,24 - 1,9	0,19 - 1,71 - 2,5
	Calor		0,2 - 1,36 - 2,46	0,2 - 1,65 - 2,86
SEER (frío)			A++(8,3)	A++(7,8)
SCOP (calor)*			A+++ (5,9)	A+++ (5,8)
EER / COP			A(4,03) / A(4,41)	A(3,57) / A(4,12)
Nivel sonoro (veloc. ultra-baja)	Frío (ud.interior/ud. Exterior)	dB (A)	22 / 51	22 / 52
	Calor (ud.interior/ud. Exterior)		23 / 49	23 / 53
Dimensiones (alto x ancho x fondo)	Ud. Interior	mm	305 x 920 x 220	305 x 920 x 220
	Ud. Exterior		640 x 800 x 290	640 x 800 x 290
Peso	Ud. Interior / Ud. Exterior	kg	13 / 45	13 / 45
Caudal de aire	Ud. Interior (frío, velocidad alta) / Ud.Exterior	m³/h	858 / 2.340	978 / 2.490
Tubería de refrigerante	Línea de líquido	pulgadas	1/4"	1/4"
	Línea de gas		1/2"	1/2"
Nº de hilos de interconexión (sección en mm²)**			(3 X 1,5)+T	(3 X 1,5)+T
Precarga de refrigerante	kg / Longitud de línea que cubre la carga		1,3 / 15	1,3 / 15
Carga adicional de refrigerante	grs/m de línea frigorífica		20	20
Distancias frigoríficas	Total Vert.+Horiz.	m	30 / 20	30 / 20
	Máx.Vertical			
P.V.R. modelos con WI-FI opcional (solicitar referencia acabada en -W)			2.338 €	3.022 €
P.V.R. WI-FI WF-RAC (opcional)			135 €	135 €
P.V.R. modelos con WI-FI integrado de serie (solicitar referencia acabada en -WF)			2.473 €	3.157 €

* Datos según zona climática cálida (Directiva ErP 206/2012).

** T: Cable de tierra.

*** Modelos con WI-FI integrado de serie disponibles a partir de julio.

(1) Para conectar la unidad SRK a mando por cable, es necesario el adaptador SC-BIKN-E, consultar precio en página 186.

Mando RC-EX3A consultar precio en página 186.



Detector de presencia



3D Auto



Clase A+++



22dB



Filtros alergénico y antiolores



WIFI OPCIONAL



Movimiento Horiz. y Vert. de las lamas



Sleep



Icon with leaf and plug



Erp

Pared HyperInverter



Split pared HyperInverter Bomba de calor



Conjunto			SRK71VHNX-W	SRK100VHN/SX-W
Ud. Interior			SRK71ZR-W	SRK100ZR-W
Ud. Exterior			FDC71VNX-W	FDC100VN/SX-W
Alimentación eléctrica			I - 220 V. 50Hz.	I - 220 V. 50Hz. / III - 380 V. 50Hz.
Intensidad arranque / Intensidad máxima (A)			5 / 19,1	5/25 - 5/14
Capacidad	Frío (min-nom-máx.)	kW	3,2 - 7,1 - 8,0	3,5 - 10,0 - 11,2
		kcal/h	2.750 - 6.106 - 6.880	3.010 - 8.600 - 9.632
Capacidad	Calor (min-nom-máx.)	kW	3,6 - 8,0 - 9,0	2,7 - 11,2 - 12,5
		kcal/h	3.096 - 6.880 - 7.740	2.322 - 9.632 - 10.750
Consumo nominal	Frío	kW	1,93	2,74
	Calor		1,78	3,04
SEER (frío)			A++(6,8)	A++(6,5)
SCOP (calor)*			A+(4,6)	A+(4,0)
EER / COP			A(3,68) / A(4,49)	A(3,65) / A(3,69)
Nivel sonoro (velocidad baja)	Frío (ud.interior/ud. Exterior)	dB (A)	25 / 51	27 / 53
Dimensiones (alto x ancho x fondo)	Ud. Interior	mm	339 x 1.197 x 262	339 x 1.197 x 262
	Ud. Exterior		750 x 880 x 340	1.300 x 970 x 370
Peso	Ud. Interior / Ud. Exterior	kg	15,5 / 60	16,5 / 97
Caudal de aire	Ud. Interior (frío, vel. ultra-alta) / Ud. exterior	m³/h	1.230 / 3.600	1.470 / 6.000
Tubería de refrigerante	Línea de líquido / gas	pulgadas	3/8" - 5/8"	3/8" - 5/8"
Precarga de refrigerante	kg / Longitud de línea que cubre la carga (m)		2,75 ⁽¹⁾ / 30	4,0 ⁽¹⁾ / 30
Carga adicional de refrigerante	grs/m de línea frigorífica		54	Consultar
Distancias frigoríficas	Total Vertical + Horizontal (min/máx)	m	50	3 / 100
	Vertical Ud. Ext. por encima / por debajo		30 / 15	50 / 15
P.V.R.			3.581 €	5.035 € / 5.259 €
P.V.R.WI-FI WF-RAC (opcional)			135 €	135 €

* Datos según zona climática templada (Directiva ErP 206/2012)

(1) Para conectar la unidad SRK a mando por cable, es necesario el adaptador SC-BIKN-E, consultar precio en página 186.

Mando RC-EX3A consultar precio en página 186.



Pared SMART



Split Pared Smart Bomba de calor



SRK-ZR-W

Weekly Timer
(De serie)

RC-EX3A
(Opcional)⁽¹⁾

RC-E5
(Opcional)⁽¹⁾

FDC 71 VNP-W

FDC100VNP-W

FDC100VN/SA-W

Conjunto		SRK71VHNP-W	SRK100VHNP-W	SRK100VHN/SA-W
Ud. Interior		SRK71ZR-W	SRK100ZR-W	SRK100ZR-W
Ud. Exterior		FDC71VNP-W	FDC100VNP-W	FDC100VN/SA-W
Alimentación eléctrica		I - 220 V. 50Hz.	I - 220 V. 50Hz.	I - 220 V. / III - 380 V. 50Hz.
Intensidad arranque / Intensidad máxima (A)		5 / 15,8	5 / 19	5/24 (I) / 5/15 (III)
Capacidad	Frio (mín-nom-máx.)	kW 1,5 - 7,1 - 7,3	2,1 - 9,6 - 9,6	4,0 - 10,0 - 11,2
	Calor (mín-nom-máx.)	kcal/h 1.290 - 6.106 - 6.278	1.806 - 8.256 - 8.256	3.440 - 8.600 - 9.632
Consumo nominal	Frio	kW 2,36	3,10	3,19
	Calor	1,88	2,80	3,04
SEER (frio)		A++(6,8)	A++ (6,2)	A++(6,2)
SCOP (calor)*		A+(4,6)	A+ (4,2)	A+(4,4)
EER / COP		B(3,01) / A(3,78)	B(3,10) / B(3,57)	A(3,13) / A(3,68)
Nivel sonoro (velocidad ultra-baja)	Frio (ud.interior/ud.exterior)	dB (A) 25 / 54	27 / 56	27 / 54
Dimensiones (alto x ancho x fondo)	Ud. Interior	mm 339 x 1.197 x 262	339 x 1.197 x 262	339 x 1.197 x 262
	Ud. Exterior	640 x 800 x 290	750 x 880 x 340	845 x 970 x 370
Peso	Ud. Interior / Ud. Exterior	kg 15,5 / 45	16,5 / 57	16,5 / 77 (I) / 78 (III)
Caudal de aire	Ud. Interior (frio, vel. ultra-alta) / Ud. exterior	m³/h 1.230 / 2.520	1.470 / 3.780	1.470 / 4.500
Tubería de refrigerante	Línea de líquido / gas	pulgadas 1/4" - 1/2" ⁽²⁾	1/4" - 5/8" ⁽²⁾	3/8" - 5/8"
Precarga de refrigerante	kg / Longitud de línea que cubre la carga (m)	1,3 / 15	1,7 / 15	3,3 / 30
Carga adicional de refrigerante	grs/m de línea frigorífica	20	20	54
Distancias frigoríficas	Total Vertical + Horizontal	m 30	30	50
	Vertical Ud. Ext. por encima / por debajo	20 / 20	20 / 20	50 / 15
P.V.R. Monofásica / Trifásica		2.797 €	3.692 €	4.364 € / 4.420 €
P.V.R.WI-FI WF-RAC (opcional)		135 €	135 €	135 €

* Datos según zona climática templada. (Directiva ErP 206/2012)

(1) Para conectar la unidad SRK a mando por cable, es necesario el adaptador SC-BIKN-E, consultar precio en página 186. Mando RC-EX3A consultar precio en página 186.

(2) El modelo FDC 71VNP-W podrá funcionar con tuberías de 3/8" y 5/8" siempre y cuando la longitud de la tubería no exceda de los 10m. La carga adicional será de 60 g/m a partir de 5 m (hasta un máximo de 300 g). El modelo FDC100VNP-W podrá funcionar con tuberías de 3/8" y 5/8" siempre y cuando la longitud de la tubería no exceda de los 12m. La carga adicional será de 60 g/m a partir de 6 m (hasta un máximo de 360 g)



Suelo vertical HyperInverter



Split Suelo Vertical HyperInverter Bomba de calor



FDC71VNX-W



FDC100-140VN/SX-W



FDF-VH

Detector de fugas incluido

Conjunto			FDF71VHNX-W	FDF100VHN/SX-W	FDF125VHN/SX-W	FDF140VHN/SX-W
Ud. Interior			FDF71VH	FDF100VH	FDF125VH	FDF140VH
Ud. Exterior			FDC71VNX-W	FDC100VN/SX-W	FDC125VN/SX-W	FDC140VN/SX-W
Alimentación eléctrica			I - 220 V. 50 Hz.	I - 220 V. / III - 380 V. 50Hz.	I - 220 V. / III - 380 V. 50Hz.	I - 220 V. / III - 380 V. 50Hz.
Intensidad arranque / Intensidad máxima (A)			5 / 17	5 / 24 (I) - 5 / 15 (III)	5 / 26 (I) - 5 / 15 (III)	5 / 24 (I) - 5 / 15 (III)
Capacidad	Frío (min-nom-máx.)	kW	3,2 - 7,1 - 8,0	4,0 - 10,0 - 11,2	5,0 - 12,5 - 14,0	5,0 - 14,0 - 16,0
		kcal/h	2.750 - 6.106 - 6.880	3.440 - 8.600 - 9.632	4.300 - 10.750 - 12.040	4.300 - 12.040 - 13.760
Consumo nominal	Calor (min-nom-máx.)	kW	3,6 - 8,0 - 9,0	4,0 - 11,2 - 12,5/16	4,0 - 14,0 - 17,0/18	4,0 - 16,0 - 18,0/20
		kcal/h	3.096 - 6.880 - 7.740	3.440 - 9.632 - 10.750/13.750	3.440 - 12.040 - 14.620/15.480	3.440 - 3.760 - 5.480/17.200
Consumo nominal	Frío	kW	(Consultar)	(Consultar)	(Consultar)	(Consultar)
	Calor		(Consultar)	(Consultar)	(Consultar)	(Consultar)
SEER (frío)			(Consultar)	(Consultar)	(Consultar)	(Consultar)
SCOP (calor)*			(Consultar)	(Consultar)	(Consultar)	(Consultar)
EER / COP			(Consultar)	(Consultar)	(Consultar)	(Consultar)
Nivel sonoro (velocidad baja)	Frío (ud.interior/ud. Exterior)	dB (A)	33 / 51	44 / 48	44 / 48	44 / 49
Dimensiones (alto x ancho x fondo)	Ud. Interior	mm	1.850 x 600 x 329	1.850 x 600 x 329	1.850 x 600 x 329	1.850 x 600 x 329
	Ud. Exterior		750 x 880 x 340	1.300 x 970 x 370	1.300 x 970 x 370	1.300 x 970 x 370
Peso	Ud. Interior / Ud. Exterior	kg	49 / 60	52 / 105	52 / 105	52 / 105
Caudal de aire	Ud. Interior (frío, vel. ultra-alta) / Ud. exterior	m³/h	1.200 / 3.600	1.740 / 6.000	1.740 / 6.000	1.740 / 6.000
Tubería de refrigerante	Línea de líquido / gas	pulgadas	3/8" - 5/8"	3/8" - 5/8"	3/8" - 5/8"	3/8" - 5/8"
Precarga de refrigerante	kg / Longitud de línea que cubre la carga (m)		(Consultar)	(Consultar)	(Consultar)	(Consultar)
Carga adicional de refrigerante	grs/m de línea frigorífica		(Consultar)	(Consultar)	(Consultar)	(Consultar)
Distancias frigoríficas	Total Vertical + Horizontal	m	50	100	100	100
	Vertical Ud. Ext. por encima / por debajo		30 / 15	30 / 15	30 / 15	30 / 15
P.V.R. Monofásica / Trifásica			4.317 €	5.872 € / 6.067 €	6.721 € / 6.962 €	7.629 € / 7.921 €

* Datos según zona climática templada (Directiva ErP 206/2012)
Consultar disponibilidad



Óptima distribución del aire



Facilidad de instalación y mantenimiento



Suelo vertical SMART



Split Suelo Vertical Smart Bomba de calor



Detector de fugas incluido



FDC 71 VNP-W



FDC90,100VNP-W



FDF-VH

Conjunto			FDF71VHNP-W	FDF90VHNP-W	FDF100VHNP-W
Ud. Interior			FDF71VH	FDF100VH	FDF100VH
Ud. Exterior			FDC71VNP -W	FDC90VNP -W	FDC100VNP -W
Alimentación eléctrica			I - 220 V. 50Hz.	I - 220 V. 50Hz.	I - 220 V. 50Hz.
Intensidad arranque / Intensidad máxima (A)			5 / 14,5	5 / 18	5 / 21
Capacidad	Frío (min-nom-máx.)	kW	1,4 - 7,1 - 7,1	1,9 - 9,0 - 9,0	2,8 - 10,0 - 11,2
		kcal/h	1.204 - 6.106 - 6.106	1.634 - 7.740 - 7.740	2.408 - 8.600 - 9.632
	Calor (min-nom-máx.)	kW	1,0 - 7,1 - 7,1	1,5 - 9,0 - 9,0	2,5 - 11,2 - 12,5
		kcal/h	860 - 6.106 - 6.106	1.290 - 7.740 - 7.740	2.150 - 9.632 - 10.750
Consumo nominal	Frío	kW	(Consultar)	(Consultar)	(Consultar)
	Calor	kW	(Consultar)	(Consultar)	(Consultar)
SEER (frío)			(Consultar)	(Consultar)	(Consultar)
SCOP (calor)*			(Consultar)	(Consultar)	(Consultar)
EER / COP			(Consultar)	(Consultar)	(Consultar)
Nivel sonoro (velocidad baja)	Frío (ud.interior/ud. Exterior)	dB (A)	33 / 54	44 / 57	44 / 57
		mm	1.850 x 600 x 329	1.850 x 600 x 329	1.850 x 600 x 329
Dimensiones (alto x ancho x fondo)	Ud. Interior	mm	640 x 800 x 290	750 x 880 x 340	845 x 970 x 370
	Ud. Exterior	mm	640 x 800 x 290	750 x 880 x 340	845 x 970 x 370
Peso	Ud. Interior / Ud. Exterior	kg	49 / 45	52 / 57	52 / 70
Caudal de aire	Ud. Interior (frío, vel. ultra-alta) / Ud. exterior	m³/h	1.200 / 2.160	1.740 / 3.780	1.740 / 4.500
Tubería de refrigerante	Línea de líquido / gas	pulgadas	1/4" - 1/2" (1)	1/4" - 5/8" (1)	3/8" - 5/8"
Precarga de refrigerante	kg / Longitud de línea que cubre la carga (m)		(Consultar)	(Consultar)	(Consultar)
Carga adicional de refrigerante	grs/m de línea frigorífica		(Consultar)	(Consultar)	(Consultar)
Distancias frigoríficas	Total Vertical + Horizontal	m	23	23	30
	Vertical Ud. Ext. por encima / por debajo	m	20 / 20	20 / 20	20 / 20
P.V.R.			3.536 €	4.166 €	4.533 €

* Datos según zona climática templada (Directiva ErP 206/2012)

(1) El modelo FDC 71VNP-W podrá funcionar con tuberías de 3/8" y 5/8" siempre y cuando la longitud de la tubería no exceda de los 10m. La carga adicional será de 60 g/m a partir de 5 m (hasta un máximo de 300 g). Los modelos FDC 90 y 100VNP-W podrán funcionar con tuberías de 3/8" y 5/8" siempre y cuando la longitud de la tubería no exceda de los 12m. La carga adicional será de 60 g/m a partir de 6 m (hasta un máximo de 360 g)

Consultar disponibilidad



Óptima distribución del aire



Facilidad de instalación y mantenimiento



WIFI
OPCIONAL



Suelo vertical SMART



Split Suelo Vertical Smart Bomba de calor



Distancia frigorífica vertical 50m

Detector de fugas incluido



FDC-VN/SA-W

FDF-VH

Conjunto			FDF100VHN/S-W	FDF125VHN/S-W	FDF140VHN/S-W
Ud. Interior			FDF100VH	FDF125VH	FDF140VH
Ud. Exterior			FDC100VN/SA-W	FDC125VN/SA-W	FDC140VN/SA-W
Alimentación eléctrica			I - 220 V. / III - 380 V. 50Hz.	I - 220 V. / III - 380 V. 50Hz.	I - 220 V. / III - 380 V. 50Hz.
Intensidad arranque / Intensidad máxima (A)			5/24 (I - 220 V.) / 5/15 (III - 380 V.)	5/24 (I - 220 V.) / 5/15 (III - 380 V.)	5/24 (I - 220 V.) / 5/15 (III - 380 V.)
Capacidad	Frio (mín-nom-máx.)	kW	4,0 - 10,0 - 11,2	5,0 - 12,5 - 14,0	5,0 - 13,6 - 14,5
		kcal/h	3.440 - 8.600 - 9.632	4.300 - 10.750 - 12.040	4.300 - 11.696 - 12.470
Capacidad	Calor (mín-nom-máx.)	kW	4,0 - 11,2 - 12,5	4,0 - 14,0 - 16,0	4,0 - 15,5 - 16,5
		kcal/h	3.440 - 9.632 - 10.750	3.440 - 12.040 - 13.760	3.440 - 13.330 - 14.190
Consumo nominal	Frio	kW	(Consultar)	(Consultar)	(Consultar)
	Calor		(Consultar)	(Consultar)	(Consultar)
SEER (frio)			(Consultar)	(Consultar)	(Consultar)
SCOP (calor)*			(Consultar)	(Consultar)	(Consultar)
EER / COP			(Consultar)	(Consultar)	(Consultar)
Nivel sonoro (velocidad baja)	Frio (ud.interior/ud. Exterior)	dB (A)	44 / 54	44 / 55	44 / 57
Dimensiones (alto x ancho x fondo)	Ud. Interior	mm	1.850 x 600 x 329	1.850 x 600 x 329	1.850 x 600 x 329
	Ud. Exterior		845 x 970 x 370	845 x 970 x 370	845 x 970 x 370
Peso	Ud. Interior / Ud. Exterior	kg	52 / (80/82)	52 / (80/82)	52 / (80/82)
Caudal de aire	Ud. Interior (frio, vel. ultra-alta) / Ud. exterior	m³/h	1.740 / 4.500	1.740 / 4.500	1.740 / 4.500
Tubería de refrigerante	Línea de líquido / gas	pulgadas	3/8" - 5/8"	3/8" - 5/8"	3/8" - 5/8"
Precarga de refrigerante	kg / Longitud de línea que cubre la carga (m)		(Consultar)	(Consultar)	(Consultar)
Carga adicional de refrigerante	grs/m de línea frigorífica		(Consultar)	(Consultar)	(Consultar)
Distancias frigoríficas	Total Vertical + Horizontal	m	50	50	50
	Vertical Ud. Ext. por encima / por debajo		50 ⁽¹⁾ / 15	50 ⁽¹⁾ / 15	50 ⁽¹⁾ / 15
P.V.R. Monofásica / Trifásica			5.108 € / 5.277 €	5.827 € / 5.995 €	6.599 € / 6.794 €

* Datos según zona climática templada (Directiva ErP 206/2012)

(1) Si la distancia vertical es de 30 metros o superior (unidad exterior por encima de la interior), es necesario modificar el SW5-2 en la placa electrónica de control de la unidad exterior (cambiarlo a ON).

Consultar disponibilidad



Óptima distribución del aire

Facilidad de instalación y mantenimiento



WIFI

OPCIONAL



Suelo vertical HyperInverter



Split Suelo Vertical HyperInverter Bomba de calor



FDC 71 VNX



FDC100-140VN/SX



FDF-VD

Conjunto			FDF71VNX	FDF100VN/SX	FDF125VN/SX	FDF140VN/SX
Ud. Interior			FDF71VD	FDF100VF2	FDF125VD	FDF140VD
Ud. Exterior			FDC71VNX	FDC100VN/SX	FDC125VN/SX	FDC140VN/SX
Alimentación eléctrica			I - 220 V. 50 Hz.	I - 220 V. / III - 380 V. 50Hz.	I - 220 V. / III - 380 V. 50Hz.	I - 220 V. / III - 380 V. 50Hz.
Intensidad arranque / Intensidad máxima (A)			5 / 17	5 / 24 (I) - 5 / 15 (III)	5 / 26 (I) - 5 / 15 (III)	5 / 24 (I) - 5 / 15 (III)
Capacidad	Frío (min-nom-máx.)	kW	3,2 - 7,1 - 8,0	4,0 - 10,0 - 11,2	5,0 - 12,5 - 14,0	5,0 - 14,0 - 16,0
		kcal/h	2.750 - 6.106 - 6.880	3.440 - 8.600 - 9.632	4.300 - 10.750 - 12.040	4.300 - 12.040 - 13.760
	Calor (min-nom-máx.)	kW	3,6 - 8,0 - 9,0	4,0 - 11,2 - 12,5/16	4,0 - 14,0 - 17,0/18	4,0 - 16,0 - 18,0/20
		kcal/h	3.096 - 6.880 - 7.740	3.440 - 9.632 - 10.750/13.750	3.440 - 12.040 - 14.620/15.480	3.440 - 3.760 - 5.480/17.200
Consumo nominal	Frío	kW	2,21	2,83	3,89	4,65
	Calor	kW	2,21	3,04	3,88	4,69
SEER (frío)			B(4,8)	A(5,2)	4,97 / 5,11	4,8 / 4,94
SCOP (calor)*			A(3,9)	A(3,8)	3,53 / 3,6	3,57 / 3,6
EER / COP			A(3,21) / A(3,62)	A(3,53) / A(3,68)	A(3,21) / A(3,61)	B(3,01) / B(3,41)
Nivel sonoro (velocidad baja)	Frío (ud.interior/ud. Exterior)	dB (A)	33 / 51	44 / 48	44 / 48	44 / 49
Dimensiones (alto x ancho x fondo)	Ud. Interior	mm	1.850 x 600 x 320	1.850 x 600 x 320	1.850 x 600 x 320	1.850 x 600 x 320
	Ud. Exterior	mm	750 x 880 x 340	1.300 x 970 x 370	1.300 x 970 x 370	1.300 x 970 x 370
Peso	Ud. Interior / Ud. Exterior	kg	49 / 60	52 / 105	52 / 105	52 / 105
Caudal de aire	Ud. Interior (frío, vel. ultra-alta) / Ud. exterior	m³/h	1.200 / 3.600	1.740 / 6.000	1.740 / 6.000	1.740 / 6.000
Tubería de refrigerante	Línea de líquido / gas	pulgadas	3/8" - 5/8"	3/8" - 5/8"	3/8" - 5/8"	3/8" - 5/8"
Precarga de refrigerante	kg / Longitud de línea que cubre la carga (m)		2,95 ⁽¹⁾ / 30	4,5 ⁽¹⁾ / 30	4,5 ⁽¹⁾ / 30	4,5 ⁽¹⁾ / 30
Carga adicional de refrigerante	grs/m de línea frigorífica		60	60	60	60
Distancias frigoríficas	Total Vertical + Horizontal	m	50	100	100	100
	Vertical Ud. Ext. por encima / por debajo		30 / 15	30 / 15	30 / 15	30 / 15
P.V.R. Monofásica / Trifásica			4.073 €	5.540 € / 5.724 €	6.341 € / 6.568 €	7.197 € / 7.473 €

* Datos según zona climática templada (Directiva ErP 206/2012)

(1) Si la tubería es inferior a 3 m, la carga de fábrica se tiene que reducir 1 Kg (Carga -1 Kg).

* Solo disponible en R410A.

**Modelos hasta fin de existencias.



Óptima distribución del aire



Facilidad de instalación y mantenimiento

Suelo vertical SMART



Split Suelo Vertical Smart Bomba de calor



FDC 71 VNP



FDC 90 VNP



FDC 100 VNP



FDF-VD

Conjunto			FDF71VNP	FDF90VNP	FDF100VNP
Ud. Interior			FDF71VD1	FDF100VD2	FDF100VD2
Ud. Exterior			FDC71VNP	FDC90VNP	FDC100VNP
Alimentación eléctrica			I - 220 V. 50Hz.	I - 220 V. 50Hz.	I - 220 V. 50Hz.
Intensidad arranque / Intensidad máxima (A)			5 / 14,5	5 / 18	5 / 21
Capacidad	Frío (min-nom-máx.)	kW	1,4 - 7,1 - 7,1	1,9 - 9,0 - 9,0	2,8 - 10,0 - 11,2
		kcal/h	1.204 - 6.106 - 6.106	1.634 - 7.740 - 7.740	2.408 - 8.600 - 9.632
	Calor (min-nom-máx.)	kW	1,0 - 7,1 - 7,1	1,5 - 9,0 - 9,0	2,5 - 11,2 - 12,5
		kcal/h	860 - 6.106 - 6.106	1.290 - 7.740 - 7.740	2.150 - 9.632 - 10.750
Consumo nominal	Frío	kW	2,67	2,81	3,19
	Calor	kW	2,04	2,25	3,09
SEER (frío)			A(5,24)	A+(5,69)	A(5,41)
SCOP (calor)*			A(3,91)	A+(4,01)	A(3,94)
EER / COP			D(2,7) / B(3,41)	A(3,23) / A(4,0)	B(3,13) / A(3,62)
Nivel sonoro (velocidad baja)	Frío (ud.interior/ud. Exterior)	dB (A)	33 / 54	44 / 57	44 / 57
Dimensiones (alto x ancho x fondo)	Ud. Interior	mm	1.850 x 600 x 320	1.850 x 600 x 320	1.850 x 600 x 320
	Ud. Exterior	mm	640 x 800 x 290	750 x 880 x 340	845 x 970 x 370
Peso	Ud. Interior / Ud. Exterior	kg	49 / 45	52 / 57	52 / 70
Caudal de aire	Ud. Interior (frío, vel. ultra-alta) / Ud. exterior	m³/h	1.200 / 2.160	1.740 / 3.780	1.740 / 4.500
Tubería de refrigerante	Línea de líquido / gas	pulgadas	1/4" - 1/2" (1)	1/4" - 5/8" (1)	3/8" - 5/8"
Precarga de refrigerante	kg / Longitud de línea que cubre la carga (m)		1,6 / 8	2,1 / 8	2,55 / 15
Carga adicional de refrigerante	grs/m de línea frigorífica		20	25	60
Distancias frigoríficas	Total Vertical + Horizontal	m	23	23	30
	Vertical Ud. Ext. por encima / por debajo	m	20 / 20	20 / 20	20 / 20
P.V.R.			3.336 €	3.930 €	4.276 €

* Datos según zona climática templada (Directiva ErP 206/2012)

(1) Los modelos con unidades exteriores FDC71 y 90 VNP podrán funcionar con tuberías de 3/8" y 5/8" o de 3/8" y 1/2" siempre y cuando la longitud de la tubería no exceda de los 8 m. La carga adicional será d 60 g/m a partir de 3 m. (hasta un máximo de 300 grs.).

* Solo disponible en R410A.

**Modelos hasta fin de existencias.



Óptima distribución del aire

Facilidad de instalación y mantenimiento

Suelo vertical SMART



Split Suelo Vertical Smart Bomba de calor

Distancia
frigorífica
vertical
50m



FDC-VN/SA



FDF-VD

Conjunto			FDF100VDN/SA	FDF125VDN/SA	FDF140VDN/SA
Ud. Interior			FDF100VD2	FDF125VD	FDF140VD
Ud. Exterior			FDC100VN/SA	FDC125VN/SA	FDC140VN/SA
Alimentación eléctrica			I - 220 V. / III - 380 V. 50Hz.	I - 220 V. / III - 380 V. 50Hz.	I - 220 V. / III - 380 V. 50Hz.
Intensidad arranque / Intensidad máxima (A)			5/24 (I - 220 V.) / 5/15 (III - 380 V.)	5/24 (I - 220 V.) / 5/15 (III - 380 V.)	5/24 (I - 220 V.) / 5/15 (III - 380 V.)
Capacidad	Frio (mín-nom-máx.)	KW	4,0 - 10,0 - 11,2	5,0 - 12,5 - 14,0	5,0 - 13,6 - 14,5
		kcal/h	3.440 - 8.600 - 9.632	4.300 - 10.750 - 12.040	4.300 - 11.696 - 12.470
	Calor (mín-nom-máx.)	KW	4,0 - 11,2 - 12,5	4,0 - 14,0 - 16,0	4,0 - 15,5 - 16,5
		kcal/h	3.440 - 9.632 - 10.750	3.440 - 12.040 - 13.760	3.440 - 13.330 - 14.190
Consumo nominal	Frio	KW	3,12	4,65	5,02 / 5,42
	Calor		2,94	4,14	4,98
SEER (frio)			A+(5,7)	5,35	5,09 / 5,02
SCOP (calor)*			A+(4,0)	3,95	4,17
EER / COP			A(3,21) / A(3,81)	D(2,69) / A(3,38)	B(2,59/2,51) / A(3,11)
Nivel sonoro (velocidad baja)	Frio (ud.interior/ ud. Exterior)	dB (A)	44 / 54	44 / 55	44 / 57
Dimensiones (alto x ancho x fondo)	Ud. Interior	mm	1.850 x 600 x 320	1.850 x 600 x 320	1.850 x 600 x 320
	Ud. Exterior		845 x 970 x 370	845 x 970 x 370	845 x 970 x 370
Peso	Ud. Interior / Ud. Exterior	kg	52 / (80/82)	52 / (80/82)	52 / (80/82)
Caudal de aire	Ud. Interior (frio, vel. ultra-alta) / Ud. exterior	m³/h	1.740 / 4.500	1.740 / 4.500	1.740 / 4.500
Tubería de refrigerante	Línea de líquido / gas	pulgadas	3/8" - 5/8"	3/8" - 5/8"	3/8" - 5/8"
Precarga de refrigerante	kg / Longitud de línea que cubre la carga (m)		3,8 ⁽¹⁾ / 30	3,8 ⁽¹⁾ / 30	3,8 ⁽¹⁾ / 30
Carga adicional de refrigerante	grs/m de línea frigorífica		60	60	60
Distancias frigoríficas	Total Vertical + Horizontal	m	50	50	50
	Vertical Ud. Ext. por encima / por debajo		50 ⁽²⁾ / 15	50 ⁽²⁾ / 15	50 ⁽²⁾ / 15
P.V.R. Monofásica / Trifásica			4.819 € / 4.978 €	5.497 € / 5.656 €	6.225 € / 6.409 €

* Datos según zona climática templada (Directiva ErP 206/2012)

(1) Si la tubería es inferior a 3 m, la carga de fábrica se tiene que reducir 1 Kg (Carga -1 Kg)

(2) Si la distancia vertical es de 30 metros o superior (unidad exterior por encima de la interior), es necesario modificar el SW5-2 en la placa electrónica de control de la unidad exterior (cambiarlo a ON).

* Solo disponible en R410A.

**Modelos hasta fin de existencias.



Óptima distribución del aire



Facilidad de instalación y mantenimiento

Gama **Semi-Industrial** (MultiPAC) **R32**

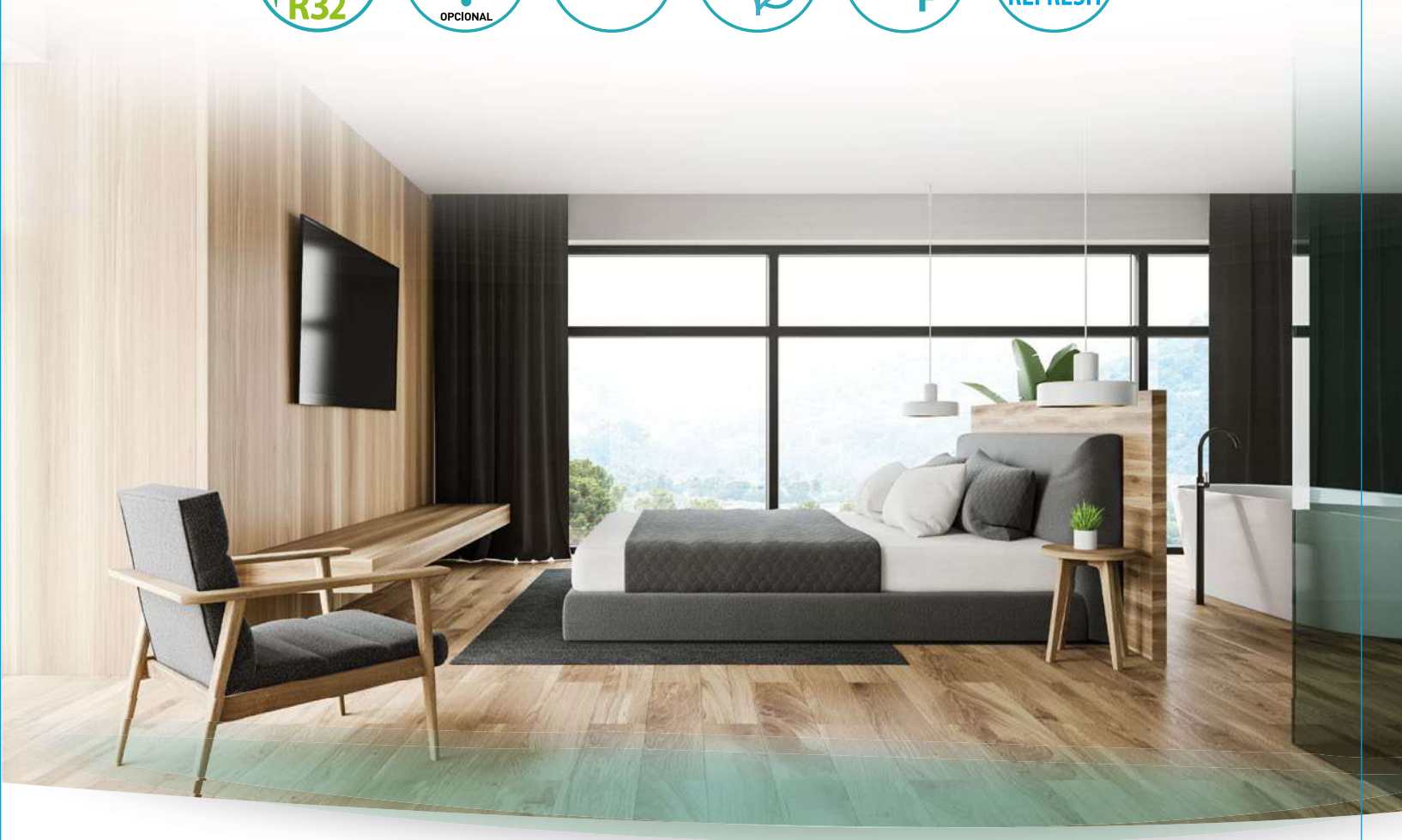

Gama Multi-PAC Inverter Bomba de calor

Permite conectar hasta cuatro unidades interiores individuales a una sola unidad exterior.

Esta serie permite tener una acertada combinación de unidades interiores que satisface las más diversas condiciones de instalación. Es posible dar servicio hasta cuatro unidades interiores individuales con una sola unidad exterior. Todas las unidades funcionan al mismo tiempo y serán controladas por un mismo mando por cable RC-E5.

*Opcional: mando inalámbrico excepto modelos SRK. Para conectar el mando por cable a los modelos Split pared SRK es obligatorio un adaptador SC-BIKN-E por cada unidad interior SRK.

Tabla de Combinaciones

Potencia	Tipo	Ud. Exterior	Tipo	Combinaciones	Kit Distribución de tuberías
7,1 kW		FDC71VNX-W 	Twin	40 + 40	DIS-WA1G
		FDC100VN/SX-W 	Twin	50 + 50	DIS-WA1G
10 kW		FDC100VN/SA-W 	Twin	50 + 50	DIS-WA1G
		FDC125VN/SX-W 	Twin	60 + 60	DIS-WA1G
12,5 kW		FDC125VN/SX-W 	Twin	50 + 71	DIS-WA1G
		FDC125VN/SA-W 	Twin	60 + 60	DIS-WA1G
		FDC125VN/SA-W 	Twin	50 + 71	DIS-WA1G
		FDC140VN/SX-W 	Twin	71 + 71	DIS-WA1G
14,0 kW		FDC140VN/SX-W 	Triple	50 + 50 + 50	DIS-TA1G / DIS-WA1G x 2 ⁽³⁾
		FDC140VN/SA-W 	Twin	71 + 71	DIS-WA1G
		FDC140VN/SA-W 	Triple	50 + 50 + 50	DIS-TA1G / DIS-WA1G x 2 ⁽³⁾
		FDC200VSA-W 	Twin	100 + 100	DIS-WB1
20,0 kW		FDC200VSA-W 	Twin	71 + 125 ⁽⁴⁾	DIS-WB1
		FDC200VSA-W 	Triple	71 + 71 + 71	DIS-TB1 / DIS-WB1 + DIS-WA1 ⁽³⁾
		FDC200VSA-W 	Doble Twin	50 + 50 + 50 + 50 ⁽⁵⁾	DIS-WA1 x 2 + DIS-WB1 x 1
		FDC250VSA-W	Twin	125 + 125	DIS-WB1
25,0 kW		FDC250VSA-W	Doble Twin	60 + 60 + 60 + 60 ⁽⁵⁾	DIS-WA1 x 2 + DIS-WB1 x 1
		FDC280VSA-W	Twin	140 + 140	DIS-WB1
28,0 kW		FDC280VSA-W	Doble Twin	71 + 71 + 71 + 71 ⁽⁵⁾	DIS-WA1x2 + DIS-WB1 x 1

Nota 1: Debe utilizar los kits de distribución de tuberías indicados en cada combinación.





Nota 2: (N) Monofásica I-220V. 50Hz., (S) Trifásica III-380V. 50Hz.

Nota 3: Dependiendo de la distancia entre el primer distribuidor y las máquinas, iría uno u otro distribuidor.

Nota 4: Los modelos FDTC, FDUM y SRK no son combinables con otros modelos y solo podrán combinarse unidades con la misma potencia.

Nota 5: Combinación no válida para modelos FDUM y SRK

Combinaciones con unidades interiores

Modelo/Capacidad	Unidades interiores compatibles	40	50	60	71	100	125	140
Split pared (SRK)			● (1)	● (1)	● (2)	●		
Split cassette 4 vías (FDT)		●	●	●	●	●	●	●
Split cassette 4 vías 600x600 mm. (FDC)		●	●	●				
Split techo (FDE)		●	●	●	●	●	●	●
Split conductos (FDUM)		●	●	●	●	●	●	●

Nota 1: Combinación solo posible con modelos Hyperinverter y SMART -W

Nota 2: Combinación solo posible con modelos SMART -W

Unidades Exteriores Multi-PAC SMART



FDC100, 125, 140VN/SA-W

FDC200VSA-W

FDC250, 280VSA-W

Unidad Interior			FDC100VN/SA-W	FDC125VN/SA-W	FDC140VN/SA-W	FDC200VSA-W	FDC250VSA-W	FDC280VSA-W	
Alimentación eléctrica			I-220V/50Hz/III-380V/50Hz.	I-220V/50Hz/III-380V/50Hz.	I-220V/50Hz/III-380V/50Hz.	III-380V/50Hz.	III-380V/50Hz.	III-380V/50Hz.	
Intensidad nominal	Frío	A	13,8/4,6 ⁽²⁾	21,5/7,1 ⁽³⁾	20,9/6,9 ⁽⁴⁾	11,0 ⁽⁵⁾	14,7 ⁽⁶⁾	11,9 ⁽⁷⁾	
	Calor		13,4/4,4 ⁽²⁾	18,9/6,3 ⁽³⁾	20,2/6,7 ⁽⁴⁾	15,5 ⁽⁵⁾	13,9/ ⁽⁶⁾	13,0 ⁽⁷⁾	
Capacidad	Frío (mín-nom-máx.)	KW	4,0 - 10 - 11,2	5,0 - 12,5 - 14,0	5,0 - 13,6 - 14,5	7,1 - 20,0 - 22,4	7,1 - 25,0 - 28,0	7,5 - 27,0 - 31,5	
	Calor (mín-nom-máx.)	kcal/h	3.440 - 8.600 - 9.632	4.300 - 10.750 - 12.040	4.300 - 11.696 - 12.470	6.106 - 17.200 - 19.264	6.106 - 21.500 - 24.080	6.450 - 23.220 - 27.090	
	Frío (mín-nom-máx.)	KW	4,0 - 11,2 - 12,5	4,0 - 14,0 - 16,0	4,0 - 15,5 - 16,5	6,6 - 22,4 - 25,0	5,2 - 28,0 - 31,5	6,3 - 30,0 - 33,5	
	Calor (mín-nom-máx.)	kcal/h	3.440 - 9.632 - 10.750	3.440 - 12.040 - 13.760	3.440 - 13.330 - 14.190	5.676 - 19.264 - 21.500	4.472 - 24.080 - 27.090	5.418 - 25.800 - 28.810	
Consumo nominal	Frío / Calor	KW	3,15 / 3,05 ⁽²⁾	4,90 / 4,30 ⁽³⁾	4,75 / 4,60 ⁽⁴⁾	6,92 / 6,37 ⁽⁵⁾	9,43 / 8,75 ⁽⁶⁾	7,77 / 8,60 ⁽⁷⁾	
Nivel sonoro	Frío	db (A)	54	54	56	58	58	61	
Dimensiones (alto x ancho x fondo)		mm	845 x 970 x 370	845 x 970 x 370	845 x 970 x 370	1505 x 970 x 370	1505 x 970 x 370	1505 x 970 x 370	
Peso		kg	77 / 78	77 / 78	77 / 82	144	145	155	
Caudal de Aire		Frío / Calor	m ³ /h	4.500 / 4.380	4.500 / 4.380	4.500 / 4.380	8.880 / 8.040	8.880 / 9.180	8.160 / 8.400
Tubería de refrigerante		Línea de Líquido / gas	Pulgadas	3/8" - 5/8"	3/8" - 5/8"	3/8" - 5/8"	3/8" - 1" ⁽⁷⁾	1/2" - 1" ⁽⁷⁾	1/2" - 1" ⁽⁸⁾
Precarga de refrigerante		kg / Longitud de línea que cubre la carga (m)	3,3 / 30	3,3 / 30	3,3 / 30	4,3 / 30	5,1 / 30	5,6 / 30	
Carga adicional de refrigerante		grs/m de línea frigorífica principal/ secundaria	54 / 54	54 / 54	54 / 54	Consultar	Consultar	Consultar	
Distancias frigoríficas (Ver esquema de longitud de tuberías)		Total Vertical + Horizontal		50	50	50	70	70	60
		Vertical Ud. Ext. por encima ⁽⁹⁾ / por debajo		50 ⁽⁹⁾ / 15	50 ⁽⁹⁾ / 15	50 ⁽⁹⁾ / 15	30 ⁽⁹⁾ / 15	30 ⁽⁹⁾ / 15	30 ⁽⁹⁾ / 15
P.V.R. Monofásica / Trifásica			2.947 € / 3.137 €	3.485 € / 3.687 €	4.036 € / 4.170 €	6.372 €	7.154 €	8.762 €	

Nota 1: Si la distancia vertical es igual o mayor de 30 m., cambiar el SW5-2 a ON.

Nota 2: El consumo y la intensidad variará ligeramente en función de la combinación y los modelos de las unidades interiores seleccionadas. Datos tomados con combinaciones FDT50+50

Nota 3: El consumo y la intensidad variará ligeramente en función de la combinación y los modelos de las unidades interiores seleccionadas. Datos tomados con combinaciones FDT60+60

Nota 4: El consumo y la intensidad variará ligeramente en función de la combinación y los modelos de las unidades interiores seleccionadas. Datos tomados con combinaciones FDT50+50+50

Nota 5: El consumo y la intensidad variará ligeramente en función de la combinación y los modelos de las unidades interiores seleccionadas. Datos tomados con combinaciones FDT50+50+50+50

Nota 6: El consumo y la intensidad variará ligeramente en función de la combinación y los modelos de las unidades interiores seleccionadas. Datos tomados con combinaciones FDT60+60+60+60

Nota 7: El consumo y la intensidad variará ligeramente en función de la combinación y los modelos de las unidades interiores seleccionadas. Datos tomados con combinaciones FDT71+71+71+71

Nota 8: Las secciones pueden variar según la longitud de línea. Consultar.

Nota 9: Si la temperatura exterior es igual o inferior a 43°C, la distancia vertical máxima es de 50 m (exterior por encima).

Unidades Exteriores Multi-PAC HyperInverter



FC71VNX-W



FC100, 125, 140VN/SX-W

Unidad Interior			FDC 71 VNX-W	FDC100VN/SX-W	FDC125VN/SX-W	FDC140VN/SX-W	
Alimentación eléctrica			I - 220 V. 50 Hz.	I-220V.50Hz./III-380V.50Hz.	I-220V.50Hz./III-380V.50Hz.	I-220V.50Hz./III-380V.50Hz.	
Intensidad nominal	Frío	A	7,2 ⁽¹⁾	10,2 / 3,9 ⁽¹⁾	13,1 / 4,8 ⁽¹⁾	15,1 / 5,5 ⁽¹⁾	
	Calor		8,1 ⁽¹⁾	11,6 / 4,4 ⁽¹⁾	13,3 / 5,0 ⁽¹⁾	16,0 / 5,9 ⁽¹⁾	
Capacidad	Frío (mín-nom-máx.)	kW	3,2 - 7,1 - 8,0	3,5 - 10,0 - 11,2	3,5 - 12,5 - 14,0	3,5 - 14,0 - 16,0	
	Calor (mín-nom-máx.)	kcal/h	2.750 - 6.100 - 6.900	3.010 - 8.600 - 9.632	3.010 - 10.750 - 12.040	3.010 - 12.040 - 13.760	
	Frío (mín-nom-máx.)	kW	3,6 - 8,0 - 9,0	2,7 - 11,2 - 12,5/16,0	2,7 - 14,0 - 17,0 / 18,0	2,7 - 16,0 - 18,0 / 20,0	
	Calor (mín-nom-máx.)	kcal/h	3.100 - 6.900 - 7.800	2.322 - 9.632 - 10.750 / 13.760	2.322 - 12.040 - 14.620 / 15.480	2.322 - 13.760 - 15.840 / 17.200	
Consumo nominal	Frío / Calor	kW	1,61 / 1,83 ⁽¹⁾	2,30 / 2,64 ⁽¹⁾	2,98 / 3,03 ⁽¹⁾	3,44 / 3,64 ⁽¹⁾	
Nivel sonoro	Frío	db (A)	51	53	53	54	
Dimensiones (alto x ancho x fondo)			mm	750 x 880 x 340	1.300 x 970 x 370	1.300 x 970 x 370	1.300 x 970 x 370
Peso			kg	60	97 / 99	97 / 99	97 / 99
Caudal de Aire			m³/h	3.600 / 3.000	6.000 / 6.000	6.000 / 6.000	6.000 / 6.000
Tubería de refrigerante			Línea de Líquido / gas Pulgadas	3/8" - 5/8"	3/8" - 5/8"	3/8" - 5/8"	3/8" - 5/8"
Precarga de refrigerante			kg / Longitud de línea que cubre la carga (m)	2,75 / 30	4,0 / 30	4,0 / 30	4,0 / 30
Carga adicional de refrigerante			grs/m de línea frigorífica principal/ secundaria	54 / 54	54 / 54	54 / 54	54 / 54
Distancias frigoríficas (Ver esquema de longitud de tuberías)			Total Vertical + Horizontal	50	3 / 100	3 / 100	3 / 100
			Vertical Ud. Ext. por encima ⁽¹⁾ /por debajo	30 / 15	50 / 15	50 / 15	50 / 15
P.V.R. Monofásica / Trifásica			2.513 €	3.602 € / 3.779 €	4.237 € / 4.452 €	4.880 € / 5.125 €	

Nota 1: Valores con una combinación 2x1 con Unidad Interior tipo Cassette FDT. Estos valores variarán en función de las unidades interiores conectadas.

Distribuidores para Multi-PAC	P.V.R.
DIS-WA1G	141 €
DIS-TA1G	147 €
DIS-WB1	159 €
DIS-TB1	189 €

Unidades Interiores Multi-PAC Inverter



Split Techo

Unidad Interior		FDE 40 VH	FDE 50 VH	FDE 60 VH	FDE 71 VH	FDE100VH	FDE125VH	FDE140VH	
Alimentación eléctrica		I - 220 V. 50 Hz.	I - 220 V. 50 Hz.	I - 220 V. 50 Hz.	I - 220 V. 50 Hz.	I - 220V. 50Hz	I - 220V. 50Hz	I - 220V. 50Hz	
Capacidad nominal	Frio	kW	4,0	5,0	5,6	7,1	10,0	12,5	13,6
		kcal/h	3.440	4.300	4.800	6.100	8.600	10.750	11.696
	Calor	kW	4,5	5,4	6,7	8,0	11,2	14,0	15,5
		kcal/h	3.870	4.650	5.800	6.900	9.632	12.040	13.300
Nivel sonoro (velocidad baja)		db (A)	31	31	32	32	34	35	36
Dimensiones (alto x ancho x fondo)		mm	210 x 1.070 x 690	210 x 1.070 x 690	210 x 1.320 x 690	210 x 1.320 x 690	250 x 1.620 x 690	250 x 1.620 x 690	250 x 1.620 x 690
Peso		kg	28	28	33	33	43	43	43
Caudal de Aire (velocidad ultra-alta)		m³/h	780	780	1.200	1.200	1.920	1.920	2.040
Tubería de refrigerante	Línea de Líquido	Pulgadas	3/8" *	3/8" *	3/8" *	3/8"	3/8"	3/8"	3/8"
	Línea de Gas		1/2"	1/2"	1/2"	5/8"	5/8"	5/8"	5/8"
P.V.R.			1.046 €	1.148 €	1.253 €	1.370 €	1.675 €	1.791 €	1.992 €

(*) Consultar siempre la tubería de líquido de la unidad interior con el fabricante. En el caso de que la tubería de líquido de la unidad interior fuera de 1/4" sería necesario hacer una reducción de 3/8" a 1/4" justo antes de la llave de servicio de la unidad interior.



Split Conductos

Unidad Interior		FDUM40VH	FDUM50VH	FDUM60VH	FDUM71VH	FDUM100VH	FDUM125VH	FDUM140VH	
Alimentación eléctrica		I - 220 V. 50 Hz.	I - 220 V. 50 Hz.	I - 220 V. 50 Hz.	I - 220 V. 50 Hz.	I - 220V. 50Hz	I - 220V. 50Hz	I - 220V. 50Hz	
Capacidad nominal	Frio	kW	4,0	5,0	5,6	7,1	10,0	12,5	13,6
		kcal/h	3.440	4.300	4.800	6.100	8.600	10.750	11.696
	Calor	kW	4,5	5,4	6,7	8,0	11,2	14,0	15,5
		kcal/h	3.870	4.650	5.800	6.900	9.632	12.040	13.300
Nivel sonoro (velocidad baja)		db (A)	26	26	25	25	30	29	30
Dimensiones (alto x ancho x fondo)		mm	280 x 830 x 635 ⁽¹⁾	280 x 830 x 635 ⁽¹⁾	280 x 1.030 x 635 ⁽¹⁾	280 x 1.030 x 635 ⁽¹⁾	280x1.445x740 ⁽¹⁾	280x1.445x740 ⁽¹⁾	280x1.445x740 ⁽¹⁾
Peso		kg	29	29	34	34	54	54	54
Caudal de Aire (velocidad ultra-alta)		m³/h	780	780	1.200	1.440	2.160	2.340	2.880
Presión Estática Unidad Exterior	Estándar	Pa (mm.ca)	35 (3,5)	35 (3,5)	35 (3,5)	35 (3,5)	60 (6)	60 (6)	60 (6)
	Máxima		100 (10)	100 (10)	100 (10)	100 (10)	100 (10)	100 (10)	100 (10)
Tubería de refrigerante	Línea de Líquido	Pulgadas	3/8" *	3/8" *	3/8" *	3/8"	3/8"	3/8"	3/8"
	Línea de Gas		1/2"	1/2"	1/2"	5/8"	5/8"	5/8"	5/8"
P.V.R.			935 €	988 €	1.046 €	1.107 €	1.590 €	1.694 €	1.796 €

(*) Consultar siempre la tubería de líquido de la unidad interior con el fabricante. En el caso de que la tubería de líquido de la unidad interior fuera de 1/4" sería necesario hacer una reducción de 3/8" a 1/4" justo antes de la llave de servicio de la unidad interior.

(1) Las medidas de la unidad interior no incluyen la caja de control.



Split Pared

Unidad Interior		SRK50ZSX-W	SRK60ZSX-W	SRK71ZR-W	SRK100ZR-W	
Alimentación eléctrica		I - 220 V. 50 Hz.	I - 220 V. 50 Hz.	I - 220 V. 50 Hz.	I - 220V. 50Hz	
Capacidad nominal	Frio	kW	5,0	6,0	7,1	10,0
		kcal/h	4.300	5.160	6.100	8.600
	Calor	kW	5,8	6,8	8	11,2
		kcal/h	4.988	5.848	6.900	9.632
Nivel sonoro (Frio-velocidad ultra-baja)		db (A)	22	22	25 ⁽¹⁾	27 ⁽¹⁾
Dimensiones (alto x ancho x fondo)		mm	305 x 920 x 220	305 x 920 x 220	339 x 1.197 x 262	339 x 1.197 x 262
Peso		kg	13,0	13,0	15,5	16,5
Caudal de Aire (velocidad alta)		m³/h	858	978	1.230	1.470
Tubería de refrigerante	Línea de Líquido	Pulgadas	3/8" *	3/8" *	3/8"	3/8"
	Línea de Gas		1/2"	1/2"	5/8"	5/8"
P.V.R.			940 €	1.220 €	1.406 €	1.791 €

Nota: Los modelos SRK split pared no son combinables con otros modelos, y sólo podrán combinarse unidades con la misma potencia.

(*) Consultar siempre la tubería de líquido de la unidad interior con el fabricante. En el caso de que la tubería de líquido de la unidad interior fuera de 1/4" sería necesario hacer una reducción de 3/8" a 1/4" justo antes de la llave de servicio de la unidad interior.

(1) Velocidad baja.



Split Cassette 4 Vías

Unidad Interior			FDT 40 VH	FDT 50 VH	FDT 60 VH	FDT 71 VH	FDT100VH	FDT125VH	FDT140VH	
Alimentación eléctrica			I - 220 V. 50 Hz.	I - 220 V. 50 Hz.	I - 220 V. 50 Hz.	I - 220 V. 50 Hz.	I - 220 V. 50 Hz.	I - 220 V. 50 Hz.	I - 220 V. 50 Hz.	
Capacidad nominal	Frío	kW	4,0	5,0	5,6	7,1	10,0	12,5	13,6	
		kcal/h	3.440	4.300	4.816	6.100	8.600	10.750	11.696	
	Calor	kW	4,5	5,4	6,7	8,0	11,2	14,0	15,5	
		kcal/h	3.870	4.650	5.762	6.900	9.632	12.040	13.300	
Nivel sonoro (velocidad baja)			db (A)	26	26	27	26	30	31	32
Dimensiones (alto x ancho x fondo)	Unidad	mm	236 x 840 x 840	236 x 840 x 840	236 x 840 x 840	236 x 840 x 840	298 x 840 x 840	298 x 840 x 840	298 x 840 x 840	
	Panel		35 x 950 x 950	35 x 950 x 950	35 x 950 x 950	35 x 950 x 950	35 x 950 x 950	35 x 950 x 950	35 x 950 x 950	
Peso	Unidad	kg	19	19	21	21	25	25	25	
	Panel		5	5	5	5	5	5	5	
Caudal de Aire (velocidad ultra-alta) Frío			m³/h	1.140	1.320	1.560	1.680	2.220	2.280	2.280
Tubería de refrigerante	Línea de Líquido	Pulgadas	3/8" *	3/8" *	3/8" *	3/8" *	3/8"	3/8"	3/8"	
	Línea de Gas		1/2"	1/2"	1/2"	5/8"	5/8"	5/8"	5/8"	
P.V.R. Panel blanco T-PSA-5BW-E			1.278 €	1.370 €	1.480 €	1.590 €	1.865 €	1.987 €	2.171 €	
P.V.R. Panel blanco doble ábabe T-PSAE-5BW-E (opcional) ²			276 €	276 €	276 €	276 €	276 €	276 €	276 €	
P.V.R. Panel negro T-PSA-5BB-E (opcional) ³			1.406 €	1.507 €	1.628 €	1.749 €	2.052 €	2.186 €	2.388 €	
P.V.R. Panel negro doble ábabe T-PSAE-5BB-E (opcional) ⁴			304 €	304 €	304 €	304 €	304 €	304 €	304 €	
P.V.R. Sensor de presencia LB-T-5BW-E (opcional)			90 €	90 €	90 €	90 €	90 €	90 €	90 €	

(*) Consultar siempre la tubería de líquido de la unidad interior con el fabricante. En el caso de que la tubería de líquido de la unidad interior fuera de 1/4" sería necesario hacer una reducción de 3/8" a 1/4" justo antes de la llave de servicio de la unidad interior.

Nota 2: Las funciones del panel de doble ábabe solo funcionarán con los mandos RC-EX3 y RCN-T-5AW-E2. Consultar precio en página 186. Suplemento Panel blanco doble ábabe T-PSAE-5BW-E.

Nota 3: La referencia del control inalámbrico para el panel negro es RCN-T5BB-E2. Consultar precio en página 186.

Nota 4: Las funciones del panel negro de doble ábabe solo funcionan con los mandos RC-EX3 y RCN-T5BB-E2 (inalámbrico). Consultar precio en página 186. Suplemento Panel negro doble ábabe T-PSAE-5BB-E.



Split Cassette 4 Vías 60 x 60cm.

Unidad Interior			FDT 40 VH	FDT 50 VH	FDT 60 VH
Alimentación eléctrica			I - 220 V. 50 Hz.	I - 220 V. 50 Hz.	I - 220 V. 50 Hz.
Capacidad nominal	Frío	kW	4,0	5,0	5,6
		kcal/h	3.440	4.300	4.800
	Calor	kW	4,5	5,4	6,7
		kcal/h	3.870	4.650	5.800
Nivel sonoro (velocidad baja)			db (A)	27	31
Dimensiones (alto x ancho x fondo)	Unidad	mm	248 x 570 x 570	248 x 570 x 570	248 x 570 x 570
	Panel		10 x 620 x 620	10 x 620 x 620	10 x 620 x 620
Peso	Unidad	kg	14	14	14
	Panel		2,5	2,5	2,5
Caudal de Aire (velocidad ultra-alta) Frío			m³/h	780	840
Tubería de refrigerante	Línea de Líquido	Pulgadas	3/8" *	3/8" *	3/8" *
	Línea de Gas		1/2"	1/2"	1/2"
P.V.R.			1.174 €	1.285 €	1.803 €
P.V.R. Panel doble ábabe (opcional)			235 €	235 €	235 €
P.V.R. Sensor de presencia (opcional)			90 €	90 €	90 €

*Consultar siempre la tubería de líquido de la unidad interior con el fabricante. En el caso de que la tubería de líquido de la unidad interior fuera de 1/4" sería necesario hacer una reducción de 3/8" a 1/4" justo antes de la llave de servicio de la unidad interior.

**Las funciones del panel de doble ábabe solo funcionan con los mandos RC-EX3 y RCN-T5AW-E2 (inalámbrico). Consultar precio en página 186. Suplemento Panel blanco doble ábabe TC-PSAE-5AW-E.





Sistema **Micro KXZ-W R32** Caudal Variable de Refrigerante

Una amplia gama que se adapta a las necesidades de su hogar buscando el máximo confort y ahorro energético.



Alto Coeficiente Energético



Reducido tamaño



Mayor ahorro energético

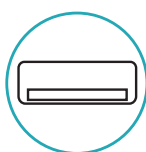

Conexión de hasta 10 unidades interiores



Control temperatura de refrigerante variable



Refrigerante ecológico R32

Serie MicroKXZ-W

PEQUEÑA, EFICIENTE, ECOLÓGICA
Llega la nueva generación



Con un potencial de Calentamiento Atmosférico un **68% menor** que la serie anterior, gracias al **refrigerante ecológico R32**, que además requiere un **20% menos de carga**, la nueva Gama de Equipos Micro KXZ-W es ideal para la climatización de hoteles, oficinas, comercios, restauración e incluso viviendas, por su reducido tamaño.



Blygold
CORROSION PROTECTION
(Opcional)



Alto Coeficiente Energético



Reducido tamaño



Mayor ahorro energético



Conexión de hasta 10 unidades interiores



Control temperatura de refrigerante variable



FDC121-155KXZEN/S1-W

Modelo		FDC121KXZEN1-W	FDC140KXZEN1-W	FDC155KXZEN1-W	FDC121KXZES1-W	FDC140KXZES1-W	FDC155KXZES1-W
Alimentación eléctrica		I - 220 V. 50Hz.	I - 220 V. 50Hz.	I - 220 V. 50Hz.	III - 380 V. 50Hz.	III - 380 V. 50Hz.	III - 380 V. 50Hz.
Capacidad	Frío	12,1	14,0	15,5	12,1	14,0	15,5
	Calor						
Consumo nominal	Frío	2,97	4,00	5,20	2,97	4,00	5,20
	Calor						
SEER / SCOP		9,67 / 4,68	8,82 / 4,62	8,17 / 4,58	9,67 / 4,68	8,82 / 4,62	8,17 / 4,58
EER / COP		4,08 / 4,20	3,50 / 3,98	2,98 / 3,82	4,08 / 4,20	3,50 / 3,98	2,98 / 3,82
Nivel sonoro (velocidad baja) ³	dB (A)	53	54	54	53	54	54
Dimensiones (alto x ancho x fondo)	mm	845x970x370	845x970x370	845x970x370	845x970x370	845x970x370	845x970x370
Peso	kg	85	85	85	87	87	87
Caudal de aire estándar	m ³ /h	4.500	4.500	4.500	4.500	4.500	4.500
Tipo y cantidad de refrigerante	kg	R32 / 4,2	R32 / 4,2	R32 / 4,2	R32 / 4,2	R32 / 4,2	R32 / 4,2
Tubería de refrigerante	Línea de líquido / gas	pulgadas	3/8" - 5/8"	3/8" - 5/8"	3/8" - 5/8"	3/8" - 5/8"	3/8" - 5/8"
Unidades interiores conectadas		1 - 8	1 - 10	1 - 10	1 - 8	1 - 10	1 - 10
Rango de capacidad conectable		kw / %	97 - 18,1 / 80 - 150	11,2 - 21,0 / 80 - 150	12,4 - 23,3 / 80 - 150	97 - 18,1 / 80 - 150	11,2 - 21,0 / 80 - 150
P.V.R		5.952 €	7.199 €	8.285 €	5.952 €	7.199 €	8.285 €

Notas: (1) Los modelos FDC121KXZEN1 y FDC121KXZES1 no permiten conectar más de 8 unidades interiores.
(2) Los datos están tomados en las siguientes condiciones (ISO-T1). Refrigeración: temperatura interior de 27° CDB, 19° CWB y temperatura exterior de 35° CDB. Calefacción: temperatura interior de 20° CDB y temperatura exterior de 7° CDB, 6° CWB. Longitud de tubería 7,5 m.
(3) Nivel de presión sonora en una habitación anecoica. Durante la operación estos valores pueden variar.

VRF R32 (Micro KXZ-W)



Unidades interiores Micro KXZ-W



FDK Split Pared

Modelo		FDK15KXZE1-W	FDK22KXZE1-W	FDK28KXZE1-W	FDK36KXZE1-W	FDK45KXZE1-W	FDK56KXZE1-W	FDK71KXZE1-W	FDK90KXZE1-W
Alimentación eléctrica		I - 220 V. 50Hz.	I - 220 V. 50Hz.	I - 220 V. 50Hz.	I - 220 V. 50Hz.	I - 220 V. 50Hz.	I - 220 V. 50Hz.	I - 220 V. 50Hz.	I - 220 V. 50Hz.
Capacidad	Frío	1,5	2,2	2,8	3,6	4,5	5,6	7,1	9,0
	Calor	1,7	2,5	3,2	4,0	5,0	6,3	8,0	10,0
Consumo eléctrico total frío/calor		W	20 / 20	20 / 20	30 / 30	30 / 30	30 / 30	40 / 40	50 / 50
Nivel sonoro (velocidad baja) ¹	Estándar/ Opcional	dB (A)	28	27	27	28	33	33	35
Dimensiones (alto x ancho x fondo)		mm	290x870x230	290x870x230	290x870x230	290x870x230	290x870x230	339x1.197x262	339x1.197x262
Peso		kg	11,5	11	11	11,5	11,5	17	17
Caudal de aire frío/calor		m³/h	216 / 216	300 / 300	300 / 300	420 / 420	480 / 480	840 / 840	960 / 960
Tubería de refrigerante	Línea de líquido / gas	pulgadas	1/4" - 3/8"	1/4" - 3/8"	1/4" - 3/8"	1/4" - 1/2"	1/4" - 1/2"	3/8" - 5/8"	3/8" - 5/8"
Filtro aire / Accesorios / Opcionales		Red de polipropileno x2 (lavable) / Manguera de drenaje / Filtro							
P.V.R.		1.012 €	1.030 €	1.068 €	1.117 €	1.167 €	1.310 €	1.372 €	1.392 €

Notas: Datos tomados según condiciones ISO-T1

(1) Nivel de presión sonora en una habitación anecoica. Durante la operación estos valores pueden variar.



FDT Split Cassette 4 vías

Modelo		FDT28KXZE1-W	FDT36KXZE1-W	FDT45KXZE1-W	FDT56KXZE1-W	FDT71KXZE1-W	FDT90KXZE1-W	FDT112KXZE1-W	FDT140KXZE1-W	FDT160KXZE1-W
Alimentación eléctrica		I - 220 V. 50Hz.	I - 220 V. 50Hz.	I - 220 V. 50Hz.	I - 220 V. 50Hz.	I - 220 V. 50Hz.	I - 220 V. 50Hz.	I - 220 V. 50Hz.	I - 220 V. 50Hz.	I - 220 V. 50Hz.
Capacidad	Frío	2,8	3,6	4,5	5,6	7,1	9,0	11,2	14,0	16,0
	Calor	3,2	4,0	5,0	6,3	8,0	10,0	12,5	16,0	18,0
Consumo eléctrico total frío/calor		W	40 / 40	40 / 40	70 / 70	80 / 80	130 / 130	140 / 140	140 / 140	140 / 140
Nivel sonoro (velocidad baja) ¹		dB (A)	28	28	28	28	31	31	32	32
Dimensiones (alto x ancho x fondo)	Unidad / Panel	mm	236x840x840 / 35x950x950	236x840x840 / 35x950x950	236x840x840 / 35x950x950	236x840x840 / 35x950x950	236x840x840 / 35x950x950	298x840x840 / 35x950x950	298x840x840 / 35x950x950	298x840x840 / 35x950x950
Peso		kg	20/5	20/5	20/5	21,5/5	21,5/5	25/5	25/5	25/5
Caudal de aire		m³/h	1.200	1.200	1.200	1.560	1.680	2.220	2.280	2.280
Tubería de refrigerante	Línea de líquido / gas	pulgadas	1/4" - 3/8"	1/4" - 1/2"	1/4" - 1/2"	1/4" - 1/2"	3/8" - 5/8"	3/8" - 5/8"	3/8" - 5/8"	3/8" - 5/8"
Filtro aire / Accesorios		Filtro de larga vida x1 (lavable) / Kit de montaje, Manguera de drenaje								
P.V.R. Panel blanco T-PSA-5BW-E		1.713 €	1.775 €	1.930 €	2.005 €	2.079 €	2.402 €	2.880 €	3.022 €	3.172 €
P.V.R. Panel blanco doble álabe T-PSAE-5BW-E (opcional) ²		276 €	276 €	276 €	276 €	276 €	276 €	276 €	276 €	276 €
P.V.R. Panel negro T-PSA-5BB-E (opcional) ³		1.884 €	1.952 €	2.123 €	2.206 €	2.287 €	2.643 €	3.168 €	3.324 €	3.489 €
P.V.R. Panel negro doble álabe T-PSAE-5BB-E (opcional) ⁴		304 €	304 €	304 €	304 €	304 €	304 €	304 €	304 €	304 €
P.V.R. Sensor de presencia LB-T-5BW-E (opcional)		90 €	90 €	90 €	90 €	90 €	90 €	90 €	90 €	90 €

Notas: Datos tomados según condiciones ISO-T1

(1) Nivel de presión sonora en una habitación anecoica. Durante la operación estos valores pueden variar.

(2) Las funciones del panel de doble álabe solo funcionan con los mandos RC-EX3 y RCN-T5BW-E2 (inalámbrico). Consultar precio en página 186. Suplemento Panel blanco doble álabe T-PSAE-5BW-E.

(3) La referencia del control inalámbrico para el panel negro es RCN-T5BB-E2. Consultar precio en página 186.

(4) Las funciones del panel negro de doble álabe solo funcionan con los mandos RC-EX3 y RCN-T5BB-E2 (inalámbrico). Consultar precio en página 186. Suplemento Panel negro doble álabe T-PSAE-5BB-E.



Unidades interiores Micro KXZ-W



Bomba de drenaje de serie

Toma de aire exterior de serie



FDTC Split Cassette 4 vías 60x60 cm.

Modelo			FDTC15KXZE1-W	FDTC22KXZE1-W	FDTC28KXZE1-W	FDTC36KXZE1-W	FDTC45KXZE1-W	FDTC56KXZE1-W
Alimentación eléctrica			I - 220 V. 50Hz.	I - 220 V. 50Hz.	I - 220 V. 50Hz.	I - 220 V. 50Hz.	I - 220 V. 50Hz.	I - 220 V. 50Hz.
Capacidad	Frío	kW	1,5	2,2	2,8	3,6	4,5	5,6
	Calor		1,7	2,5	3,2	4,0	5,0	6,3
Consumo eléctrico total frío/calor			30/30	30/30	30/30	40/40	50/50	60/60
Nivel sonoro (velocidad baja) ¹			25	25	25	26	28	31
Dimensiones (alto x ancho x fondo)	Unidad / Panel	mm	248x570x570 / 10x620x620	248x570x570 / 10x620x620	248x570x570 / 10x620x620	248x570x570 / 10x620x620	248x570x570 / 10x620x620	248x570x570 / 10x620x620
Peso	Unidad / Panel	kg	12,5 / 2,5	13 / 2,5	13 / 2,5	14 / 2,5	14 / 2,5	14 / 2,5
Caudal de aire			480	540	540	600	720	840
Tubería de refrigerante	Línea de líquido / gas	pulgadas	1/4" - 3/8"	1/4" - 3/8"	1/4" - 3/8"	1/4" - 1/2"	1/4" - 1/2"	1/4" - 1/2"
Filtro aire / Accesorios			Filtro de larga vida (lavable) / Kit de montaje, Manguera de drenaje / Separador (TC-OAS-E), Embocadura (TC-OAD-E)					
P.V.R.			1.732 €	1.868 €	1.930 €	1.980 €	2.123 €	2.191 €
P.V.R. con Panel doble álabes TC-PSAE-5AW-E (opcional) ¹			235 €	235 €	235 €	235 €	235 €	235 €
P.V.R. con Sensor de presencia LB-T-5W-E (opcional)			90 €	90 €	90 €	90 €	90 €	90 €
P.V.R. Separador TC-OAS-E			209 €	209 €	209 €	209 €	209 €	209 €
P.V.R. Embocadura TC-OAD-E			107 €	107 €	107 €	107 €	107 €	107 €

Notas: Datos tomados según condiciones ISO-T1

(1) Las funciones del panel de doble álabes solo funcionan con los mandos RC-EX3 y RCN-T5BW-E2 (inalámbrico). Consultar precio en página 186. Suplemento Panel blanco doble álabes TC-PSAE-5AW-E.

FDUT Conductos Baja Silueta Baja Presión



Bomba de drenaje de serie

Menor nivel sonoro

20 cm.
Modelos FDUT15-56



Modelo			FDUT15KXE6F-W	FDUT22KXE6F-W	FDUT28KXE6F-W	FDUT36KXE6F-W	FDUT45KXE6F-W	FDUT56KXE6F-W	FDUT71KXE6F-W	
Alimentación eléctrica			I - 220 V. 50 Hz.	I - 220 V. 50 Hz.	I - 220 V. 50 Hz.	I - 220 V. 50 Hz.	I - 220V, 50Hz	I - 220V, 50Hz	I - 220V, 50Hz	
Capacidad	Frío	kW	1,5	2,2	2,8	3,6	4,5	5,6	7,1	
	Calor	kW	1,7	2,5	3,2	4,0	5,0	6,3	8,0	
Consumo eléctrico total	Frío/Calor	W	57 / 57	63 / 65	63 / 65	67 / 70	75 / 72	76 / 73	80 / 70	
Nivel sonoro (velocidad baja)			22	22	22	26	28	30	28	
Dimensiones (alto x ancho x fondo) ⁽¹⁾			200 x 750 x 500	200 x 750 x 500	200 x 750 x 500	200 x 750 x 500	200 x 950 x 500	200 x 950 x 500	220 x 1.150 x 565	
Peso			22	21	21	22	25	25	31	
Caudal de Aire			360	450	450	510	690	750	960	
Presión estática estándar/máxima			Pa (mm.ca) 10 (1,0) / 35(3,5) embocadura de fábrica				10 (1,0) / 50 (5,0) embocadura de fábrica			
Tubería de refrigerante	Línea de líquido / gas	Pulgadas	1/4" - 3/8"	1/4" - 3/8"	1/4" - 3/8"	1/4" - 1/2"	1/4" - 1/2"	1/4" - 1/2"	3/8" - 5/8"	
Filtro aire / Accesorios / Opcionales ⁽²⁾			Red de polipropileno x 2 (lavable) / Manguera de drenaje / Filtro (*) Control inalámbrico, táctil y por cable							
P.V.R.			1.235 €	1.372 €	1.403 €	1.632 €	1.723 €	1.779 €	1.924 €	

Notas: Datos tomados según condiciones ISO-T1

(1) Las medidas indicadas no incluyen la caja de control.

(2) Filtros incluidos.

FDUM Conductos Baja / Media Presión



Bomba de drenaje de serie

Mantenimiento más fácil



Modelo			FDUM22KXE6F-W	FDUM28KXE6F-W	FDUM36KXE6F-W	FDUM45KXE6F-W	FDUM56KXE6F-W
Alimentación eléctrica			I - 220 V. 50Hz.				
Capacidad	Frío	kW	2,2	2,8	3,6	4,5	5,6
	Calor	kW	2,5	3,2	4,0	5,0	6,3
Consumo eléctrico total			Frío/Calor W 80 / 80 80 / 80 80 / 80 80 / 80 80 / 80				
Nivel sonoro (velocidad baja)			db (A) 23 23 25 25 25				
Dimensiones (alto x ancho x fondo) ⁽¹⁾			mm 280 x 750 x 635 280 x 750 x 635 280 x 750 x 635 280 x 750 x 635 280 x 750 x 635				
Peso			kg 29 29 29 29 29				
Caudal de Aire			m³/h 780 780 780 780 780				
Presión estática estandar/máxima			Pa (mm.ca) 100 (10) 100 (10) 100 (10) 100 (10) 100 (10)				
Tubería de refrigerante			Línea de líquido / gas Pulgadas 1/4" - 3/8" 1/4" - 3/8" 1/4" - 1/2" 1/4" - 1/2" 1/4" - 1/2"				
Filtro aire / Accesorios / Opcionales (*)			Incluido / Manguera de drenaje (*) Control inalámbrico, táctil y por cable				
P.V.R.			1.372 € 1.409 € 1.651 € 1.713 € 1.775 €				

Notas: Datos tomados según condiciones ISO-T1

(1) Las medidas indicadas no incluyen la caja de control.

(2) Filtros incluidos.



Bomba de drenaje de serie

Mantenimiento más fácil



FDUM Conductos Baja / Media Presión

Modelo			FDUM71KXE6F-W	FDUM90KXE6F-W	FDUM112KXE6F-W	FDUM140KXE6F-W	FDUM160KXE6F-W
Alimentación eléctrica			I - 220 V. 50Hz.				
Capacidad	Frío	kW	7,1	9,0	11,2	14,0	16,0
	Calor	kW	8,0	10,0	12,5	16,0	18,0
Consumo eléctrico total			Frío/Calor W 160 / 160 160 / 160 250 / 250 260 / 260 380 / 380				
Nivel sonoro (velocidad baja)			db (A) 22 22 28 28 29				
Dimensiones (alto x ancho x fondo) ⁽¹⁾			mm 280 x 950 x 635 280 x 950 x 635 280 x 1.368 x 740 280 x 1.368 x 740 280 x 1.368 x 740				
Peso			kg 34 34 54 54 54				
Caudal de aire frío			m³/h 1.440 1.440 2.160 2.340 2.880				
Presión estática estandar/máxima			Pa (mm.ca) 100 (10) 100 (10) 100 (10) 100 (10) 100 (10)				
Tubería de refrigerante			Línea de líquido / gas Pulgadas 3/8" - 5/8" 3/8" - 5/8" 3/8" - 5/8" 3/8" - 5/8" 3/8" - 5/8"				
Filtro aire / Accesorios / Opcionales (*)			Incluido / Manguera de drenaje (*) Control inalámbrico, táctil y por cable				
P.V.R.			1.856 € 1.992 € 2.054 € 2.191 € 2.315 €				

Notas: Datos tomados según condiciones ISO-T1

(1) Las medidas indicadas no incluyen la caja de control.

(2) Filtros incluidos.



Bomba de drenaje de serie

28 cm
Para FDU45~160KXE6



FDU Split Conductos Alta Presión

Modelo			FDU45KXE6F-W	FDU56KXE6F-W	FDU71KXE6F-W	FDU90KXE6F-W	FDU112KXE6F-W	FDU140KXE6F-W	FDU160KXE6F-W
Alimentación eléctrica			I - 220 V. 50Hz.						
Capacidad	Frío	kW	4,5	5,6	7,1	9,0	11,2	14,0	16,0
	Calor	kW	5,0	6,3	8,0	10,0	12,5	16,0	18,0
Consumo eléctrico total			Frío/Calor W 100 / 100 100 / 100 240 / 240 240 / 240 310 / 310 350 / 350 420 / 420						
Nivel sonoro (velocidad baja)			db (A) 25 25 23 23 28 28 29						
Dimensiones (alto x ancho x fondo) ⁽¹⁾			mm 280 x 750 x 635 280 x 750 x 635 280 x 950 x 635 280 x 950 x 635 280 x 1.370 x 740 280 x 1.370 x 740 280 x 1.370 x 740						
Peso			kg 29 29 34 34 54 54 54						
Caudal de aire frío			m³/h 780 780 1.440 1.440 2.160 2.340 2.880						
Presión estática estandar/máxima			Pa (mm.ca) 200 (20) 200 (20) 200 (20) 200 (20) 200 (20) 200 (20) 200 (20)						
Tubería de refrigerante			Línea de líquido / gas Pulgadas 1/4" - 1/2" 1/4" - 1/2" 3/8" - 5/8" 3/8" - 5/8" 3/8" - 5/8" 3/8" - 5/8" 3/8" - 5/8"						
Filtro aire / Accesorios / Opcionales (*)			Opcional FDU 71,90,112,140 KXE6 filtros con acceso frontal y lateral o con retorno conducido (*) Control inalámbrico, táctil y por cable						
P.V.R.			1.732 € 1.850 € 1.949 € 2.104 € 2.166 € 2.297 € 2.607 €						
Filtros opcionales			107 € 107 € 119 € 119 € 142 € 142 € 142 €						

Notas: Datos tomados según condiciones ISO-T1

(1) Las medidas indicadas no incluyen la caja de control.

(2) Filtros opcionales.





Sistema **KXZ**

Climatización eficiente, fiable y con un alto rendimiento para grandes edificios.

Caudal variable de refrigerante





A Renovación de una instalación R22 por una **R410A** o **R32** para equipos **semi-industriales** y **domésticos** de Mitsubishi Heavy Industries



Sustituya la antigua unidad exterior con refrigerante R22 por una unidad exterior FDC R410A o R32 que permita la conexión con la tubería R22 existente.

Conserve las tuberías R22 existentes (compruebe que el grosor es suficiente). Si la unidad exterior funciona, arranque la ud. exterior en modo frío durante más de 30 minutos. Recoja gas en la ud. exterior. Recupere el gas y sustituya las unidades exterior e interior. En caso de que la unidad exterior no funcione, asegúrese de limpiar correctamente el circuito frigorífico eliminando materiales residuales como el aceite.



Reemplace la antigua unidad interior R22 con una nueva R410A o R32: ahora tiene mayor gama de modelos: conductos de media y alta presión, cassettes, techo, suelo vertical, pared...

B Renovación de una instalación R22 por una R410A para **equipos KX (VRF)** de Mitsubishi Heavy Industries



Sustituya la antigua unidad exterior R22 por una unidad exterior FDCR R410A, disponible en 8 y 10 HP con la misma potencia de salida que los modelos antiguos pero con una significativa reducción de tamaño lo que facilita la instalación.

Caja de válvulas

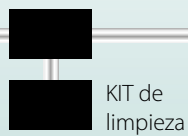

Conserve las tuberías R22 existentes (compruebe que el grosor es suficiente). Si la unidad exterior funciona, arranque la ud. exterior en modo frío durante más de 30 minutos. Recoja gas en la ud. exterior. Recupere el gas y sustituya las unidades exterior e interior. En caso de que la unidad exterior no funcione, es necesario limpiar el circuito frigorífico con el kit de limpieza (FDCR-KIT-E) y el kit de válvulas. Siga las instrucciones del fabricante.



Es posible conservar las unidades interiores antiguas (sujeto a la comprobación de que son aptas para funcionar con refrigerante R410A). Las nuevas unidades interiores R410A le darán un mejor rendimiento energético que las R22.

Tecnología Refresh

Modelo			FDCR 224 KXE6	FDCR 280 KXE6
Fuente de alimentación			III - 380-415 V. 50 Hz	III - 380-415 V. 50 Hz
Capacidad	Frío	kW	22,4	28,0
	Calor		25,0	31,5
Consumo eléctrico total	Frío	kW	5,60	8,09
	Calor		6,03	8,21
Intensidad nominal	Frío	A	9,25-8,47	13,22-12,10
	Calor		9,85-9,02	13,41-12,28
Dimensiones (Alt. x anch. x fondo)	mm		1.675 x 1.080 x 480	1.675 x 1.080 x 480
Peso	Kg		224	224
Carga de refrigerante	Kg		11,5	11,5
Presión sonora	dB (A)		58/58	59/60
Tubería de refrigerante	Líquido		3/8" ~ 5/8"	3/8" ~ 5/8"
	Gas		3/4" ~ 1"	7/8" ~ 1 1/8"
Rango capacidad			50 ~ 130	50 ~ 130
Uds. Interiores conectada			13	16
P.V.R.			14.263 €	15.505 €
P.V.R. Kit limpieza FDCR-KIT-E (opcional)			9.794 €	9.794 €
P.V.R. Kit de válvulas FDCR-V-KIT-E (opcional)			1.477 €	1.477 €

Datos tomados según condiciones ISO-T1

* Nivel presión sonora en una habitación anecoica. Durante la operación estos valores pueden variar.

Nota: todos los equipos de las gamas Doméstica (RAC) y Semi-industrial (PAC) incluyen la Solución REFRESH de serie.

PoluAI XT

Protección anticorrosión de baterías (opcional)

Blygold[®]
CORROSION PROTECTION



- **Protección** contra la **corrosión**
- **Seguridad** y **eficiencia** de funcionamiento del equipo
- **Triplifica** la vida útil del equipo
- **Ahorro** de hasta un **30%** de **costes energéticos**

KXZ Bomba de Calor

Micro KXZ

FDC121~155 KXZEN/S1

Blygold
CORROSION PROTECTION
(Opcional)



Modelo			FDC121KXZEN1	FDC140KXZEN1	FDC155KXZEN1	FDC121KXZES1	FDC140KXZES1	FDC155KXZES1
Alimentación eléctrica			I - 220 V. 50Hz.	I - 220 V. 50Hz.	I - 220 V. 50Hz.	III -380 V. 50Hz.	III -380 V. 50Hz.	III -380 V. 50Hz.
Capacidad	Frío	kW	12,1	14,0	15,5	12,1	14,0	15,5
	Calor	kW	12,1	14,0	15,5	12,1	14,0	15,5
Consumo nominal	Frío	kW	3,16	3,96	5,20	3,16	3,96	5,20
	Calor	kW	3,09	3,66	4,28	3,09	3,66	4,28
SEER / SCOP			8,15 / 4,63	7,73 / 4,59	7,21 / 4,55	8,15 / 4,63	7,73 / 4,59	7,21 / 4,55
EER / COP ⁽²⁾			3,82 / 3,91	3,54 / 3,83	2,98 / 3,62	3,82 / 3,91	3,54 / 3,83	2,98 / 3,62
Nivel sonoro (velocidad baja) ⁽⁴⁾		dB (A)	53	53	54	53	53	54
Dimensiones (alto x ancho x fondo)		mm	845 x 970 x 370	845 x 970 x 370	845 x 970 x 370	845 x 970 x 370	845 x 970 x 370	845 x 970 x 370
Peso		kg	85	85	85	87	87	87
Caudal de aire estándar		m³/h	4.500	4.500	4.500	4.500	4.500	4.500
Tipo y cantidad de refrigerante		kg	R410A / 5	R410A / 5	R410A / 5	R410A / 5	R410A / 5	R410A / 5
Tubería de refrigerante		Línea de líquido/gas pulgadas	3/8" - 5/8"	3/8" - 5/8"	3/8" - 5/8"	3/8" - 5/8"	3/8" - 5/8"	3/8" - 5/8"
Unidades interiores conectadas			1 - 8	1 - 10	1 - 10	1 - 8	1 - 10	1 - 10
Rango de capacidad conectable		kW/%	9,0 - 16,8 / 80 - 150	11,2 - 21,0 / 80 - 150	12,4 - 23,2 / 80 - 150	9,0 - 16,8 / 80 - 150	11,2 - 21,0 / 80 - 150	12,4 - 23,2 / 80 - 150
P.V.R.			5.779 €	6.989 €	8.044 €	5.779 €	6.989 €	8.044 €

(1) Cuando se conecten 9 ó 10 unidades la simultaneidad queda de la siguiente manera:

FDC140KXZ : 110% como máximo

FDC155KXZ : 100% como máximo

(2) Los modelos FDC121KXZEN1 Y FDC121KXZES1 no permiten conectar más de 8 unidades interiores.

(3) Los datos están tomados en las siguientes condiciones (ISO-T1). Refrigeración: temperatura interior de 27° CDB, 19° CWB y temperatura exterior de 35° CDB. Calefacción: temperatura interior de 20° CDB y temperatura exterior de 7° CDB, 6° CWB. Longitud de tubería 7,5 m.

(4) Nivel de presión sonora medido en una habitación anecoica. Durante la operación estos valores pueden variar debido a las condiciones ambientales.

Micro KXZ

FDC 224 ~ 335 KXZME1

Blygold
CORROSION PROTECTION
(Opcional)

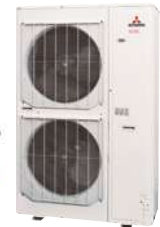

Modelo			FDC224KXZME1	FDC280KXZME1	FDC335KXZME1
Alimentación eléctrica			III-380/415V. 50 Hz	III-380/415V. 50 Hz	III-380/415V 50 Hz
Capacidad	Frío	kW	22,4	28,0	33,5
	Calor	kW	22,4	28,0	33,5
Consumo nominal	Frío	kW	5,59	7,90	10,26
	Calor	kW	4,97	6,53	8,44
SEER / SCOP			6,56 / 4,55	6,03 / 4,54	5,77 / 4,5
EER / COP ⁽²⁾			4,0 / 4,5	3,54 / 4,28	3,26 / 3,96
Nivel sonoro (velocidad baja) ⁽³⁾		dB (A)	58	60	60
Dimensiones (alto x ancho x fondo)		mm	1.675 x 1.080 x 480	1.675 x 1.080 x 480	1.675 x 1.080 x 480
Peso		kg	221	221	224
Caudal de aire estándar		m³/h	12.000	12.000	12.000
Presión estática		Pa	Máx. 35	Máx. 35	Máx. 35
Tipo y cantidad de refrigerante		kg	R410A/11,5	R410A/11,5	R410A/11,5
Tubería de refrigerante		Línea de líquido / gas pulgadas	3/8" - 3/4"	3/8" - 7/8"	1/2" - 1"
Unidades interiores conectadas			1 - 22	1 - 24	1 - 24
Rango de capacidad conectable ⁽¹⁾		kW/%	11,2 - 33,6 / 50 - 150	14,0 - 42,0 / 50 - 150	16,7 - 50,2 / 50 - 150
P.V.R.			11.260 €	12.078 €	16.467 €

(1) Cuando conecte las unidades interiores tipo FDK, FDFL, FDFU y FDFW la capacidad no debe superar al 130%.

(2) Los datos están tomados en las siguientes condiciones (ISO-T1). Refrigeración: temperatura interior de 27° CDB, 19° CWB y temperatura exterior de 35° CDB. Calefacción: temperatura interior de 20° CDB y temperatura exterior de 7° CDB, 6° CWB. Longitud de tubería 7,5 m.

(3) Nivel de presión sonora medido en una habitación anecoica. Durante la operación estos valores pueden variar debido a las condiciones ambientales.

KXZPE1 LITE

FDC 224 ~ 280 KXZPE1

Blygold
CORROSION PROTECTION
(Opcional)



Modelo			FDC224KXZPE1	FDC280KXZPE1
Alimentación eléctrica			III - 380/415 V. 50Hz.	III - 380/415 V. 50Hz.
Capacidad	Frío	kW	22,4	28
	Calor	kW	22,4	28
Consumo nominal	Frío	kW	5,6	7,87
	Calor	kW	4,8	6,47
SEER / SCOP			6,65 / 4,34	6,68 / 4,5
EER / COP ⁽²⁾			4,0 / 4,7	3,6 / 4,3
Nivel sonoro (velocidad baja) ⁽³⁾		dB (A)	59	60
Dimensiones (alto x ancho x fondo)		mm	1.505 x 970 x 370	1.505 x 970 x 370
Peso		kg	165	165
Caudal de aire estándar		m³/h	7.800	8.700
Presión estática		Pa	35	35
Tipo y cantidad de refrigerante (kg)			R410A / 8,9	R410A / 8,9
Tubería de refrigerante	Línea de líquido / gas	pulgadas	3/8" - (3/4" o 7/8") ⁽¹⁾	3/8" - (7/8" o 1 1/8") ⁽¹⁾
Unidades interiores conectadas			1 - 8	1 - 8
Rango de capacidad conectable		kW/%	11,2 - 26,8 / 50 - 120	14,0 - 33,6 / 50 - 120
P.V.R.			8.776 €	9.596 €

(1) Tubería de gas. Consultar con el departamento técnico de LUMELCO.

(2) Los datos están tomados en las siguientes condiciones (ISO-T1). Refrigeración: temperatura interior de 27° CDB, 19° CWB y temperatura exterior de 35° CDB. Calefacción: temperatura interior de 20° CDB y temperatura exterior de 7° CDB, 6° CWB. Longitud de tubería 7,5 m.

(3) Nivel de presión sonora medido en una habitación anecoica. Durante la operación estos valores pueden variar debido a las condiciones ambientales.

KX6 Bomba de Calor

FDC 615 ~ 680 KX6

Blygold
CORROSION PROTECTION
(Opcional)



Modelo			FDC615KXE6	FDC680KXE6
Alimentación eléctrica			III - 380/415 V. 50Hz.	III - 380/415 V. 50Hz.
Capacidad	Frío	kW	61,5	68
	Calor	kW	69	73
Consumo nominal	Frío	kW	20,37	24,98
	Calor	kW	18,48	19,08
SEER / SCOP			5,33 / 3,65	5,36 / 3,71
EER / COP ⁽²⁾			3,02 / 3,73	2,72 / 3,83
Nivel sonoro (velocidad baja) ⁽³⁾		dB (A)	64,5	65
Dimensiones (alto x ancho x fondo)		mm	2.048 x 1.350 x 720	2.048 x 1.350 x 720
Peso		kg	355	355
Caudal de aire estándar		m³/h	16.200	16.200
Presión estática		Pa	50	50
Tipo y cantidad de refrigerante (kg)			R410A / 11,5	R410A / 11,5
Tubería de refrigerante	Línea de líquido / gas	pulgadas	1/2" - 1 1/8"	1/2" - 1 1/8"
Unidades interiores conectadas			2 - 44	2 - 49
Rango de capacidad conectable ⁽¹⁾		kW/%	30,8 - 98,4 / 50 - 160	34,0 - 108,8 / 50 - 160
P.V.R.			28.955 €	32.375 €

(1) Cuando conecte las unidades interiores tipo FDK, FDFL, FDFU y FDFW la capacidad no debe superar al 130%.

(2) Los datos están tomados en las siguientes condiciones (ISO-T1). Refrigeración: temperatura interior de 27° CDB, 19° CWB y temperatura exterior de 35° CDB. Calefacción: temperatura interior de 20° CDB y temperatura exterior de 7° CDB, 6° CWB. Longitud de tubería 7,5 m.

(3) Nivel de presión sonora medido en una habitación anecoica. Durante la operación estos valores pueden variar debido a las condiciones ambientales.

KXZ2: para Bomba de calor (KXZ2) y con Recuperación de calor (KXZR2)



Mayor capacidad de conexión

Las unidades de 28 a 45kW permiten una capacidad de conectar unidades interiores del **200%**

Modelo	Capacidad conectable		Nº Uds. Interiores a conectar	
	KXZE1	KXZE2	KXZE1	KXZE2
280	50-130%	50- 200%	1-24	1- 37
335	50-130%	50- 200%	1-29	1- 44
400	50-130%	50- 200%	1-34	1- 53
450	50-130%	50- 200%	1-39	1- 60
475	50-130%	50- 160%	1-41	1- 50
500	50-130%	50- 160%	1-43	1- 53
560	50-130%	50- 160%	1-48	1- 59
615	50-130%	50- 160%	2-53	2- 65
670	50-130%	50- 160%	2-58	2- 71
735	50-130%	50- 160%	2-63	2- 78
800	50-130%	50- 160%	2-69	2- 80
850	50-130%	50- 160%	2-73	2- 80

Modelo	Capacidad conectable		Nº Uds. Interiores a conectar	
	KXZE1	KXZE2	KXZE1	KXZE2
900	50-130%	50- 200%	2-78	2- 80
950	50-130%	50- 200%	2-80	2- 80
1000	50-130%	50- 200%	2-80	2- 80
1060	50-130%	50- 200%	2-80	2- 80
1120	50-130%	50- 160%	2-80	2- 80
1200	50-130%	50- 160%	3-80	3- 80
1250	50-130%	50- 160%	3-80	3- 80
1300	50-130%	50- 160%	3-80	3- 80
1350	50-130%	50- 160%	3-80	3- 80
1425	50-130%	50- 160%	3-80	3- 80
1450	50-130%	50- 160%	3-80	3- 80
1500	50-130%	50- 160%	3-80	3- 80

Modelo	Capacidad conectable		Nº Uds. Interiores a conectar	
	KXZE1	KXZE2	KXZE1	KXZE2
1560	50-130%	50- 160%	3-80	3- 80
1620	50-130%	50- 160%	3-80	3- 80
1680	50-130%	50- 160%	3-80	3- 80



Longitud de Tuberías Flexible

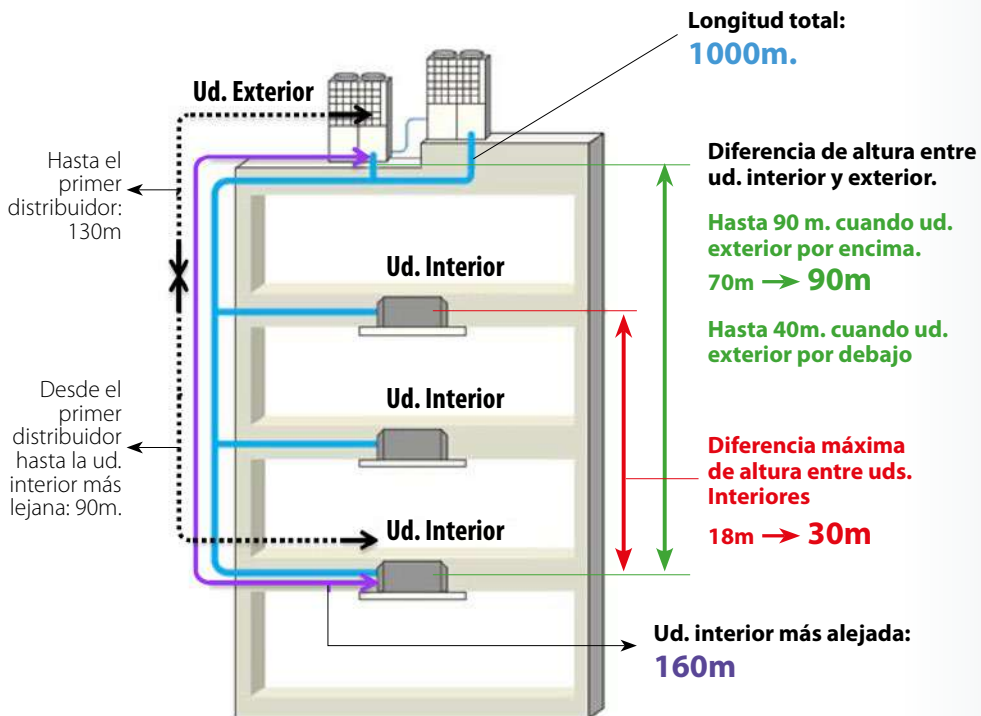

- Gran **flexibilidad de instalación**
- Se ha **aumentado la diferencia máxima de altura** hasta los **90 m.**
- La **longitud máxima de tuberías** entre unidad interior y exterior es de **160 m.**

Nuevas combinaciones → Más potencia, más versatilidad, mayor eficiencia

Modelo	KXZE1 & KXZE2	NUEVO KXZ2	Tamaño unidad
10HP	280		Módulo pequeño con 1 compresor
12HP	335		
14HP	400		Módulo grande con 1 compresor
16HP	450		
17HP	475		
18HP	500		Módulo grande con 2 compresores
20HP	560	280+280	
22HP	615	280+335	
24HP	670	335+335	
26HP	735	335+400	
28HP	800	400+400	
30HP	850	400+450	280+280+280
32HP	900	450+450	280+280+335
34HP	950	475+475	280+335+335

Modelo	KXZE1 & KXZE2	NUEVO KXZ2
36HP	1000	500+500
38HP	1060	500+560
40HP	1120	560+560
42HP	1200	400+400+400
44HP	1250	400+400+450
46HP	1300	400+450+450
48HP	1350	450+450+450
50HP	1425	475+475+475
52HP	1450	475+475+500
54HP	1500	500+500+500
56HP	1560	500+500+560
58HP	1620	500+560+560
60HP	1680	560+560+560

Nota: Datos provisionales, consultar.



KXZ2 Bomba de Calor

KXZ2 Smart FDC 280 ~ 335 KXZE2

Desde
28 hasta 168 kW
con 1 circuito
frigorífico.

Blygold
CORROSION PROTECTION
(Opcional)



Modelo			FDC280KXZE2	FDC335KXZE2
Alimentación eléctrica			III - 380-415 V. 50Hz.	III - 380-415 V. 50Hz.
Capacidad	Frío	kW	28	33,5
	Calor	kW	31,5	37,5
Consumo nominal	Frío	kW	7,25	8,98
	Calor	kW	7,41	9,03
SEER / SCOP			7,30 / 4,88	7,54 / 4,68
EER / COP ⁽¹⁾			3,86 / 4,25	3,73 / 4,15
Nivel sonoro (velocidad baja) ⁽²⁾			57 db (A)	63
Dimensiones (alto x ancho x fondo)			1.697 x 1.350 x 720 mm	2.052 x 1.350 x 720
Peso			288 kg	332
Caudal de aire estándar			15.300 m ³ /h	17.640
Presión estática			85 Pa (mm.ca)	85
Tipo y cantidad de refrigerante (kg)			R410A / 11	R410A / 11
Tubería de refrigerante Línea de líquido / gas			3/8" - 7/8"	1/2" - 7/8"
Unidades interiores conectadas			1 - 37	1 - 44
Rango de capacidad conectable ⁽³⁾			14 - 56 kW	16,8 - 67
P.V.R.			15.517 €	17.069 €

(1) Los datos están tomados en las condiciones siguientes (ISO-T1). Refrigeración : temperatura interior de 27°CDB, 19°CWB temperatura exterior de 35°CDB. Calefacción: temperatura interior de 20°CDB y temperatura exterior de 7°CDB, 6°CWB. Longitud de tubería 7,5 m.

(2) Nivel de presión sonora medido en sala anaecoica. Durante el funcionamiento estos valores pueden variar debido a las condiciones ambientales

(3) Para unidades interiores modelos FDK, FDFL, FDFU o FDFW la capacidad máxima a conectar está limitada al 130%

KXZ2 Smart FDC 400 ~ 560 KXZE2

Blygold
CORROSION PROTECTION
(Opcional)



Modelo			FDC400KXZE2	FDC450KXZE2	FDC475KXZE2	FDC500KXZE2	FDC560KXZE2
Alimentación eléctrica			III - 380-415 V. 50Hz.	III - 380-415 V. 50Hz.	III - 380-415 V. 50Hz.	III - 380-415 V. 50Hz.	III - 380-415 V. 50Hz.
Capacidad	Frío	kW	40	45	47,5	50	56
	Calor	kW	45	50	53	56	63
Consumo nominal	Frío	kW	10,98	13,98	13,97	14,01	17,5
	Calor	kW	10,23	12,5	12,99	13,56	16,15
SEER / SCOP			7,12 / 4,87	7,01 / 4,36	6,84 / 4,45	7,29 / 4,58	6,73 / 4,30
EER / COP ⁽¹⁾			3,64 / 4,40	3,22 / 4,00	3,40 / 4,08	3,57 / 4,13	3,20 / 3,90
Nivel sonoro (velocidad baja) ⁽²⁾			62 db (A)	62	61	62	64
Dimensiones (alto x ancho x fondo)			2.052 x 1.350 x 720 mm	2.052 x 1.350 x 720	2.052 x 1.350 x 720	2.052 x 1.350 x 720	2.052 x 1.350 x 720
Peso			332 kg	332	378	378	378
Caudal de aire estándar			18.240 m ³ /h	18.240	18.000	18.000	18.000
Presión estática			85 Pa (mm.ca)	85	85	85	85
Tipo y cantidad de refrigerante (kg)			R410A / 11,5	R410A / 11,5	R410A / 11,5	R410A / 11,5	R410A / 11,5
Tubería de refrigerante Línea de líquido / gas			1/2" - 1"	1/2" - 1 1/8"	1/2" - 1 1/8"	1/2" - 1 1/8"	1/2" - 1 1/8"
Unidades interiores conectadas			1 - 53	1 - 60	1 - 50	1 - 53	1 - 59
Rango de capacidad conectable ⁽³⁾			20,0 - 80,0 kW	22,5 - 90,0	23,8 - 76,0	25,0 - 80,0	28,0 - 89,6
P.V.R.			18.658 €	21.265 €	22.320 €	23.735 €	25.386 €

(1) Los datos están tomados en las condiciones siguientes (ISO-T1). Refrigeración : temperatura interior de 27°CDB, 19°CWB temperatura exterior de 35°CDB. Calefacción: temperatura interior de 20°CDB y temperatura exterior de 7°CDB, 6°CWB. Longitud de tubería 7,5 m.

(2) Nivel de presión sonora medido en sala anaecoica. Durante el funcionamiento estos valores pueden variar debido a las condiciones ambientales

(3) Para unidades interiores modelos FDK, FDFL, FDFU o FDFW la capacidad máxima a conectar está limitada al 130%



KXZ2 Combinación Smart

FDC 615 ~ 670 KXZE2



Modelo			FDC615KXZE2	FDC670KXZE2
Módulos FDC-KXZE2			280 + 335	335 + 335
Capacidad	Frío	kW	61,5	67
	Calor	kW	69	75
Consumo nominal	Frío	kW	16,24	17,96
	Calor	kW	16,44	18,06
Alimentación eléctrica			III - 380-415 V. 50Hz.	III - 380-415 V. 50Hz.
SEER / SCOP			7,43/4,77	7,54/4,68
EER / COP ⁽¹⁾			3,79/4,19	3,73/4,15
Nivel sonoro (velocidad baja) ⁽²⁾			64 db (A)	66
Dimensiones (alto x ancho x fondo)			1.697 x 2.700 x 720 mm	1.697 x 2.700 x 720
Peso			620 kg	664
Tipo y cantidad de refrigerante (kg)			R410A / 22	R410A / 22
Tubería de refrigerante línea de líquido / gas / aceite			1/2" - 1 1/8" - 3/8"	1/2" - 1 1/8" - 3/8"
Unidades interiores conectadas			2 - 65	2 - 71
Rango de capacidad conectable ⁽³⁾			308 - 984 kW	335 - 1.072
P.V.R.			32.586 €	34.137 €

(1) Los datos están tomados en las condiciones siguientes (ISO-T1). Refrigeración : temperatura interior de 27°CDB, 19°CWB temperatura exterior de 35°CDB. Calefacción: temperatura interior de 20°CDB y temperatura exterior de 7°CDB, 6°CWB. Longitud de tubería 7,5 m.

(2) Nivel de presión sonora medido en sala anaecoica. Durante el funcionamiento estos valores pueden variar debido a las condiciones ambientales

(3) Para unidades interiores modelos FDK, FDFL, FDFU o FDFW la capacidad máxima a conectar está limitada al 130%

KXZ2 Combinación Smart

FDC 735 ~ 900 KXZE2



FDC735KXZ2



FDC800 - 900KXZ2



Modelo			FDC735KXZE2	FDC800KXZE2	FDC850KXZE2	FDC900KXZE2
Módulos FDC-KXZE2			335 + 400	400 + 400	400 + 450	450 + 450
Capacidad	Frío	kW	73,5	80	85	90
	Calor	kW	82,5	90	95	100
Consumo nominal	Frío	kW	19,96	21,96	24,96	27,95
	Calor	kW	19,26	20,45	22,73	25,00
Alimentación eléctrica			III - 380-415 V. 50Hz.	III - 380-415 V. 50Hz.	III - 380-415 V. 50Hz.	III - 380-415 V. 50Hz.
SEER / SCOP			7,31/4,78	7,12/4,87	7,06/4,59	7,01/4,36
EER / COP ⁽¹⁾			3,68/4,28	3,64/4,4	3,40/4,18	3,22/4
Nivel sonoro (velocidad baja) ⁽²⁾			65,5 db (A)	65,0	65,0	65,0
Dimensiones (alto x ancho x fondo)			2.052 x 2.700 x 720 mm	2.052 x 2.700 x 720	2.052 x 2.700 x 720	2.052 x 2.700 x 720
Peso			620 kg	664	664	664
Tipo y cantidad de refrigerante (kg)			R410A / 22,5	R410A / 23	R410A / 23	R410A / 23
Tubería de refrigerante línea de líquido / gas / aceite			5/8" - 1 3/8" - 3/8"	5/8" - 1 3/8" - 3/8"	5/8" - 1 3/8" - 3/8"	5/8" - 1 3/8" - 3/8"
Unidades interiores conectadas			2 - 80	2 - 80	2 - 80	2 - 80
Rango de capacidad conectable ⁽³⁾			368 - 1.176 kW	400 - 1.280	425 - 1.360	450 - 1.440
P.V.R.			35.726 €	37.315 €	39.922 €	42.535 €

(1) Los datos están tomados en las condiciones siguientes (ISO-T1). Refrigeración : temperatura interior de 27°CDB, 19°CWB temperatura exterior de 35°CDB. Calefacción: temperatura interior de 20°CDB y temperatura exterior de 7°CDB, 6°CWB. Longitud de tubería 7,5 m.

(2) Nivel de presión sonora medido en sala anaecoica. Durante el funcionamiento estos valores pueden variar debido a las condiciones ambientales

(3) Para unidades interiores modelos FDK, FDFL, FDFU o FDFW la capacidad máxima a conectar está limitada al 130%



KXZ2 Combinación Smart

FDC 950 ~ 1120 KXZE2

Blygold
CORROSION PROTECTION
(Opcional)



Modelo			FDC950KXZE2	FDC1000KXZE2	FDC1060KXZE2	FDC1120KXZE2
Módulos FDC-KXZE2			475 + 475	500 + 500	500 + 560	560 + 560
Capacidad	Frío	kW	95	100	106	112
	Calor	kW	106	112	119	126
Consumo nominal	Frío	kW	27,94	28,02	31,51	35,00
	Calor	kW	25,98	27,12	29,71	32,31
Alimentación eléctrica			III - 380-415 V. 50Hz.	III - 380-415 V. 50Hz.	III - 380-415 V. 50Hz.	III - 380-415 V. 50Hz.
SEER / SCOP			6,84/4,45	7,29/4,58	6,98/4,43	6,73/4,30
EER / COP ⁽¹⁾			3,40/4,08	3,57/4,13	3,36/4,01	3,20/3,90
Nivel sonoro (velocidad baja) ⁽²⁾		db (A)	64	65	66,1	67
Dimensiones (alto x ancho x fondo)		mm	2.052 x 2.700 x 720	2.052 x 2.700 x 720	2.052 x 2.700 x 720	2.052 x 2.700 x 720
Peso		kg	756	756	756	756
Tipo y cantidad de refrigerante (kg)			R410A / 22,5	R410A / 23	R410A / 23	R410A / 23
Tubería de refrigerante línea de líquido / gas / aceite		Pulgadas	5/8" - 1 3/8" - 3/8"	5/8" - 1 3/8" - 3/8"	3/4" - 1 3/8" - 3/8"	3/4" - 1 3/8" - 3/8"
Unidades interiores conectadas			2 - 80	2 - 80	2 - 80	2 - 80
Rango de capacidad conectable ⁽³⁾		kW	475 - 1.520	500 - 1.300	530 - 1.378	560 - 1.456
P.V.R.			44.639 €	47.470 €	49.121 €	50.772 €

(1) Los datos están tomados en las condiciones siguientes (ISO-T1). Refrigeración : temperatura interior de 27°CDB, 19°CWB temperatura exterior de 35°CDB. Calefacción: temperatura interior de 20°CDB y temperatura exterior de 7°CDB, 6°CWB. Longitud de tubería 7,5 m.

(2) Nivel de presión sonora medido en sala anecoica. Durante el funcionamiento estos valores pueden variar debido a las condiciones ambientales

(3) Para unidades interiores modelos FDK, FDFL, FDFU o FDFW la capacidad máxima a conectar está limitada al 130%

KXZ2 Combinación Smart

FDC 1200 ~ 1425 KXZE2

Blygold
CORROSION PROTECTION
(Opcional)



Modelo			FDC1200KXZE2	FDC1250KXZE2	FDC1300KXZE2	FDC1350KXZE2	FDC1425KXZE2
Módulos FDC-KXZE2			400 + 400 + 400	400 + 400 + 450	400 + 450 + 450	450 + 450 + 450	475 + 475 + 475
Capacidad	Frío	kW	120	125	130	135	142,5
	Calor	kW	135	140	145	150	159
Consumo nominal	Frío	kW	32,94	35,94	38,93	41,93	41,91
	Calor	kW	30,68	32,95	35,23	37,50	38,97
Alimentación eléctrica			III - 380-415 V. 50Hz.	III - 380-415 V. 50Hz.	III - 380-415 V. 50Hz.	III - 380-415 V. 50Hz.	III - 380-415 V. 50Hz.
SEER / SCOP			7,12/4,87	7,08/4,67	7,04/4,51	7,01/4,36	6,84/4,45
EER / COP ⁽¹⁾			3,64/4,40	3,48/4,25	3,34/4,12	3,22/4,00	3,40/4,08
Nivel sonoro (velocidad baja) ⁽²⁾		db (A)	66,8	66,8	66,8	66,8	65,8
Dimensiones (alto x ancho x fondo)		mm	2.052 x 4.050 x 720	2.052 x 4.050 x 720	2.052 x 4.050 x 720	2.052 x 4.050 x 720	2.052 x 4.050 x 720
Peso		kg	996	996	996	996	996
Tipo y cantidad de refrigerante (kg)			R410A / 34,5	R410A / 34,5	R410A / 34,5	R410A / 34,5	R410A / 34,5
Tubería de refrigerante línea de líquido / gas / aceite		Pulgadas	3/4" - 1 3/8" - 3/8"	3/4" - 1 3/8" - 3/8"	3/4" - 1 3/8" - 3/8"	3/4" - 1 3/8" - 3/8"	3/4" - 1 3/8" - 3/8"
Unidades interiores conectadas			3 - 80	3 - 80	3 - 80	3 - 80	3 - 80
Rango de capacidad conectable ⁽³⁾		kW	600 - 1.560	625 - 1.625	650 - 1.690	675 - 1.755	713 - 1.852
P.V.R.			55.973 €	58.580 €	61.187 €	63.794 €	66.959 €

(1) Los datos están tomados en las condiciones siguientes (ISO-T1). Refrigeración : temperatura interior de 27°CDB, 19°CWB temperatura exterior de 35°CDB. Calefacción: temperatura interior de 20°CDB y temperatura exterior de 7°CDB, 6°CWB. Longitud de tubería 7,5 m.

(2) Nivel de presión sonora medido en sala anecoica. Durante el funcionamiento estos valores pueden variar debido a las condiciones ambientales

(3) Para unidades interiores modelos FDK, FDFL, FDFU o FDFW la capacidad máxima a conectar está limitada al 130%



KXZ2 Combinación Smart

Blygold
CORROSION PROTECTION
(Opcional)



FDC 1450 ~ 1680 KXZE2

Modelo			FDC1450KXZE2	FDC1500KXZE2	FDC1560KXZE2	FDC1620KXZE2	FDC1680KXZE2
Módulos FDC-KXZE2			475 + 475 + 500	500 + 500 + 500	500 + 500 + 560	500 + 560 + 560	560 + 560 + 560
Capacidad	Frío	kW	145	150	156	162	168
	Calor	kW	162	168	175	182	189
Consumo nominal	Frío	kW	41,95	42,03	45,52	49,01	52,50
	Calor	kW	39,54	40,68	43,27	45,87	48,46
Alimentación eléctrica			III - 380-415 V. 50Hz.	III - 380-415 V. 50Hz.	III - 380-415 V. 50Hz.	III - 380-415 V. 50Hz.	III - 380-415 V. 50Hz.
SEER / SCOP			6,99/4,49	7,29/4,58	7,08/4,47	6,89/4,38	6,73/4,30
EER / COP ⁽¹⁾			3,46/4,10	3,57/4,13	3,43/4,04	3,31/3,97	3,20/3,90
Nivel sonoro (velocidad baja) ⁽²⁾		db (A)	66,1	66,8	67,5	68,5	68,8
Dimensiones (alto x ancho x fondo)		mm	2.052 x 4.050 x 720	2.052 x 4.050 x 720	2.052 x 4.050 x 720	2.052 x 4.050 x 720	2.052 x 4.050 x 720
Peso		kg	1.134	1.134	1.134	1.134	1.134
Tipo y cantidad de refrigerante (kg)			R410A / 34,5	R410A / 34,5	R410A / 34,5	R410A / 34,5	R410A / 34,5
Tubería de refrigerante línea de líquido / gas / aceite		Pulgadas	3/4" - 1 3/8" - 3/8"	3/4" - 1 3/8" - 3/8"	3/4" - 1 3/8" - 3/8"	3/4" - 1 3/8" - 3/8"	3/4" - 1 3/8" - 3/8"
Unidades interiores conectadas			3 - 80	3 - 80	3 - 80	3 - 80	3 - 80
Rango de capacidad conectable ⁽³⁾		kW	725 - 1.885	750 - 1.950	780 - 2.028	810 - 2.106	840 - 2.184
P.V.R.			68.374 €	71.205 €	72.856 €	74.507 €	76.158 €

(1) Los datos están tomados en las condiciones siguientes (ISO-T1). Refrigeración : temperatura interior de 27°CDB, 19°CWB temperatura exterior de 35°CDB. Calefacción: temperatura interior de 20°CDB y temperatura exterior de 7°CDB, 6°CWB. Longitud de tubería 7,5 m.

(2) Nivel de presión sonora medido en sala anecoica. Durante el funcionamiento estos valores pueden variar debido a las condiciones ambientales

(3) Para unidades interiores modelos FDK, FDFL, FDFU o FDFW la capacidad máxima a conectar está limitada al 130%



KXZX2 Combinación HIGH COP

FDC 560 ~ 900 KXZXE2

Blygold
CORROSION PROTECTION
(Opcional)



Modelo			FDC560KXZXE2	FDC850KXZXE2	FDC900KXZXE2	
Módulos FDC-KXZE2			280 + 280	280 + 280 + 280	280 + 280 + 335	
Alimentación eléctrica			III - 380-415 V. 50Hz.	III - 380-415 V. 50Hz.	III - 380-415 V. 50Hz.	
Capacidad	Frío	kW	56,0	84,0	89,5	
	Calor	kW	63,0	94,5	100,5	
Consumo nominal	Frío	kW	14,51	21,76	23,49	
	Calor	kW	14,82	22,23	23,85	
SEER / SCOP			7,30/4,88	7,30/4,88	7,38/4,81	
EER / COP ⁽¹⁾			3,86/4,25	3,86/4,25	3,81/4,21	
Nivel sonoro (velocidad baja) ⁽²⁾			db (A)	60,0	61,8	64,8
Dimensiones (alto x ancho x fondo)			mm	1.697 x 2.700 x 720	1.697 x 4.050 x 720	1.697 x 4.050 x 720
Peso			kg	576	864	864
Tipo y cantidad de refrigerante (kg)			R410A / 22	R410A / 33	R410A / 33	
Tubería de refrigerante línea de líquido / gas / aceite			Pulgadas	1/2" - 1 1/8" - 3/8"	5/8" - 1 3/8" - 3/8"	5/8" - 1 3/8" - 3/8"
Unidades interiores conectadas				2 - 59	3 - 80	
Rango de capacidad conectable ⁽³⁾			kW	448 - 896	680 - 1.360	720 - 1.440
P.V.R.				31.034 €	46.551 €	48.103 €

(1) Los datos están tomados en las condiciones siguientes (ISO-T1). Refrigeración: temperatura interior de 27°CDB, 19°CWB temperatura exterior de 35°CDB. Calefacción: temperatura interior de 20°CDB y temperatura exterior de 7°CDB, 6°CWB. Longitud de tubería 7,5 m.

(2) Nivel de presión sonora medido en sala anecoica. Durante el funcionamiento estos valores pueden variar debido a las condiciones ambientales.

(3) Para unidades interiores modelos FDK, FDFL, FDFU o FDFW la capacidad máxima a conectar está limitada al 130%.

KXZX2 Combinación HIGH COP

FDC 950 ~ 1060 KXZXE2

Blygold
CORROSION PROTECTION
(Opcional)



FDC950 - 1000KXZX2



FDC1120KXZXE2



Modelo			FDC950KXZXE2	FDC1000KXZXE2	FDC1060KXZXE2	FDC1120KXZXE2	
Módulos FDC-KXZE2			280 + 335 + 335	335 + 335 + 335	335 + 335 + 400	335 + 400 + 400	
Alimentación eléctrica			III - 380-415 V. 50Hz.	III - 380-415 V. 50Hz.	III - 380-415 V. 50Hz.	III - 380-415 V. 50Hz.	
Capacidad	Frío	kW	95,0	100,5	107,0	113,5	
	Calor	kW	106,5	112,5	120,0	127,5	
Consumo nominal	Frío	kW	25,22	26,94	28,94	30,94	
	Calor	kW	25,47	27,09	28,29	29,48	
SEER / SCOP			7,47/4,74	7,54/4,68	7,38/4,75	7,24/4,81	
EER / COP ⁽¹⁾			3,77/4,18	3,73/4,15	3,70/4,24	3,67/4,32	
Nivel sonoro (velocidad baja) ⁽²⁾			db (A)	66,5	67,8	67,5	67,1
Dimensiones (alto x ancho x fondo)			mm	1.697 x 4.050 x 720	1.697 x 4.050 x 720	2.052 x 4.050 x 720	2.052 x 4.050 x 720
Peso			kg	864	864	908	952
Tipo y cantidad de refrigerante (kg)			R410A / 33	R410A / 33	R410A / 33,5	R410A / 34	
Tubería de refrigerante línea de líquido / gas / aceite			Pulgadas	5/8" - 1 3/8" - 3/8"	5/8" - 1 3/8" - 3/8"	3/4" - 1 3/8" - 3/8"	3/4" - 1 3/8" - 3/8"
Unidades interiores conectadas				3 - 80	3 - 80	3 - 80	
Rango de capacidad conectable ⁽³⁾			kW	760 - 1.520	800 - 1.300	848 - 1.378	896 - 1.456
P.V.R.				49.654 €	51.206 €	52.795 €	54.384 €

(1) Los datos están tomados en las condiciones siguientes (ISO-T1). Refrigeración: temperatura interior de 27°CDB, 19°CWB temperatura exterior de 35°CDB. Calefacción: temperatura interior de 20°CDB y temperatura exterior de 7°CDB, 6°CWB. Longitud de tubería 7,5 m.

(2) Nivel de presión sonora medido en sala anecoica. Durante el funcionamiento estos valores pueden variar debido a las condiciones ambientales.

(3) Para unidades interiores modelos FDK, FDFL, FDFU o FDFW la capacidad máxima a conectar está limitada al 130%.



KXZR2 Recuperación de calor

KXZR2 Smart

FDC 224 ~ 335 KXZRE2 con Recuperación de Calor

Blygold
CORROSION PROTECTION
(Opcional)



Modelo			FDC224KXZRE2	FDC280KXZRE2	FDC335KXZRE2
Alimentación eléctrica			III - 380-415 V. 50Hz.	III - 380-415 V. 50Hz.	III - 380-415 V. 50Hz.
Capacidad	Frío	kW	22,4	28,0	33,5
	Calor	kW	22,4	28,0	33,5
Consumo nominal	Frío	kW	5,76	7,39	9,65
	Calor	kW	5,27	6,86	8,44
SEER / SCOP			6,21 / 4,06	6,36 / 4,02	7,15 / 4,43
EER / COP ⁽¹⁾			3,89 / 4,25	3,79 / 4,08	3,47 / 3,97
Nivel sonoro (velocidad baja) ⁽²⁾			58	57	63
Dimensiones (alto x ancho x fondo)			1.697 x 1.350 x 720	1.697 x 1.350 x 720	1.697 x 1.350 x 720
Peso			305	305	305
Caudal de aire estándar			13.500	13.500	17.640
Presión estática			50	50	50
Tipo y cantidad de refrigerante (kg)			R410A / 11,5	R410A / 11,5	R410A / 11,5
Tubería de refrigerante	Línea de líquido / gas / descarga	Pulgadas	3/8" - 3/4" - 5/8"	3/8" - 7/8" - 3/4"	1/2" - 1" - 7/8"
Unidades interiores conectadas			1 - 29	1 - 37	1 - 44
Rango de capacidad conectable ⁽³⁾			11,2 - 44,8	14,0 - 56,0	16,8 - 67,0
P.V.R.			12.767 €	14.413 €	18.117 €

(1) Los datos están tomados en las condiciones siguientes (ISO-T1). Refrigeración : temperatura interior de 27°CDB, 19°CWB temperatura exterior de 35°CDB. Calefacción: temperatura interior de 20°CDB y temperatura exterior de 7°CDB, 6°CWB. Longitud de tubería 7,5 m.

(2) Nivel de presión sonora medido en sala anecoica. Durante el funcionamiento estos valores pueden variar debido a las condiciones ambientales

(3) Para unidades interiores modelos FDK, FDFL, FDFU o FDFW la capacidad máxima a conectar está limitada al 130%

KXZR2 Smart

FDC 400 ~ 670 KXZRE2 con Recuperación de Calor

Blygold
CORROSION PROTECTION
(Opcional)



Modelo			FDC400KXZRE2	FDC450KXZRE2	FDC475KXZRE2	FDC500KXZRE2	FDC560KXZRE2	FDC615KXZRE2	FDC670KXZRE2
Alimentación eléctrica			III - 380-415 V. 50Hz.	III - 380-415 V. 50Hz.	III - 380-415 V. 50Hz.	III - 380-415 V. 50Hz.	III - 380-415 V. 50Hz.	III - 380-415 V. 50Hz.	III - 380-415 V. 50Hz.
Capacidad	Frío	kW	40,0	45,0	47,5	50,0	56,0	61,5	67,0
	Calor	kW	40,0	45,0	47,5	50,0	56,0	61,5	67,0
Consumo nominal	Frío	kW	11,56	14,47	14,84	15,20	19,31	21,35	25,57
	Calor	kW	9,76	11,39	11,67	12,69	14,93	16,14	17,45
SEER / SCOP			6,78 / 4,39	6,29 / 4,33	6,60 / 4,27	7,01 / 4,39	6,26 / 4,29	6,05 / 4,34	5,88 / 4,50
EER / COP ⁽¹⁾			3,46 / 4,10	3,11 / 3,95	3,20 / 4,07	3,29 / 3,94	2,90 / 3,75	2,88 / 3,81	2,62 / 3,61
Nivel sonoro (velocidad baja) ⁽²⁾			62	62	62	62	63	64	64
Dimensiones (alto x ancho x fondo)			2.052 x 1.350 x 720	2.052 x 1.350 x 720	2.052 x 1.350 x 720	2.052 x 1.350 x 720	2.052 x 1.350 x 720	2.052 x 1.350 x 720	2.052 x 1.350 x 720
Peso			372	372	420	420	420	420	420
Caudal de aire estándar			18.240	18.240	18.000	18.000	18.000	18.000	18.000
Presión estática			50	50	50	50	50	50	50
Tipo y cantidad de refrigerante (kg)			R410A / 11,5	R410A / 11,5	R410A / 11,5	R410A / 11,5	R410A / 11,5	R410A / 11,5	R410A / 11,5
Tubería de refrigerante	Línea de líquido / gas / descarga	Pulgadas	1/2" - 1" - 7/8"	1/2" - 1 1/8" - 7/8"	1/2" - 1 1/8" - 7/8"	1/2" - 1 1/8" - 7/8"	1/2" - 1 1/8" - 7/8"	1/2" - 1 1/8" - 7/8"	1/2" - 1 1/8" - 7/8"
Unidades interiores conectadas			1 - 53	1 - 60	1 - 50	1 - 53	1 - 59	2 - 65	2 - 71
Rango de capacidad conectable ⁽³⁾			20,0 - 80,0	22,5 - 90,0	23,8 - 76,0	25,0 - 80,0	28,0 - 89,6	30,8 - 98,4	33,5 - 107,2
P.V.R.			21.004 €	24.014 €	25.869 €	27.726 €	29.091 €	32.797 €	36.236 €

(1) Los datos están tomados en las condiciones siguientes (ISO-T1). Refrigeración : temperatura interior de 27°CDB, 19°CWB temperatura exterior de 35°CDB. Calefacción: temperatura interior de 20°CDB y temperatura exterior de 7°CDB, 6°CWB. Longitud de tubería 7,5 m.

(2) Nivel de presión sonora medido en sala anecoica. Durante el funcionamiento estos valores pueden variar debido a las condiciones ambientales

(3) Para unidades interiores modelos FDK, FDFL, FDFU o FDFW la capacidad máxima a conectar está limitada al 130%



KXZR2 Combinación Smart



FDC 735 ~ 900 KXZRE2 con Recuperación de Calor

FDC735KXZR2

FDC800 - 900KXZR2

Modelo			FDC735KXZR2	FDC800KXZR2	FDC850KXZR2	FDC900KXZR2
Módulos FDC-KXZRE2			335 + 400	400 + 400	400 + 450	450 + 450
Capacidad	Frío	kW	73,5	80,0	85,0	90,0
	Calor	kW	73,5	80,0	85,0	90,0
Consumo nominal	Frío	kW	21,21	23,12	26,03	28,94
	Calor	kW	18,20	19,52	21,15	22,78
Alimentación eléctrica			III - 380-415 V. 50Hz.	III - 380-415 V. 50Hz.	III - 380-415 V. 50Hz.	III - 380-415 V. 50Hz.
SEER / SCOP			6,94/4,41	6,78/4,39	6,51/4,36	6,29/4,33
EER / COP ⁽¹⁾			3,47/4,04	3,46/4,10	3,27/4,02	3,11/3,95
Nivel sonoro (velocidad baja) ⁽²⁾			db (A) 65,5	65,0	65,0	65,0
Dimensiones (alto x ancho x fondo)			mm 2.052 x 2.700 x 720	2.052 x 2.700 x 720	2.052 x 2.700 x 720	2.052 x 2.700 x 720
Peso			kg 677	744	744	744
Tipo y cantidad de refrigerante (kg)			R410A / 23	R410A / 23	R410A / 23	R410A / 23
Tubería de refrigerante línea de líquido / gas / descarga / aceite			Pulgadas 5/8" - 1 3/8" - 1" - 3/8"	5/8" - 1 3/8" - 1 1/8" 3/8"	5/8" - 1 3/8" - 1 1/8" 3/8"	5/8" - 1 3/8" - 1 1/8" 3/8"
Unidades interiores conectadas			2 - 78	2 - 80	2 - 80	2 - 80
Rango de capacidad conectable ⁽³⁾			kW 36,8 - 117,6	40,0 - 128,0	42,5 - 136,0	45,0 - 144,0
P.V.R.			39.121 €	42.007 €	45.018 €	48.028 €

(1) Los datos están tomados en las condiciones siguientes (ISO-T1). Refrigeración : temperatura interior de 27°CDB, 19°CWB temperatura exterior de 35°CDB. Calefacción: temperatura interior de 20°CDB y temperatura exterior de 7°CDB, 6°CWB. Longitud de tubería 7,5 m.

(2) Nivel de presión sonora medido en sala anecoica. Durante el funcionamiento estos valores pueden variar debido a las condiciones ambientales

(3) Para unidades interiores modelos FDK, FDFL, FDFU o FDFW la capacidad máxima a conectar está limitada al 130%

KXZR2 Combinación Smart



FDC 950 ~ 1120 KXZRE2 con Recuperación de Calor

Modelo			FDC950KXZR2	FDC1000KXZR2	FDC1060KXZR2	FDC1120KXZR2
Módulos FDC-KXZRE2			475 + 475	500 + 500	500 + 560	560 + 560
Capacidad	Frío	kW	95	100	106	112
	Calor	kW	95	100	106	112
Consumo nominal	Frío	kW	29,68	30,40	34,51	38,62
	Calor	kW	23,34	25,38	27,62	29,86
Alimentación eléctrica			III - 380-415 V. 50Hz.	III - 380-415 V. 50Hz.	III - 380-415 V. 50Hz.	III - 380-415 V. 50Hz.
SEER / SCOP			6,60/4,27	7,01/4,39	6,59/4,34	6,26/4,29
EER / COP ⁽¹⁾			3,20/4,07	3,29/3,94	3,07/3,84	2,90/3,75
Nivel sonoro (velocidad baja) ⁽²⁾			db (A) 65,0	65,0	65,5	66,0
Dimensiones (alto x ancho x fondo)			mm 2.052 x 2.700 x 720	2.052 x 2.700 x 720	2.052 x 2.700 x 720	2.052 x 2.700 x 720
Peso			kg 840	840	840	840
Tipo y cantidad de refrigerante (kg)			R410A / 22,5	R410A / 23	R410A / 23	R410A / 23
Tubería de refrigerante línea de líquido / gas / descarga / aceite			Pulgadas 5/8" - 1 3/8" - 1 1/8" - 3/8"	5/8" - 1 3/8" - 1 1/8" - 3/8"	3/4" - 1 3/8" - 1 1/8" - 3/8"	3/4" - 1 3/8" - 1 1/8" - 3/8"
Unidades interiores conectadas			2 - 80	2 - 80	2 - 80	2 - 80
Rango de capacidad conectable ⁽³⁾			kW 47,5 - 152,0	50,0 - 130,0	53,0 - 137,8	56,0 - 145,6
P.V.R.			51.739 €	55.452 €	56.817 €	58.182 €

(1) Los datos están tomados en las condiciones siguientes (ISO-T1). Refrigeración : temperatura interior de 27°CDB, 19°CWB temperatura exterior de 35°CDB. Calefacción: temperatura interior de 20°CDB y temperatura exterior de 7°CDB, 6°CWB. Longitud de tubería 7,5 m.

(2) Nivel de presión sonora medido en sala anecoica. Durante el funcionamiento estos valores pueden variar debido a las condiciones ambientales

(3) Para unidades interiores modelos FDK, FDFL, FDFU o FDFW la capacidad máxima a conectar está limitada al 130%



KXZR2 Combinación Smart

FDC 1200 ~ 1425 KXZRE2 con Recuperación de Calor



Modelo			FDC1200KXZRE2	FDC1250KXZRE2	FDC1300KXZRE2	FDC1350KXZRE2	FDC1425KXZRE2
Módulos FDC-KXZRE2			400 + 400 + 400	400 + 400 + 450	400 + 450 + 450	450 + 450 + 450	475 + 475 + 475
Capacidad	Frío	kW	120,0	125,0	130,0	135,0	142,5
	Calor	kW	120,0	125,0	130,0	135,0	142,5
Consumo nominal	Frío	kW	34,68	37,59	40,50	43,41	44,52
	Calor	kW	29,28	30,91	32,54	34,17	35,01
Alimentación eléctrica			III - 380-415 V. 50Hz.	III - 380-415 V. 50Hz.	III - 380-415 V. 50Hz.	III - 380-415 V. 50Hz.	III - 380-415 V. 50Hz.
SEER / SCOP			6,78/4,39	6,60/4,37	6,44/4,35	6,29/4,33	6,60/4,27
EER / COP ⁽¹⁾			3,46/4,10	3,33/4,04	3,21/4,00	3,11/3,95	3,20/4,07
Nivel sonoro (velocidad baja) ⁽²⁾			db (A) 66,8	66,8	66,8	66,8	66,8
Dimensiones (alto x ancho x fondo)			mm 2.052 x 4.050 x 720	2.052 x 4.050 x 720	2.052 x 4.050 x 720	2.052 x 4.050 x 720	2.052 x 4.050 x 720
Peso			kg 1.116	1.116	1.116	1.116	1.260
Tipo y cantidad de refrigerante (kg)			R410A / 34,5	R410A / 34,5	R410A / 34,5	R410A / 34,5	R410A / 34,5
Tubería de refrigerante	línea de líquido / gas / descarga / aceite	Pulgadas	3/4" - 1 3/8" - 1 1/8" - 3/8"	3/4" - 1 3/8" - 1 1/8" - 3/8"	3/4" - 1 3/8" - 1 1/8" - 3/8"	3/4" - 1 3/8" - 1 1/8" - 3/8"	3/4" - 1 3/8" - 1 1/8" - 3/8"
Unidades interiores conectadas			3 - 80	3 - 80	3 - 80	3 - 80	3 - 80
Rango de capacidad conectable ⁽³⁾			kW 60,0 - 156,0	62,5 - 162,5	65,0 - 169,0	67,5 - 175,5	71,3 - 185,2
P.V.R.			63.011 €	66.021 €	69.032 €	72.042 €	77.608 €

(1) Los datos están tomados en las condiciones siguientes (ISO-T1). Refrigeración : temperatura interior de 27°CDB, 19°CWB temperatura exterior de 35°CDB. Calefacción: temperatura interior de 20°CDB y temperatura exterior de 7°CDB, 6°CWB. Longitud de tubería 7,5 m.

(2) Nivel de presión sonora medido en sala anaecoica. Durante el funcionamiento estos valores pueden variar debido a las condiciones ambientales

(3) Para unidades interiores modelos FDK, FDFL, FDFU o FDFW la capacidad máxima a conectar está limitada al 130%

KXZR2 Combinación Smart

FDC 1450 ~ 1680 KXZRE2 con Recuperación de Calor



Modelo			FDC1450KXZRE2	FDC1500KXZRE2	FDC1560KXZRE2	FDC1620KXZRE2	FDC1680KXZRE2
Módulos FDC-KXZRE2			475 + 475 + 500	500 + 500 + 500	500 + 500 + 560	500 + 560 + 560	560 + 560 + 560
Capacidad	Frío	kW	145	150	156	162	168
	Calor	kW	145	150	156	162	168
Consumo nominal	Frío	kW	44,88	45,60	49,71	53,82	57,93
	Calor	kW	36,03	38,07	40,31	42,55	44,79
Alimentación eléctrica			III - 380-415 V. 50Hz.	III - 380-415 V. 50Hz.	III - 380-415 V. 50Hz.	III - 380-415 V. 50Hz.	III - 380-415 V. 50Hz.
SEER / SCOP			6,73/4,31	7,01/4,39	6,72/4,35	6,47/4,32	6,26/4,29
EER / COP ⁽¹⁾			3,20/4,07	3,29/3,94	3,14/3,87	3,01/3,81	2,90/3,75
Nivel sonoro (velocidad baja) ⁽²⁾			db (A) 66,8	66,8	67,1	67,5	67,8
Dimensiones (alto x ancho x fondo)			mm 2.052 x 4.050 x 720	2.052 x 4.050 x 720	2.052 x 4.050 x 720	2.052 x 4.050 x 720	2.052 x 4.050 x 720
Peso			kg 1.260	1.260	1.260	1.260	1.260
Tipo y cantidad de refrigerante (kg)			R410A / 34,5	R410A / 34,5	R410A / 34,5	R410A / 34,5	R410A / 34,5
Tubería de refrigerante	línea de líquido / gas / descarga / aceite	Pulgadas	3/4" - 1 3/8" - 1 1/8" - 3/8"	3/4" - 1 3/8" - 1 1/8" - 3/8"	3/4" - 1 3/8" - 1 1/8" - 3/8"	3/4" - 1 3/8" - 1 1/8" - 3/8"	3/4" - 1 3/8" - 1 1/8" - 3/8"
Unidades interiores conectadas			3 - 80	3 - 80	3 - 80	3 - 80	3 - 80
Rango de capacidad conectable ⁽³⁾			kW 72,5 - 188,5	75,0 - 195,0	78,0 - 202,8	81,0 - 210,6	84,0 - 218,4
P.V.R.			79.465 €	83.178 €	84.543 €	85.908 €	87.273 €

(1) Los datos están tomados en las condiciones siguientes (ISO-T1). Refrigeración : temperatura interior de 27°CDB, 19°CWB temperatura exterior de 35°CDB. Calefacción: temperatura interior de 20°CDB y temperatura exterior de 7°CDB, 6°CWB. Longitud de tubería 7,5 m.

(2) Nivel de presión sonora medido en sala anaecoica. Durante el funcionamiento estos valores pueden variar debido a las condiciones ambientales

(3) Para unidades interiores modelos FDK, FDFL, FDFU o FDFW la capacidad máxima a conectar está limitada al 130%



KXZR² Combinación HIGH COP

Blygold
CORROSION PROTECTION
(Opcional)



FDC 450 ~ 670 KXZR² con Recuperación de Calor

Modelo			FDC450KXZR ² E2	FDC500KXZR ² E2	FDC560KXZR ² E2	FDC615KXZR ² E2	FDC670KXZR ² E2
Módulos FDC-KXZR ² E2			224 + 224	224 + 280	280 + 280	280 + 335	335 + 335
Alimentación eléctrica			III - 380-415 V. 50Hz.	III - 380-415 V. 50Hz.	III - 380-415 V. 50Hz.	III - 380-415 V. 50Hz.	III - 380-415 V. 50Hz.
Capacidad	Frio	kW	45,0	50,0	56,0	61,5	67,0
	Calor	kW	45,0	50,0	56,0	61,5	67,0
Consumo nominal	Frio	kW	11,52	13,15	14,78	17,04	19,30
	Calor	kW	10,54	12,13	13,72	15,30	16,88
SEER / SCOP			6,21/4,06	6,29/4,04	6,36/4,02	6,77/4,23	7,15/4,43
EER / COP ⁽¹⁾			3,89/4,25	3,47/3,97	3,79/4,08	3,47/3,97	3,47/3,97
Nivel sonoro (velocidad baja) ⁽²⁾		db (A)	61,0	60,5	60,0	64,0	66,0
Dimensiones (alto x ancho x fondo)		mm	1.697 x 2.700 x 720	1.697 x 2.700 x 720	1.697 x 2.700 x 720	1.697 x 2.700 x 720	1.697 x 2.700 x 720
Peso		kg	610	610	610	610	610
Tipo y cantidad de refrigerante (kg)			R410A / 23	R410A / 23	R410A / 23	R410A / 23	R410A / 23
Tubería de refrigerante	línea de líquido / gas / descarga / aceite	Pulgadas	1/2" - 1 1/8" - 7/8" - 3/8"	1/2" - 1 1/8" - 7/8" - 3/8"	1/2" - 1 1/8" - 7/8" - 3/8"	1/2" - 1 1/8" - 7/8" - 3/8"	1/2" - 1 1/8" - 7/8" - 3/8"
Unidades interiores conectadas			2 - 60	2 - 53	2 - 59	2 - 65	2 - 71
Rango de capacidad conectable ⁽³⁾		kW	36,0 - 90,0	40,0 - 80,0	44,8 - 89,6	49,2 - 98,4	53,6 - 107,2
P.V.R.			25.534 €	27.180 €	28.825 €	32.530 €	36.235 €

(1) Los datos están tomados en las condiciones siguientes (ISO-T1). Refrigeración: temperatura interior de 27°CDB, 19°CWB temperatura exterior de 35°CDB. Calefacción: temperatura interior de 20°CDB y temperatura exterior de 7°CDB, 6°CWB. Longitud de tubería 7,5 m.

(2) Nivel de presión sonora medido en sala anecoica. Durante el funcionamiento estos valores pueden variar debido a las condiciones ambientales.

(3) Para unidades interiores modelos FDK, FDFL, FDFU o FDFW la capacidad máxima a conectar está limitada al 130%.



KXZR² Combinación HIGH COP

FDC 735 ~ 1000 KXZRE2 con Recuperación de Calor

Blygold
CORROSION PROTECTION
(Opcional)



Modelo		FDC735KXZRE2	FDC800KXZRE2	FDC850KXZRE2	FDC900KXZRE2	FDC950KXZRE2	FDC1000KXZRE2	
Módulos FDC-KXZRE2		224 + 224 + 224	224 + 280 + 280	280 + 280 + 280	280 + 280 + 335	280 + 335 + 335	335 + 335 + 335	
Alimentación eléctrica		III - 380-415 V. 50Hz.	III - 380-415 V. 50Hz.	III - 380-415 V. 50Hz.	III - 380-415 V. 50Hz.	III - 380-415 V. 50Hz.	III - 380-415 V. 50Hz.	
Capacidad	Frío	kW	73,5	80,0	85,0	90,0	95,0	100,0
	Calor	kW	73,5	80,0	85,0	90,0	95,0	100,0
Consumo nominal	Frío	kW	18,91	20,54	22,17	24,43	26,69	28,95
	Calor	kW	17,40	18,99	20,58	22,16	23,74	25,32
SEER / SCOP			6,21/4,06	6,32/4,03	6,36/4,02	6,63/4,16	6,89/4,30	7,15/4,43
EER / COP ⁽¹⁾			3,89/4,25	3,82/4,13	3,79/4,08	3,66/4,04	3,56/4,00	3,47/3,97
Nivel sonoro (velocidad baja) ⁽²⁾		db (A)	62,8	62,1	61,8	64,4	66,5	67,8
Dimensiones (alto x ancho x fondo)		mm	1.697 x 2.700 x 720	1.697 x 4.050 x 720	1.697 x 4.050 x 720	1.697 x 4.050 x 720	1.697 x 4.050 x 720	1.697 x 4.050 x 720
Peso		kg	915	915	915	915	915	915
Tipo y cantidad de refrigerante (kg)			R410A / 34,5	R410A / 34,5	R410A / 34,5	R410A / 34,5	R410A / 34,5	R410A / 34,5
Tubería de refrigerante	línea de líquido / gas / descarga / aceite	Pulgadas	5/8" - 1 3/8" - 1 1/8" - 3/8"	5/8" - 1 3/8" - 1 1/8" - 3/8"	5/8" - 1 3/8" - 1 1/8" - 3/8"	5/8" - 1 3/8" - 1 1/8" - 3/8"	5/8" - 1 3/8" - 1 1/8" - 3/8"	5/8" - 1 3/8" - 1 1/8" - 3/8"
Unidades interiores conectadas			3 - 78	3 - 80	3 - 80	3 - 80	3 - 80	3 - 80
Rango de capacidad conectable ⁽³⁾		kW	58,8 - 117,6	64,0 - 128,0	68,0 - 136,0	72,0 - 144,0	76,0 - 152,0	80,0 - 130,0
P.V.R.			38.301 €	41.592 €	43.238 €	46.942 €	50.647 €	54.352 €

(1) Los datos están tomados en las condiciones siguientes (ISO-T1). Refrigeración : temperatura interior de 27°CDB, 19°CWB temperatura exterior de 35°CDB. Calefacción: temperatura interior de 20°CDB y temperatura exterior de 7°CDB, 6°CWB. Longitud de tubería 7,5 m.

(2) Nivel de presión sonora medido en sala anaecoica. Durante el funcionamiento estos valores pueden variar debido a las condiciones ambientales

(3) Para unidades interiores modelos FDK, FDFL, FDFU o FDFW la capacidad máxima a conectar está limitada al 130%



KXZ1 Bomba de Calor

KXZ1 Smart

FDC 280 ~ 335 KXZE1

Desde
28 hasta 168 kW
con 1 circuito
frigorífico.

Blygold
CORROSION PROTECTION
(Opcional)



Modelo			FDC280KXZE1	FDC335KXZE1
Alimentación eléctrica			III- 380-415 V. 50Hz	III- 380-415 V. 50Hz
Capacidad	Frío	kW	28	33,5
	Calor	kW	31,5	37,5
Consumo nominal	Frío	kW	7,24	8,96
	Calor	kW	7,28	9,04
SEER / SCOP			7,25 / 4,89	7,38 / 4,85
EER / COP ⁽¹⁾			3,87 / 4,33	3,74 / 4,15
Nivel sonoro (velocidad baja) ⁽²⁾		dB (A)	55	61
Dimensiones (alto x ancho x fondo)		mm	1.690 x 1.350 x 720	1.690 x 1.350 x 720
Peso		kg	272	272
Caudal de aire estándar		m³/h	13.200	16.800
Presión estática		Pa	50	50
Tipo y cantidad de refrigerante (kg)			R410A / 11	R410A / 11
Tubería de refrigerante	Línea de líquido / gas	pulgadas	3/8" - 7/8"	1/2" - 7/8"
Unidades interiores conectadas			1 - 24	1 - 29
Rango de capacidad conectable		kW/%	14,0 - 36,4 / 50 - 130	16,8 - 43,5 / 50 - 130
P.V.R.			15.517 €	17.069 €

Notas:

(1) Los datos están tomados en las siguientes condiciones (ISO-T1). Refrigeración: temperatura interior de 27° CDB, 19° CWB y temperatura exterior de 35° CDB. Calefacción: temperatura interior de 20° CDB y temperatura exterior de 7° CDB, 6° CWB. Longitud de tubería 7,5 m.

(2) Nivel de presión sonora medido en una habitación anecoica.

Durante la operación estos valores pueden variar debido a las condiciones ambientales.

KXZ1 Smart

FDC 400 ~ 560 KXZE1

Blygold
CORROSION PROTECTION
(Opcional)



Modelo			FDC400KXZE1	FDC450KXZE1	FDC475KXZE1	FDC500KXZE1	FDC560KXZE1
Alimentación eléctrica			III- 380-415 V 50Hz	III - 380/415 V. 50Hz.	III - 380/415 V. 50Hz.	III - 380/415 V. 50Hz.	III - 380/415 V. 50Hz.
Capacidad	Frío	kW	40	45	47,5	50	56
	Calor	kW	45	50	53	56	63
Consumo nominal	Frío	kW	10,96	13,98	13,98	13,97	16,62
	Calor	kW	10,69	12,5	13	13,49	15,95
SEER / SCOP			6,66 / 4,24	6,37 / 4,37	6,84 / 4,31	7,29 / 4,58	6,45 / 4,31
EER / COP ⁽¹⁾			3,65 / 4,21	3,22 / 4,0	3,4 / 4,08	3,58 / 4,15	3,37 / 3,95
Nivel sonoro (velocidad baja) ⁽²⁾		dB (A)	60	61	61	61	64
Dimensiones (alto x ancho x fondo)		mm	2.048 x 1.350 x 720	2.048 x 1.350 x 720	2.048 x 1.350 x 720	2.048 x 1.350 x 720	2.048 x 1.350 x 720
Peso		Kg	317	317	370	370	370
Caudal de aire estándar		m³/h	16.800	16.800	16.800	16.800	18.600
Presión estática		Pa	50	50	50	50	50
Tipo y cantidad de refrigerante		kg	R410A / 11,5	R410A / 11,5	R410A / 11,5	R410A / 11,5	R410A / 11,5
Tubería de refrigerante	Línea de líquido / gas	pulgadas	1/2" - 1 1/8"	1/2" - 1 1/8"	1/2" - 1 1/8"	1/2" - 1 1/8"	1/2" - 1 1/8"
Unidades interiores conectadas			1 - 34	1 - 39	1 - 41	1 - 43	1 - 48
Rango de capacidad conectable		kW/%	20,0 - 52,0 / 50 - 130	22,5 - 58,5 / 50 - 130	23,8 - 61,7 / 50 - 130	25,0 - 65,0 / 50 - 130	28,0 - 72,8 / 50 - 130
P.V.R.			18.658 €	21.265 €	22.320 €	23.735 €	25.386 €

Notas:

(1) Los datos están tomados en las siguientes condiciones (ISO-T1). Refrigeración: temperatura interior de 27° CDB, 19° CWB y temperatura exterior de 35° CDB. Calefacción: temperatura interior de 20° CDB y temperatura exterior de 7° CDB, 6° CWB. Longitud de tubería 7,5 m.

(2) Nivel de presión sonora medido en una habitación anecoica. Durante la operación estos valores pueden variar debido a las condiciones ambientales.

KXZR1 con Recuperación de Calor

KXZR1 Smart

FDC 224 ~ 335 KXZRE1 con Recuperación de Calor

Blygold
CORROSION PROTECTION
(Opcional)



Modelo			FDC224KXZRE1	FDC280KXZRE1	FDC335KXZRE1
Alimentación eléctrica			III - 380/415 V. 50Hz.	III - 380/415 V. 50Hz.	III - 380/415 V. 50Hz.
Capacidad	Frío	kW	22,4	28,0	33,5
	Calor	kW	22,4	28,0	33,5
Consumo nominal	Frío	kW	5,15	7,38	9,64
	Calor	kW	4,62	6,19	8,12
SEER / SCOP			6,27 / 4,06	6,11 / 4,02	7,0 / 4,84
EER / COP ⁽¹⁾			4,35 / 4,84	3,79 / 4,52	3,47 / 4,12
Nivel sonoro (velocidad baja) ⁽²⁾		dB (A)	55	55	61
Dimensiones (alto x ancho x fondo)		mm	1.690 x 1.350 x 720	1.690 x 1.350 x 720	1.690 x 1.350 x 720
Peso		kg	289	289	289
Caudal de aire estándar		m³/h	13.200	13.200	16.800
Presión estática		Pa	50	50	50
Tipo y cantidad de refrigerante		kg	R410A / 11,5	R410A / 11,5	R410A / 11,5
Tubería de refrigerante		Líquido/gas/ descarga pulgadas	3/8" - 3/4" - 5/8"	3/8" - 7/8" - 3/4"	1/2" - 7/8" - 3/4"
Unidades interiores conectadas			1 - 29	1 - 37	1 - 44
Rango de capacidad conectable		kW/%	11,2 - 44,8 / 50 - 200	14,0 - 56,0 / 50 - 200	16,8 - 67,0 / 50 - 200
P.V.R.			12.767 €	14.413 €	18.117 €

Notas:
(1) Los datos están tomados en las condiciones siguientes (ISO-T1). Refrigeración: temperatura interior de 27°CDB, 19°CWB. Temperatura exterior de 35°CDB. Calefacción: temperatura interior de 20°CDB y temperatura exterior de 7°CDB, 6°CWB.
(2) Nivel de presión sonora medido en sala anecoica. Durante el funcionamiento estos valores pueden variar debido a las condiciones ambientales.

KXZR1 Smart

FDC 400 ~ 670 KXZRE1 con Recuperación de Calor

Blygold
CORROSION PROTECTION
(Opcional)



Modelo			FDC400KXZRE1	FDC450KXZRE1	FDC475KXZRE1	FDC500KXZRE1	FDC560KXZRE1	FDC615KXZRE1	FDC670KXZRE1
Alimentación eléctrica			III - 380/415 V. 50Hz.	III - 380/415 V. 50Hz.	III - 380/415 V. 50Hz.	III - 380/415 V. 50Hz.	III - 380/415 V. 50Hz.	III - 380/415 V. 50Hz.	III - 380/415 V. 50Hz.
Capacidad	Frío	kW	40	45	47,5	50	56	61,5	67
	Calor	kW	40	45	47,5	50	56	61,5	67
Consumo nominal	Frío	kW	11,55	16,45	14,82	15,19	18,31	21,35	25,51
	Calor	kW	9,76	11,38	11,58	12,18	14,33	16,15	17,47
SEER / SCOP			6,34 / 4,22	6,04 / 4,34	6,6 / 4,28	7,01 / 4,55	6,26 / 4,29	5,79 / 4,35	5,78 / 4,66
EER / COP ⁽¹⁾			3,46 / 4,09	3,11 / 3,95	3,2 / 4,1	3,29 / 4,1	3,05 / 3,9	2,88 / 3,8	2,62 / 3,6
Nivel sonoro (velocidad baja) ⁽²⁾		dB (A)	60	61	61	61	64	65	65
Dimensiones (alto x ancho x fondo)		mm	2.048 x 1.350 x 720	2.048 x 1.350 x 720	2.048 x 1.350 x 720	2.048 x 1.350 x 720	2.048 x 1.350 x 720	2.048 x 1.350 x 720	2.048 x 1.350 x 720
Peso		kg	357	357	410	410	410	410	410
Caudal de aire estándar		m³/h	16.800	16.800	16.800	16.800	18.600	18.600	18.600
Presión estática		Pa	50	50	50	50	50	50	50
Tipo y cantidad de refrigerante		kg	R410A / 11,5	R410A / 11,5	R410A / 11,5	R410A / 11,5	R410A / 11,5	R410A / 11,5	R410A / 11,5
Tubería de refrigerante		Líquido/gas/ descarga pulgadas	1/2 - 1 1/8 - 7/8"	1/2 - 1 1/8 - 7/8"	1/2 - 1 1/8 - 7/8"	1/2 - 1 1/8 - 7/8"	1/2 - 1 1/8 - 7/8"	1/2 - 1 1/8 - 7/8"	1/2 - 1 1/8 - 7/8"
Unidades interiores conectadas			1 - 53	1 - 60	1 - 50	1 - 53	1 - 59	2 - 65	2 - 71
Rango de capacidad conectable		kW/%	20,0-80,0 / 5-200	22,5-90,0 / 50-200	23,8-76,0 / 50-160	25,0-80,0 / 50-160	28,0-89,6 / 50-160	30,8-98,4 / 50-160	33,5-107,2 / 50-160
P.V.R.			21.004 €	24.014 €	25.869 €	27.726 €	29.091 €	32.797 €	36.236 €

Notas:
(1) Los datos están tomados en las condiciones siguientes (ISO-T1). Refrigeración: temperatura interior de 27°CDB, 19°CWB. Temperatura exterior de 35°CDB. Calefacción: temperatura interior de 20°CDB y temperatura exterior de 7°CDB, 6°CWB.
(2) Nivel de presión sonora medido en sala anecoica. Durante el funcionamiento estos valores pueden variar debido a las condiciones ambientales.

KXZW Bomba de Calor Condensado por Agua

FDC 224 ~ 335 KXZWE1



Modelo			FDC224KXZWE1	FDC280KXZWE1	FDC335KXZWE1
Alimentación eléctrica			III - 380/415 V. 50 Hz.	III - 380/415 V. 50 Hz.	III - 380/415 V. 50 Hz.
Capacidad	Frio	kW	22,4	28	33,5
	Calor	kW	25	31,5	37,5
Consumo nominal	Frio	kW	4,23	5,75	8,13
	Calor	kW	4,24	5,1	6,3
SEER / SCOP			8,57 / 8,51	9,14 / 9,57	8,06 / 9,86
EER / COP ⁽¹⁾			5,3 / 5,9	4,87 / 6,18	4,12 / 5,95
Nivel sonoro (velocidad baja) ⁽²⁾		dB (A)	48	50	52
Dimensiones (alto x ancho x fondo)			1.100 x 780 x 550	1.100 x 780 x 550	1.100 x 780 x 550
Peso		kg	185	185	185
Máxima presión		MPa	Alta: 4,15 / Baja: 2,21	Alta: 4,15 / Baja: 2,21	Alta: 4,15 / Baja: 2,21
Tipo y cantidad de refrigerante		kg	R410A / 9,9	R410A / 9,9	R410A / 9,9
Tubería de refrigerante ⁽⁴⁾	Línea de líquido / gas (Alta/Baja)	pulgadas	3/8" - 3/4"	3/8" - 7/8"	3/8" - 1"
Tubería de agua	Entrada/salida/drenaje (medida interna)		1/4" - 1/4" - 1/2"	1/4" - 1/4" - 1/2"	1/4" - 1/4" - 1/2"
Unidades interiores conectadas			1 - 22	1 - 28	1 - 33
Rango de capacidad conectable ⁽³⁾			11,2 - 33,6 / 50 - 150	14,0 - 42,0 / 50 - 150	16,7 - 50,3 / 50 - 15
P.V.R.			15.453 €	17.294 €	19.075 €

(1) Los datos están tomados en las siguientes condiciones: Refrigeración: temperatura interior de 27°C CDB, 19°C CWB, temperatura de agua de 30°C y caudal de agua de 96 L/min. Calefacción: temperatura interior de 20°C CDB, temperatura de agua de 20°C, 6° CWB. Longitud de tubería 7,5 m.

(2) Nivel de presión sonora en una habitación anecoica. Durante la operación estos valores pueden variar.

(3) Cuando conecte las unidades interiores tipo FDK, FDFW, FDFL y FDFU, la capacidad de conexión no debe superar el 130%

(4) Cuando la longitud de tubería exceda 510 m., deberá cargar aceite de refrigerante adicional (1.000 cc)

(5) Calor emitido por la unidad: 0,7kW/unidad.

KXZW Combinación Bomba de Calor Condensado por Agua

FDC 450~670 KXZWE1



Modelo			FDC450KXZWE1	FDC500KXZWE1	FDC560KXZWE1	FDC615KXZWE1	FDC670KXZWE1
Módulos: FDC-KXZWE1			224 + 224	224 + 280	280 + 280	280 + 335	335 + 335
Capacidad	Frío	kW	45	50	56	61,5	67
	Calor	kW	50	56	63	69	75
Consumo nominal	Frío	kW	8,49	9,83	11,5	13,7	16,3
	Calor	kW	8,47	9,27	10,2	11,4	12,6
Alimentación eléctrica			III - 380/415 V. 50 Hz.	III - 380/415 V. 50 Hz.	III - 380/415 V. 50 Hz.	III - 380/415 V. 50 Hz.	III - 380/415 V. 50 Hz.
SEER / SCOP			8,57 / 8,51	8,88 / 9,07	9,14 / 9,57	8,52 / 9,73	8,06 / 9,86
EER / COP ⁽¹⁾			5,3 / 5,9	5,09 / 6,04	4,87 / 6,18	4,49 / 6,05	4,11 / 5,95
Nivel sonoro (velocidad baja) ⁽²⁾		dB (A)	51	52	53	54	55
Dimensiones (alto x ancho x fondo)		mm	(1.100 x 780 x 550) x 2	(1.100 x 780 x 550) x 2	(1.100 x 780 x 550) x 2	(1.100 x 780 x 550) x 2	(1.100 x 780 x 550) x 2
Peso		Kg	185 x 2	185 x 2	185 x 2	185 x 2	185 x 2
Tipo y cantidad de refrigerante			R410A / 9,9 x 2	R410A / 9,9 x 2	R410A / 9,9 x 2	R410A / 9,9 x 2	R410A / 9,9 x 2
Tubería de refrigerante	Línea de líquido / alta/baja gas / equilibrado aceite	pulgadas	1/2" - 1 1/8" - 3/8"	1/2" - 1 1/8" - 3/8"	1/2" - 1 1/8" - 3/8"	1/2" - 1 1/8" - 3/8"	1/2" - 1 1/8" - 3/8"
Máx. presión alta/baja			Alta : 4,15 Baja : 2,21	Alta : 4,15 Baja : 2,21	Alta : 4,15 Baja : 2,21	Alta : 4,15 Baja : 2,21	Alta : 4,15 Baja : 2,21
Tubería de agua	Entrada/salida/drenaje (medida interna)		1/4" - 1/4" - 1/2"	1/4" - 1/4" - 1/2"	1/4" - 1/4" - 1/2"	1/4" - 1/4" - 1/2"	1/4" - 1/4" - 1/2"
Unidades interiores conectadas			1 - 44	1 - 50	1 - 56	2 - 61	2 - 67
Rango de capacidad conectable			22,4 - 67,2 / 50 - 150	25,2 - 75,6 / 50 - 150	28,0 - 84,0 / 50 - 150	30,7 - 92,3 / 50 - 150	33,5 - 100,5 / 50 - 150
P.V.R.			30.907 €	32.748 €	34.589 €	36.369 €	38.149 €

KXZW Combinación Bomba de Calor Condensado por Agua

FDC 730~1000 KXZWE1



Modelo			FDC730KXZWE1	FDC775KXZWE1	FDC850KXZWE1	FDC900KXZWE1	FDC950KXZWE1	FDC1000KXZWE1
Módulos: FDC-KXZWE1			224 + 224 + 280	224 + 280 + 280	280 + 280 + 280	280 + 280 + 335	280 + 335 + 335	335 + 335 + 335
Capacidad	Frío	kW	73	77,5	85	90	95	100
	Calor	kW	82,5	90	95	100	106	112
Consumo nominal	Frío	kW	14,2	15,5	17,5	19,5	21,7	24,3
	Calor	kW	13,8	14,8	15,4	16,4	17,6	18,8
Alimentación eléctrica			III - 380/415 V. 50 Hz.	III - 380/415 V. 50 Hz.	III - 380/415 V. 50 Hz.	III - 380/415 V. 50 Hz.	III - 380/415 V. 50 Hz.	III - 380/415 V. 50 Hz.
SEER / SCOP			8,78 / 8,89	8,97 / 9,24	9,14 / 9,57	8,7 / 9,68	8,35 / 9,77	8,06 / 9,86
EER / COP ⁽¹⁾			5,14 / 5,98	5,0 / 6,08	4,86 / 6,17	4,62 / 6,1	4,38 / 6,02	4,12 / 5,96
Nivel sonoro (velocidad baja) ⁽²⁾		dB (A)	54	54	55	56	56	57
Dimensiones (alto x ancho x fondo)		mm	(1.100 x 780 x 550) x 3	(1.100 x 780 x 550) x 3	(1.100 x 780 x 550) x 3	(1.100 x 780 x 550) x 3	(1.100 x 780 x 550) x 3	(1.100 x 780 x 550) x 3
Peso		Kg	185 x 2	185 x 2	185 x 2	185 x 2	185 x 2	185 x 2
Tipo y cantidad de refrigerante			R410A / 9,9 x 3	R410A / 9,9 x 3	R410A / 9,9 x 3	R410A / 9,9 x 3	R410A / 9,9 x 3	R410A / 9,9 x 3
Tubería de refrigerante ⁽⁴⁾	Línea de líquido / alta/baja gas / equilibrado aceite	pulgadas	5/8" - 1 1/4" - 3/8"	5/8" - 1 1/4" - 3/8"	5/8" - 1 1/4" - 3/8"	5/8" - 1 1/4" - 3/8"	5/8" - 1 1/4" - 3/8"	5/8" - 1 1/2" - 3/8"
Máx. presión alta/baja			Alta : 4,15 Baja : 2,21	Alta : 4,15 Baja : 2,21	Alta : 4,15 Baja : 2,21	Alta : 4,15 Baja : 2,21	Alta : 4,15 Baja : 2,21	Alta : 4,15 Baja : 2,21
Tubería de agua	Entrada/salida/drenaje (medida interna)		1/4" - 1/4" - 1/2"	1/4" - 1/4" - 1/2"	1/4" - 1/4" - 1/2"	1/4" - 1/4" - 1/2"	1/4" - 1/4" - 1/2"	1/4" - 1/4" - 1/2"
Unidades interiores conectadas			2 - 72	2 - 78	2 - 80	2 - 80	2 - 80	2 - 80
Rango de capacidad conectable ⁽⁵⁾			36,4-109,2 / 50-150	39,2-117,6 / 50-150	42,0-127,5 / 50-150	44,7-134,3 / 50-150	47,5-142,5 / 50-150	50,2-150,8 / 50-150
P.V.R.			48.201 €	50.042 €	51.883 €	53.663 €	55.443 €	57.224 €

(1) Los datos están tomados en las siguientes condiciones: Refrigeración: temperatura interior de 27°C CDB, 19°C CWB, temperatura de agua de 30° C y caudal de agua de 96 L/min. Calefacción: temperatura interior de 20° CDB, temperatura de agua de 20° C, 6° CWB. Longitud de tubería 7,5 m.

(2) Nivel de presión sonora en una habitación anecoica. Durante la operación estos valores pueden variar.

(3) Cuando conecte las unidades interiores tipo FDK, FDFW, FDFL y FDFU, la capacidad de conexión no debe superar el 130%

(4) Cuando la longitud de tubería exceda 510 m., deberá cargar aceite de refrigerante adicional (1.000 cc)

(5) Calor emitido por la unidad: 0,7kW/unidad.

Unidades interiores Micro KXZ, KXZ y KXZR

Unidades Interiores compatibles con uds. Exteriores de las series Micro KXZ, KXZ1 y KXZ2.

FDK Pared



Modelo			FDK15KXZE1 ⁽¹⁾	FDK22KXZE1	FDK28KXZE1	FDK36KXZE1	FDK45KXZE1	FDK56KXZE1	FDK71KXZE1	FDK90KXZE1
Alimentación eléctrica			I - 220 V. 50 Hz.	I - 220 V. 50 Hz.	I - 220 V. 50 Hz.	I - 220 V. 50 Hz.	I - 220 V. 50 Hz.	I - 220 V. 50 Hz.	I - 220 V. 50 Hz.	I - 220 V. 50 Hz.
Capacidad	Frío	kW	1,5	2,2	2,8	3,6	4,5	5,6	7,1	9,0
	Calor	kW	1,7	2,5	3,2	4,0	5,0	6,3	8,0	10,0
Consumo eléctrico total	Frío/Calor	W	20 / 20	30 / 30	30 / 30	30 / 30	40 / 40	40 / 40	40 / 40	50 / 50
Nivel sonoro (velocidad baja) ⁽²⁾			dB (A)	28	28	28	33	33	35	35
Dimensiones (alto x ancho x fondo)			mm	290 x 870 x 230	290 x 870 x 230	290 x 870 x 230	290 x 870 x 230	290 x 870 x 230	339 x 1.197 x 262	339 x 1.197 x 262
Peso			kg	11,5	11	11	11,5	11,5	17	17
Caudal de aire frío/calor			m³/h	300 / 300	480 / 480	480 / 480	600 / 600	660 / 660	660 / 720	1.1140 / 1.140
Tubería de refrigerante	Línea de líquido / gas	pulgadas	1/4" - 3/8"	1/4" - 3/8"	1/4" - 3/8"	1/4" - 1/2"	1/4" - 1/2"	1/4" - 1/2"	3/8" - 5/8"	3/8" - 5/8"
Filtro aire / Accesorios / Opcionales (*)			Red de polipropileno x 2 (lavable) / Manguera de drenaje / Filtro (*) Control inalámbrico, táctil y por cable							
P.V.R.			1.012 €	1.030 €	1.068 €	1.117 €	1.167 €	1.310 €	1.372 €	1.392 €

Notas:

Datos tomados según condiciones ISO-T1

(1) El modelo FDK15KXZE1 se puede conectar con las uds. exteriores KXZP Lite siempre y cuando la capacidad conectable no supere el 100%. Modelo compatible con MicroKXZ.

(2) Nivel presión sonora en una habitación anecoica. Durante la operación estos valores pueden variar.

FDE Techo

Compacto
Ligero
Silencioso



Modelo			FDE36KXZE1	FDE45KXZE1	FDE56KXZE1	FDE71KXZE1	FDE112KXZE1	FDE140KXZE1
Alimentación eléctrica			I - 220 V. 50Hz.	I - 220 V. 50Hz.	I - 220 V. 50Hz.	I - 220 V. 50Hz.	I - 220 V. 50Hz.	I - 220 V. 50Hz.
Capacidad	Frío	kW	3,6	4,5	5,6	7,1	11,2	14
	Calor	kW	4	5	6,3	8	12,5	16
Consumo eléctrico total	Frío/Calor	W	50 / 50	50 / 50	50 / 50	70 / 70	100 / 100	170 / 130
Nivel sonoro (velocidad baja) ⁽¹⁾			dB (A)	26	31	31	32	34
Dimensiones (alto x ancho x fondo)			mm	210 x 1.070 x 690	210 x 1.070 x 690	210 x 1.070 x 690	210 x 1.320 x 690	250 x 1.620 x 690
Peso			kg	28	28	28	33	43
Caudal de aire			m³/h	600	600	600	900	1.500
Tubería de refrigerante	Línea de líquido / gas	pulgadas	1/4" - 1/2"	1/4" - 1/2"	1/4" - 1/2"	3/8" - 5/8"	3/8" - 5/8"	3/8" - 5/8"
Filtro aire / Accesorios / Opcionales (*)			Red de polipropileno x 2 (lavable) / Manguera de drenaje / Filtro (*) Control inalámbrico, táctil y por cable					
P.V.R.			1.912 €	2.054 €	2.117 €	2.247 €	2.700 €	3.110 €

Notas:

Datos tomados según condiciones ISO-T1

(1) Nivel presión sonora en una habitación anecoica. Durante la operación estos valores pueden variar.

Toma de
aire exterior
de serie

 Bomba de
drenaje de
serie

FDT Cassette 4 Vías

Modelo			FDT28KXZE1	FDT36KXZE1	FDT45KXZE1	FDT56KXZE1	FDT71KXZE1	FDT90KXZE1
Alimentación eléctrica			I - 220 V. 50 Hz.	I - 220 V. 50 Hz.	I - 220 V. 50 Hz.	I - 220 V. 50 Hz.	I - 220 V. 50 Hz.	I - 220 V. 50 Hz.
Capacidad	Frío	kW	2,8	3,6	4,5	5,6	7,1	9,0
	Calor	kW	3,2	4,0	5,0	6,3	8,0	10,0
Consumo eléctrico total			30 / 30	30 / 30	30 / 30	40 / 40	80 / 80	150 / 150
Consumo eléctrico total			30 / 30	30 / 30	30 / 30	40 / 40	80 / 80	150 / 150
Nivel sonoro (velocidad baja) ⁽¹⁾			28	28	29	29	28	31
Dimensiones (alto x ancho x fondo)			236 x 840 x 840 / 35 x 950 x 950	236 x 840 x 840 / 35 x 950 x 950	236 x 840 x 840 / 35 x 950 x 950	236 x 840 x 840 / 35 x 950 x 950	236 x 840 x 840 / 35 x 950 x 950	298 x 840 x 840 / 35 x 950 x 950
Peso			20 / 5	20 / 5	20 / 5	20 / 5	21,5 / 5	25 / 5
Caudal de aire			900	960	1.020	1.200	1.680	2.220
Tubería de refrigerante			1/4" - 3/8"	1/4" - 1/2"	1/4" - 1/2"	1/4" - 1/2"	3/8" - 5/8"	3/8" - 5/8"
Filtro aire / Accesorios / Opcionales (*)			Filtro de larga vida x1 (lavable) / Kit de montaje, Manguera de drenaje (*) Control inalámbrico, táctil y por cable					
P.V.R. Panel blanco T-PSA-5BW-E			1.713 €	1.775 €	1.930 €	2.005 €	2.079 €	2.402 €
P.V.R. Panel blanco doble álabe T-PSAE-5BW-E (opcional) ²			276 €	276 €	276 €	276 €	276 €	276 €
P.V.R. Panel negro T-PSA-5BB-E (opcional) ³			1.884 €	1.952 €	2.123 €	2.206 €	2.287 €	2.643 €
P.V.R. Panel negro doble álabe T-PSAE-5BB-E (opcional) ⁴			304 €	304 €	304 €	304 €	304 €	304 €
P.V.R. Sensor de presencia LB-T-5BW-E (opcional)			90 €	90 €	90 €	90 €	90 €	90 €

Modelo			FDT112KXZE1	FDT140KXZE1	FDT160KXZE1
Alimentación eléctrica			I - 220 V. 50 Hz.	I - 220 V. 50 Hz.	I - 220 V. 50 Hz.
Capacidad	Frío	kW	11,2	14,0	16,0
	Calor	kW	12,5	16,0	18,0
Consumo eléctrico total			150 / 150	150 / 150	150 / 150
Consumo eléctrico total			150 / 150	150 / 150	150 / 150
Nivel sonoro (velocidad baja) ⁽¹⁾			31	32	33
Dimensiones (alto x ancho x fondo)			298 x 840 x 840 / 35 x 950 x 950	298 x 840 x 840 / 35 x 950 x 950	298 x 840 x 840 / 35 x 950 x 950
Peso			25 / 5	25 / 5	25 / 5
Caudal de aire			2.280	2.280	2.280
Tubería de refrigerante			3/8" - 5/8"	3/8" - 5/8"	3/8" - 5/8"
Filtro aire / Accesorios / Opcionales (*)			Filtro de larga vida x1 (lavable) / Kit de montaje, Manguera de drenaje (*) Control inalámbrico, táctil y por cable		
P.V.R. Panel blanco T-PSA-5BW-E			2.880 €	3.022 €	3.172 €
P.V.R. Panel blanco doble álabe T-PSAE-5BW-E (opcional) ²			276 €	276 €	276 €
P.V.R. Panel negro T-PSA-5BB-E (opcional) ³			3.168 €	3.324 €	3.489 €
P.V.R. Panel negro doble álabe T-PSAE-5BB-E (opcional) ⁴			304 €	304 €	304 €
P.V.R. Sensor de presencia LB-T-5BW-E (opcional)			90 €	90 €	90 €

Notas:

Datos tomados según condiciones ISO-T1

- (1) Nivel presión sonora en una habitación anecoica. Durante la operación estos valores pueden variar.
- (2) Las funciones del panel de doble álabe solo funcionan con los mandos RC-EX3 y RCN-T5AW-E2 (inalámbrico). Consultar precio en página 186. Suplemento Panel blanco doble álabe T-PSAE-5BW-E.
- (3) La referencia del control inalámbrico para el panel negro es RCN-T5BB-E2. Consultar precio en página 186.
- (4) Las funciones del panel negro de doble álabe solo funcionan con los mandos RC-EX3 y RCN-T5BB-E2 (inalámbrico). Consultar precio en página 186. Suplemento Panel negro doble álabe T-PSAE-5BB-E.



FDTC - KXZE1

Cassette 4 Vías 60 x 60 cm.

Bomba de drenaje de serie

Toma de aire exterior de serie



Modelo			FDTC15KXZE1	FDTC22KXZE1	FDTC28KXZE1	FDTC36KXZE1	FDTC45KXZE1	FDTC56KXZE1	
Alimentación eléctrica			I - 220 V. 50 Hz.	I - 220 V. 50 Hz.	I - 220 V. 50 Hz.	I - 220 V. 50 Hz.	I - 220 V. 50 Hz.	I - 220 V. 50 Hz.	
Capacidad	Frío	kW	1,5	2,2	2,8	3,6	4,5	5,6	
	Calor	kW	1,7	2,5	3,2	4,0	5,0	6,3	
Consumo eléctrico total			Frío/Calor	30 / 30	30 / 30	30 / 30	40 / 40	50 / 50	60 / 60
Nivel sonoro (velocidad baja) (Frío/Calor)			dB (A)	25 / 22	25 / 25	25 / 25	26 / 26	28 / 28	31 / 31
Dimensiones (alto x ancho x fondo)	Unidad	mm	248 x 570 x 570	248 x 570 x 570	248 x 570 x 570	248 x 570 x 570	248 x 570 x 570	248 x 570 x 570	
	Panel	mm	10 x 620 x 620	10 x 620 x 620	10 x 620 x 620	10 x 620 x 620	10 x 620 x 620	10 x 620 x 620	
Peso			Unidad / Panel	kg	12,5 / 2,5	12,5 / 2,5	12,5 / 2,5	12,5 / 2,5	12,5 / 2,5
Caudal de aire (velocidad ultra alta)			m³/h	480	540	540	600	720	840
Tubería de refrigerante			Línea de líquido / gas	pulgadas	1/4" - 3/8"	1/4" - 3/8"	1/4" - 3/8"	1/4" - 1/2"	1/4" - 1/2"
Filtro aire / Accesorios / Opcionales (*)			Filtro de larga vida (lavable) / Kit de montaje, Manguera de drenaje / Separador (TC-OAS-E), Embocadura (TC-OAD-E) (*) Control inalámbrico, táctil y por cable						
P.V.R.			1.732 €	1.869 €	1.930 €	1.981 €	2.123 €	2.191 €	
P.V.R. Panel doble álabes TC-PSAE-5AW-E [®] (opcional)			235 €	235 €	235 €	235 €	235 €	235 €	
P.V.R. Sensor de presencia LB-T-5W-E (opcional)			90 €	90 €	90 €	90 €	90 €	90 €	
P.V.R. Separador TC-OAS-E			209 €	209 €	209 €	209 €	209 €	209 €	
P.V.R. Embocadura TC-OAD-E			107 €	107 €	107 €	107 €	107 €	107 €	

Notas:

Datos tomados según condiciones ISO-T1

(1) El modelo FDTC15KXZE1 se puede conectar con las uds. exteriores KXZP Lite siempre y cuando la capacidad conectable no supere el 100%. Modelo compatible con MicroKXZ.

(2) Bomba de drenaje incluida de serie (850mm).

(3) Las funciones del panel de doble álabes solo funcionan con los mandos RC-EX3 y RCN-T5AW-E2 (inalámbrico). Consultar precio en página 186. Suplemento panel blanco doble álabes TC-PSAE-5AW-E.



Bomba de drenaje de serie

Sólo 220 mm. de alto



FDTTS Cassette 1 Vía

Modelo			FDTTS45KXE6	FDTTS71KXE6
Alimentación eléctrica			I - 220 V. 50 Hz.	I - 220 V. 50 Hz.
Capacidad nominal	Frío	kW	4,5	7,1
	Calor	kW	5,0	8,0
Consumo eléctrico total	Frío/Calor	W	40 / 40	90 / 90
Nivel sonoro (velocidad baja) ⁽¹⁾		db (A)	35	36
Dimensiones (alto x ancho x fondo)	Unidad / Panel	mm	220 x 1.150 x 165 / 35 x 1.250 x 650	220 x 1.150 x 165 / 35 x 1.250 x 650
Peso	Unidad / Panel	kg	27/5	27/5
Caudal de aire		m ³ /h	720	720
Tubería de refrigerante	Línea de líquido / gas	Pulgadas	1/4" - 1/2"	3/8" - 5/8"
Filtro aire / Accesorios / Opcionales (*)			Filtro de larga vida x1 (lavable) / Kit de montaje, Manguera de drenaje (*) Control inalámbrico, táctil y por cable	
P.V.R.			2.458 €	2.712 €

Notas:

Datos tomados según condiciones ISO-T1

(1) Nivel presión sonora en una habitación anecoica. Durante la operación estos valores pueden variar.

Bomba de drenaje de serie

Nivel sonoro muy bajo



FDTW Cassette 2 Vías

Modelo			FDTW28KXE6	FDTW45KXE6	FDTW56KXE6	FDTW71KXE6	FDTW90KXE6	FDTW112KXE6	FDTW140KXE6
Alimentación eléctrica			I - 220 V. 50 Hz.	I - 220 V. 50 Hz.	I - 220 V. 50 Hz.	I - 220 V. 50 Hz.	I - 220 V. 50 Hz.	I - 220 V. 50 Hz.	I - 220 V. 50 Hz.
Capacidad	Frío	kW	2,8	4,5	5,6	7,1	9,0	11,2	14,0
	Calor	kW	3,2	5,0	6,3	8,0	10,0	12,5	16,0
Consumo eléctrico total	Frío/Calor	W	90 / 90	100 / 100	100 / 100	140 / 140	190 / 190	190 / 190	190 / 190
Nivel sonoro (velocidad baja) ⁽¹⁾		dB (A)	31	31	31	31	37	37	37
Dimensiones (alto x ancho x fondo)	Unidad / Panel	mm	325 x 820 x 620 / 20 x 1.120 x 680	325 x 820 x 620 / 20 x 1.120 x 680	325 x 820 x 620 / 20 x 1.120 x 680	325 x 820 x 620 / 20 x 1.120 x 680	325 x 1.535 x 620 / 20 x 1.835 x 680	325 x 1.535 x 620 / 20 x 1.835 x 680	325 x 1.535 x 620 / 20 x 1.835 x 680
Peso	Unidad / Panel	Kg	20 / 8,5	21 / 8,5	21 / 8,5	23 / 8,5	35 / 13	35 / 13	35 / 13
Caudal de aire		m ³ /h	720	720	720	720	1.620	1.620	1.620
Tubería de refrigerante	Línea de líquido / gas	pulgadas	1/4" - 3/8"	1/4" - 1/2"	1/4" - 1/2"	3/8" - 5/8"	3/8" - 5/8"	3/8" - 5/8"	3/8" - 5/8"
Filtro aire / Accesorios / Opcionales (*)			Filtro de larga vida x1 (lavable) / Kit de montaje, Manguera de drenaje (*) Control inalámbrico, táctil y por cable						
P.V.R.			2.067 €	2.222 €	2.328 €	2.539 €	2.880 €	3.501 €	3.705 €

Notas:

Datos tomados según condiciones ISO-T1

(1) Nivel presión sonora en una habitación anecoica. Durante la operación estos valores pueden variar.

Bomba de
drenaje de
serie



FDTQ Cassette / Conductos

Modelo			FDTQ22KXE6			
Nombre del panel			Panel Impulsión directa		Panel impulsión conducida	
Modelo del panel (Opcional)			TQ-PSA-15W-E	TQ-PSB-15W-E	QR-PNA-14W-ER	QR-PNB-14W-ER
Alimentación eléctrica			I - 220 V. 50Hz.	I - 220 V. 50Hz.	I - 220 V. 50Hz.	I - 220 V. 50Hz.
Capacidad	Frío	kW	2,2	2,2	2,2	2,2
	Calor	kW	2,5	2,5	2,5	2,5
Consumo eléctrico total frío/calor			W	50-70	50-70	50-70
Nivel sonoro (velocidad baja) ⁽¹⁾			dB (A)	33	33	33
Dimensiones (alto x ancho x fondo)	Unidad	mm	250 x 570 x 570	250 x 570 x 570	250 x 570 x 570	250 x 570 x 570
	Panel	mm	35 x 625 x 650	35 x 780 x 650	35 x 625 x 650	35 x 780 x 650
Peso (Unidad / Panel)			Kg	19 / 2,5	19 / 3,0	19 / 3,0
Caudal de aire frío			m ³ /h	420	420	420
Presión estática exterior			Pa	-	-	30
Toma de aire fresco				Posible	Posible	Posible
Tubería de refrigerante	Línea de líquido / gas	pulgadas	1/4" - 3/8"	1/4" - 3/8"	1/4" - 3/8"	1/4" - 3/8"
Filtro aire / Accesorios (*)			Filtro de larga vida x1 (lavable) / Kit de montaje, Manguera de drenaje (*) Control inalámbrico, táctil y por cable			
P.V.R.			2.054 €	2.054 €	2.054 €	2.054 €

Notas:

Datos tomados según condiciones ISO-T1

(1) Nivel presión sonora en una habitación anecoica. Durante la operación estos valores pueden variar.

Bomba de
drenaje de
serie



FDTQ Cassette / Conductos

Modelo			FDTQ28KXE6			
Nombre del panel			Panel Impulsión directa		Panel impulsión conducida	
Modelo del panel (Opcional)			TQ-PSA-15W-E	TQ-PSB-15W-E	QR-PNA-14W-ER	QR-PNB-14W-ER
Alimentación eléctrica			I - 220 V. 50 Hz.	I - 220 V. 50 Hz.	I - 220 V. 50 Hz.	I - 220 V. 50 Hz.
Capacidad	Frío	kW	2,8	2,8	2,8	2,8
	Calor	kW	3,2	3,2	3,2	3,2
Consumo eléctrico total frío/calor			W	50-70	50-70	50-70
Nivel sonoro (velocidad baja) ⁽¹⁾			dB (A)	33	33	33
Dimensiones (alto x ancho x fondo)	Unidad	mm	250 x 570 x 570	250 x 570 x 570	250 x 570 x 570	250 x 570 x 570
	Panel	mm	35 x 625 x 650	35 x 780 x 650	35 x 625 x 650	35 x 780 x 650
Peso (Unidad / Panel)			kg	19 / 2,5	19 / 3,0	19 / 3,0
Caudal de aire frío			m ³ /h	420	420	420
Presión estática			Pa	-	-	30
Toma de aire fresco				Posible	Posible	Posible
Tubería de refrigerante	Línea de líquido / gas	pulgadas	1/4" - 3/8"	1/4" - 3/8"	1/4" - 3/8"	1/4" - 3/8"
Filtro aire / Accesorios (*)			Filtro de larga vida x1 (lavable) / Kit de montaje, Manguera de drenaje (*) Control inalámbrico, táctil y por cable			
P.V.R.			2.123 €	2.123 €	2.123 €	2.123 €

Notas:

Datos tomados según condiciones ISO-T1

(1) Nivel presión sonora en una habitación anecoica. Durante la operación estos valores pueden variar.

Bomba de
drenaje de
serie



FDTQ Cassette / Conductos

Modelo			FDTQ36KXE6			
Nombre del panel			Panel Impulsión directa		Panel impulsión conducida	
Modelo del panel (Opcional)			TQ-PSA-15W-E	TQ-PSB-15W-E	QR-PNA-14W-ER	QR-PNB-14W-ER
Alimentación eléctrica			I - 220 V. 50Hz.	I - 220 V. 50Hz.	I - 220 V. 50Hz.	I - 220 V. 50Hz.
Capacidad	Frío	kW	3,6	3,6	3,6	3,6
	Calor	kW	4,0	4,0	4,0	4,0
Consumo eléctrico total frío/calor			W	50 / 70	50 / 70	50 / 70
Nivel sonoro (velocidad baja) ⁽¹⁾			dB (A)	33	33	33
Dimensiones (alto x ancho x fondo)	Unidad	mm	250 x 570 x 570	250 x 570 x 570	250 x 570 x 570	250 x 570 x 570
	Panel	mm	35 x 625 x 650	35 x 780 x 650	35 x 625 x 650	35 x 780 x 650
Peso (Unidad / Panel)			kg	19 / 2,5	19 / 3,0	19 / 3,0
Caudal de aire frío			m ³ /h	420	420	420
Presión estática			Pa	-	-	30
Toma de aire fresco				Posible	Posible	Posible
Tubería de refrigerante	Línea de líquido / gas	pulgadas	1/4" - 1/2"	1/4" - 1/2"	1/4" - 1/2"	1/4" - 1/2"
Filtro aire / Accesorios (*)			Filtro de larga vida x1 (lavable) / Kit de montaje, Manguera de drenaje (*) Control inalámbrico, táctil y por cable			
P.V.R.			2.191 €	2.191 €	2.191 €	2.191 €

Notas:

Datos tomados según condiciones ISO-T1

(1) Nivel presión sonora en una habitación anecoica. Durante la operación estos valores pueden variar.

FDUT Conductos Baja Silueta Baja Presión

Bomba de drenaje de serie

Menor nivel sonoro

20 cm.
Modelos
FDUT15-36



Modelo			FDUT15KXE6 ⁽¹⁾	FDUT22KXE6	FDUT28KXE6	FDUT36KXE6	FDUT45KXE6	FDUT56KXE6	FDUT71KXE6
Alimentación eléctrica			I - 220 V. 50 Hz.	I - 220 V. 50 Hz.	I - 220 V. 50 Hz.	I - 220 V. 50 Hz.	I - 220V, 50Hz	I - 220V, 50Hz	I - 220V, 50Hz
Capacidad	Frío	kW	1,5	2,2	2,8	3,6	4,5	5,6	7,1
	Calor	kW	1,7	2,5	3,2	4,0	5,0	6,3	8,0
Consumo eléctrico total			Frío/Calor	W	60 / 60	70 / 70	70 / 70	80 / 80	80 / 80
Nivel sonoro (velocidad baja)			db (A)	22	22	26	28	30	28
Dimensiones (alto x ancho x fondo) ⁽²⁾			mm	200 x 750 x 500	200 x 750 x 500	200 x 750 x 500	200 x 750 x 500	200 x 950 x 500	220 x 1.150 x 565
Peso			kg	21	21	22	25	25	31
Caudal de Aire			m ³ /h	360	450	450	510	690	960
Presión estática estandar/máxima			Pa (mm.ca)	10 (1,0) / 35(3,5) embocadura de fábrica			10 (1,0) / 50 (5,0) embocadura de fábrica		
Tubería de refrigerante	Línea de líquido / gas	Pulgadas	1/4" - 3/8"	1/4" - 3/8"	1/4" - 3/8"	1/4" - 1/2"	1/4" - 1/2"	1/4" - 1/2"	1/4" - 1/2"
Filtro aire / Accesorios / Opcionales (*)			Red de polipropileno x 2 (lavable) / Manguera de drenaje / Filtro (*) Control inalámbrico, táctil y por cable						
P.V.R.			1.235 €	1.372 €	1.403 €	1.632 €	1.723 €	1.779 €	1.924 €

Notas:

Datos tomados según condiciones ISO-T1

(1) El modelo FDUT15KXE6 se puede conectar con las uds. exteriores KXZ Lite siempre y cuando la capacidad conectable no supere el 100%. Modelo compatible con MicroKXZ

(2) Las medidas indicadas no incluyen la caja de control.

(3) Filtros incluidos.

FDUH Conductos Baja Presión

Perfecto para instalar en hoteles.

25,7 cm.

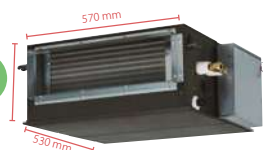

Modelo			FDUH22KXE6	FDUH28KXE6	FDUH36KXE6
Alimentación eléctrica			I - 220 V. 50Hz.	I - 220 V. 50Hz.	I - 220 V. 50Hz.
Capacidad	Frío	kW	2,2	2,8	3,6
	Calor	kW	2,5	3,2	4,0
Consumo eléctrico total			Frío/Calor	W	50 / 50
Nivel sonoro (velocidad baja)			dB (A)	27	27
Dimensiones (alto x ancho x fondo) ⁽¹⁾			mm	257 x 570 x 530	257 x 570 x 530
Peso			kg	22	22
Caudal de aire frío			m ³ /h	420	420
Presión estática			Estándar/Máx.	Pa	15 / 30
Tubería de refrigerante	Línea de líquido / gas	pulgadas	1/4" - 3/8"	1/4" - 3/8"	1/4" - 1/2"
Filtro aire / Accesorios / Opcionales (*)			Incluido / Kit de montaje, manguera de drenaje / Bomba de drenaje (*) Control inalámbrico, táctil y por cable		
P.V.R.			1.177 €	1.214 €	1.245 €
P.V.R. Bomba de drenaje opcional (UH-DUA-E)			316 €	316 €	316 €

Nota:

Datos tomados según condiciones ISO-T1

(1) Las medidas indicadas no incluyen la caja de control.

(2) Filtros incluidos.

FDUM Conductos Baja / Media Presión

Bomba de drenaje de serie

Mantenimiento más fácil

28 cm.



Modelo			FDUM22KXE6	FDUM28KXE6	FDUM36KXE6	FDUM45KXE6	FDUM56KXE6	
Alimentación eléctrica			I - 220 V. 50Hz.	I - 220 V. 50Hz.	I - 220 V. 50Hz.	I - 220 V. 50Hz.	I - 220 V. 50Hz.	
Capacidad	Frío	kW	2,2	2,8	3,6	4,5	5,6	
	Calor	kW	2,5	3,2	4,0	5,0	6,3	
Consumo eléctrico total	Frío/Calor	W	100 / 100	100 / 100	100 / 100	100 / 100	100 / 100	
Nivel sonoro (velocidad baja)		db (A)	26	26	26	26	26	
Dimensiones (alto x ancho x fondo) ⁽¹⁾		mm	280 x 750 x 635	280 x 750 x 635	280 x 750 x 635	280 x 750 x 635	280 x 750 x 635	
Peso		kg	29	29	29	29	29	
Caudal de Aire		m³/h	780	780	780	780	780	
Presión estática estandar/máxima		Pa (mm.ca)	100 (10)	100 (10)	100 (10)	100 (10)	100 (10)	
Tubería de refrigerante	Línea de líquido / gas	Pulgadas	1/4" - 3/8"	1/4" - 3/8"	1/4" - 1/2"	1/4" - 1/2"	1/4" - 1/2"	
Filtro aire / Accesorios / Opcionales (*)			Incluido / Manguera de drenaje (*) Control inalámbrico, táctil y por cable					
P.V.R.			1.372 €	1.409 €	1.651 €	1.713 €	1.775 €	

Nota:

Datos tomados según condiciones ISO-T1

(1) Las medidas indicadas no incluyen la caja de control.

(2) Filtros incluidos.

FDUM Conductos Baja / Media Presión

Bomba de drenaje de serie

Mantenimiento más fácil

28 cm.



Modelo			FDUM71KXE6	FDUM90KXE6	FDUM112KXE6	FDUM140KXE6	FDUM160KXE6	
Alimentación eléctrica			I - 220 V. 50Hz.	I - 220 V. 50Hz.	I - 220 V. 50Hz.	I - 220 V. 50Hz.	I - 220 V. 50Hz.	
Capacidad	Frío	kW	7,1	9,0	11,2	14,0	16,0	
	Calor	kW	8,0	10,0	12,5	16,0	18,0	
Consumo eléctrico total	Frío/Calor	W	200 / 200	200 / 200	290 / 290	330 / 330	450 / 450	
Nivel sonoro (velocidad baja)		db (A)	25	25	30	29	30	
Dimensiones (alto x ancho x fondo) ⁽¹⁾		mm	280 x 950 x 635	280 x 950 x 635	280 x 1.370 x 740	280 x 1.370 x 740	280 x 1.370 x 740	
Peso		kg	34	34	54	54	54	
Caudal de aire frío		m³/h	1.440	1.440	2.160	2.340	2.880	
Presión estática estandar/máxima		Pa (mm.ca)	100 (10)	100 (10)	100 (10)	100 (10)	100 (10)	
Tubería de refrigerante	Línea de líquido / gas	Pulgadas	3/8" - 5/8"	3/8" - 5/8"	3/8" - 5/8"	3/8" - 5/8"	3/8" - 5/8"	
Filtro aire / Accesorios / Opcionales (*)			Incluido / Manguera de drenaje (*) Control inalámbrico, táctil y por cable					
P.V.R.			1.856 €	1.992 €	2.054 €	2.191 €	2.315 €	

Nota:

Datos tomados según condiciones ISO-T1

(1) Las medidas indicadas no incluyen la caja de control.

(2) Filtros incluidos.

FDU Split Conductos Alta Presión

Bomba de
drenaje
de
serie

28
cm
Para
FDU45-160KXE6



Modelo			FDU45KXE6	FDU56KXE6	FDU71KXE6	FDU90KXE6	FDU112KXE6	FDU140KXE6	FDU160KXE6	
Alimentación eléctrica			I - 220 V. 50Hz.	I - 220 V. 50Hz.	I - 220 V. 50Hz.	I - 220 V. 50Hz.	I - 220 V. 50Hz.	I - 220 V. 50Hz.	I - 220 V. 50Hz.	
Capacidad	Frío	kW	4,5	5,6	7,1	9,0	11,2	14,0	16,0	
	Calor	kW	5,0	6,3	8,0	10,0	12,5	16,0	18,0	
Consumo eléctrico total	Frío/Calor	W	100 / 100	100 / 100	240-250/ 240-250	240-250/ 240-250	310-320/310-320	350-360/350-360	420-430/420-430	
Nivel sonoro (velocidad baja)			dB (A)	26	26	25	25	30	29	30
Dimensiones (alto x ancho x fondo) ⁽¹⁾			mm	280 x 750 x 635	280 x 750 x 635	280 x 950 x 635	280 x 950 x 635	280 x 1.370 x 740	280 x 1.370 x 740	280 x 1.370 x 740
Peso			kg	29	29	34	34	54	54	54
Caudal de aire frío			m³/h	780	780	1.440	1.440	2.160	2.340	2.880
Presión estática Máxima			Pa(mm.ca)	200 (20)	200 (20)	200 (20)	200 (20)	200 (20)	200 (20)	200 (20)
Tubería de refrigerante	Línea de líquido / gas	pulgadas	1/4" - 1/2"	1/4" - 1/2"	3/8" - 5/8"	3/8" - 5/8"	3/8" - 5/8"	3/8" - 5/8"	3/8" - 5/8"	
Filtro aire			Opcional FDU 71,90,112,140 KXE6 filtros con acceso frontal y lateral o con retorno conducido (*) Control inalámbrico, táctil y por cable							
P.V.R.			1.732 €	1.850 €	1.949 €	2.104 €	2.166 €	2.297 €	2.607 €	
Filtros opcionales			107 €	107 €	119 €	119 €	142 €	142 €	142 €	

Nota:

Datos tomados según condiciones ISO-T1

(1) Las medidas indicadas no incluyen la caja de control.

(2) Filtros opcionales.

FDU Split Conductos Alta Presión

Control
automático
de presión
estática
disponible

37,9
cm



Modelo			FDU224KXZE1	FDU280KXZE1
Alimentación eléctrica			I - 220 V. 50 Hz.	I - 220 V. 50 Hz.
Capacidad	Frío	kW	22,4	28,0
	Calor	kW	25,0	31,5
Consumo eléctrico total	Frío/Calor	W	1.160-1.200 / 1.160-1.200	1.160-1.200 / 1.160-1.200
Nivel sonoro (velocidad baja)			dB (A)	45
Dimensiones (alto x ancho x fondo) ⁽¹⁾			mm	379 x 1.600 x 893
Peso			kg	89
Caudal de aire frío			m³/h	4.320
Presión estática			Pa(mm.ca)	200 (20)
Tubería de refrigerante	Línea de líquido / gas	pulgadas	3/8" - 3/4"	3/8" - 7/8"
Filtro aire / Accesorios / Opcionales			Opcional con acceso frontal y lateral o con retorno conducido	
P.V.R.			5.760 €	6.306 €
Filtros opcionales			166 €	166 €

Nota:

Datos tomados según condiciones ISO-T1

(1) Las medidas indicadas no incluyen la caja de control.

(2) Bomba de drenaje no incluida. Filtros opcionales.

FDFW/FDFL Suelo con Envolverte

Amplia salida de aire



FDFW 28 ~ 56 KXE6



FDFL 71 KXE6

Modelo			FDFW28KXE6	FDFW45KXE6	FDFW56KXE6	FDFL71KXE6
Alimentación eléctrica			I - 220 V. 50Hz.			
Capacidad	Frío	kW	2,8	4,5	5,6	7,1
	Calor	kW	3,2	5,0	6,3	8,0
Consumo eléctrico total	Frío/Calor	W	20 / 20	20 / 20	30 / 30	90 / 90
Nivel sonoro (velocidad baja)		dB (A)	30	33	33	40
Dimensiones (alto x ancho x fondo)		mm	600 x 860 x 238	600 x 860 x 238	600 x 860 x 238	630 x 1.481 x 225
Peso		kg	19	20	20	40
Caudal de aire frío		m³/h	540	540	660	1.080
Tubería de refrigerante	Línea de líquido / gas	pulgadas	1/4" - 3/8"	1/4" - 1/2"	1/4" - 1/2"	3/8" - 5/8"
Filtro aire / Accesorios / Opcionales			Red de polipropileno x2 (lavable) / Kit de montaje, manguera de drenaje			
P.V.R.			1.694 €	1.837 €	1.899 €	2.054 €

Nota:

Datos tomados según condiciones ISO-T1

FDFU Suelo sin Envolverte

Amplia salida de aire



FDFU 28 ~ 71 KXE6

Modelo			FDFU28KXE6	FDFU45KXE6	FDFU56KXE6	FDFU71KXE6
Alimentación eléctrica			I - 220 V. 50 Hz.			
Capacidad	Frío	kW	2,8	4,5	5,6	7,1
	Calor	kW	3,2	5,0	6,3	8,0
Consumo eléctrico total	Frío/Calor	W	90 / 90	90 / 90	90 / 90	90 / 90
Nivel sonoro (velocidad baja)		dB (A)	36	40	40	40
Dimensiones (alto x ancho x fondo)		mm	630x.1077x225	630x.1077x225	630x.1077x225	630x1.362x225
Peso		kg	25	25	25	32
Caudal de aire frío		m³/h	720	840	840	1.080
Tubería de refrigerante	Línea de líquido / gas	pulgadas	1/4" - 3/8"	1/4" - 1/2"	1/4" - 1/2"	3/8" - 5/8"
Filtro aire / Accesorios / Opcionales			Red de polipropileno x2 (lavable) / Kit de montaje, manguera de drenaje			
P.V.R.			1.775 €	1.825 €	1.868 €	1.918 €

Nota:

Datos tomados según condiciones ISO-T1

FDU-F Conductos 100% Aire exterior

Diseño
compacto



Modelo			FDU650FKXZE1	FDU1100FKXZE1	FDU1800FKXZE1	FDU2400FKXZE1
Alimentación eléctrica			I - 220 V. 50Hz.	I - 220 V. 50Hz.	I - 220 V. 50Hz.	I - 220 V. 50Hz.
Capacidad	Frio	kW	9,0	14,0	22,4	28,0
	Calor	kW	6,5	10,5	16,0	21,5
Consumo eléctrico total	Frio/Calor	W	250 / 250	360 / 360	1200 / 1200	1200 / 1200
Nivel sonoro (velocidad baja)		dB (A)	31	37	42	45
Dimensiones (alto x ancho x fondo)		mm	280 x 950 x 365	280 x 1.370 x 740	379 x 1.600 x 893	379 x 1.600 x 893
Peso		kg	34	54	89	89
Caudal de aire frío		m³/h	660	1.080	1.800	2.400
Tubería de refrigerante	Línea de líquido / gas	pulgadas	3/8" - 5/8"	3/8" - 5/8"	3/8" - 3/4"	3/8" - 7/8"
Filtro aire / Accesorios / Opcionales (*)			Opcional / Manguera de drenaje (*) Control inalámbrico, táctil y por cable			
P.V.R.			2.551 €	2.967 €	3.271 €	3.557 €

Nota:

(1) No es posible la conexión del split conductos FDU-F con las siguientes unidades exteriores: FDC112, 140, 155 KXEN/S6. Consultar manual técnico sobre límites de capacidad a conectar por cada unidad exterior.

SAF DX Ud. Interior con Batería de Expansión Directa



Modelo			SAF-DX250E6	SAF-DX350E6	SAF-DX500E6	SAF-DX800E6	SAF-DX1000E6
Alimentación eléctrica			I - 220 V. 50Hz.	I - 220 V. 50Hz.	I - 220 V. 50Hz.	I - 220 V. 50Hz.	I - 220 V. 50Hz.
Capacidad	Frio	kW	2,0	2,8	3,6	5,6	6,3
	Calor	kW	1,8	2,2	2,8	4,5	5,6
Consumo eléctrico total	Frio/Calor	W	7,2 / 7,2	7,2 / 7,2	7,2 / 7,2	7,2 / 7,2	7,2 / 7,2
Nivel sonoro (velocidad baja)		dB (A)	-	-	-	-	-
Dimensiones (alto x ancho x fondo)		mm	315 x 452 x 422	315 x 452 x 422	315 x 537 x 422	315 x 682 x 422	315 x 822 x 422
Peso		kg	12,3	12,3	13,6	16,1	18,4
Caudal de aire		m³/h	250	350	500	800	1.000
Presión estática		Pa(mm.ca)	38	66	66	66	66
Tubería de refrigerante	Línea de líquido / gas	pulgadas	1/4" - 3/8"	1/4" - 3/8"	1/4" - 1/2"	1/4" - 1/2"	3/8" - 5/8"
P.V.R.			2.570 €	2.681 €	2.793 €	3.463 €	3.799 €

Accesorios Opcionales Sistemas VRF: **KX y KXR**

KIT DE DISTRIBUCIÓN DE TUBERÍAS PARA SISTEMAS VRF BOMBA DE CALOR KX

Modelo	P.V.R.
KIT-BMDIS22-1	125 €
KIT-BMDIS180-1	137 €
KIT-BMDIS371-1	236 €
KIT-BMDIS540-1	391 €



KIT DE DISTRIBUCIÓN DE TUBERÍAS PARA SISTEMAS VRF COMBINACIÓN BOMBA DE CALOR KX

Modelo	P.V.R.
KIT-BM-DOS-2A-1 (2 unidades exteriores)	254 €
KIT-BM-DOS-3A-3 (3 unidades exteriores)	403 €



KIT DE DISTRIBUCIÓN DE TUBERÍAS PARA SISTEMAS VRF CON RECUPERACIÓN DE CALOR KXR

Modelo	P.V.R.
KIT-BMDIS22-1R	180 €
KIT-BMDIS180-1R	224 €
KIT-BMDIS371-1R	248 €
KIT-BMDIS540-1R	441 €



KIT DE DISTRIBUCIÓN DE TUBERÍAS PARA SISTEMAS VRF COMBINACIÓN CON RECUPERACIÓN DE CALOR KXR

Modelo	P.V.R.
KIT-BM-DOS-2A-1R (2 unidades exteriores)	304 €
KIT-BM-DOS-3A-1R (3 unidades exteriores)	447 €

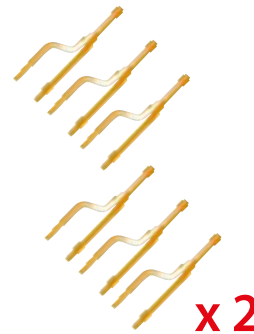

COLECTORES DE TUBERÍAS PARA SISTEMAS VRF BOMBA DE CALOR KX

Modelo	P.V.R.
KIT-BMHEAD4221	348 €
KIT-BMHEAD61801	391 €
KIT-BMHEAD83711	416 €
KIT-BMHEAD85401	528 €



CONTROLADORES DE CAUDAL PARA SISTEMAS VRF CON RECUPERACIÓN DE CALOR KXR

Modelo	P.V.R.
PFD1124-E	1.204 €
PFD1804-E	1.334 €
PFD2804-E	2.805 €
PFD1124X4-E (4 salidas)	4.550 €



CABLE DE EXTENSIÓN

Modelo	P.V.R.
PFD-15W-ED	292 €

Módulo Hidrónico HMU

Kit HMU

El nuevo módulo hidrónico HMU contiene todo lo necesario para su funcionamiento: caja de control, intercambiador de refrigerante-agua, bomba de agua y EEV (válvula de expansión electrónica).

Características técnicas

Modelo		HMU-KIT	
Alimentación eléctrica		I - 220/240 V - 50 Hz	
Máxima capacidad	Frío	kW	14 / 28
	Calor	kW	14 / 28
Unidades exteriores compatibles ⁽¹⁾		kW	KXZE 1/2, KXZE 1/2
Peso de la unidad		kg	860 x 550 x 400
Dimensiones (alto x ancho x fondo)		mm	55
Conexiones frigoríficas (líquido / gas)		mm	14 (9,52 / 15,88) 28 (9,52 / 19,05)
Conexiones hidráulicas		1 - 1/2	
Presión estática disponible de la bomba		kPa	14 (80) - 28 (90)
Rango de caudal de agua		l/min	14 (16 - 40) 28 (24 - 80)
Temperatura mínima entrada agua en refrigeración ⁽²⁾	Solo HMU	°C	10
	Combinacion con U/I aire	°C	19
Temperatura máxima salida agua en calefacción ⁽²⁾	Solo HMU	°C	55 (temp. exterior > 0 °C WB)
	Combinacion con U/I aire	°C	40 (temp. exterior > -10 °C WB)

(1) Solo gama KX Smart y gama KX High-COP.

(2) Consultar valor en las gráficas para las diferentes temperaturas exteriores. Para más detalles ver el manual técnico.

(3) Consultar precio.



Compatible con **KX**

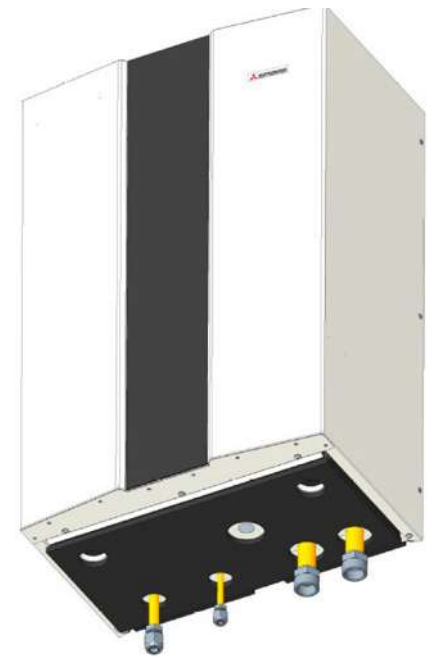

Condiciones nominales			
		Refrigeración	Calefacción
Temperatura exterior	°C	35°CDB	7°CDB / 6°CWB
Temperatura entrada de agua	°C	23	30
Temperatura salida de agua	°C	18	35
Ratio de flujo de agua	%	100	100

El equipo HMU está disponible en dos capacidades: 14 y 28 kW. Estas dos capacidades pueden conectarse a unidades exteriores del sistema **VRF**, gamas **SMART (KXZ)** y **HIGH COP (KXZX)** pero el límite de capacidad conectable varía.

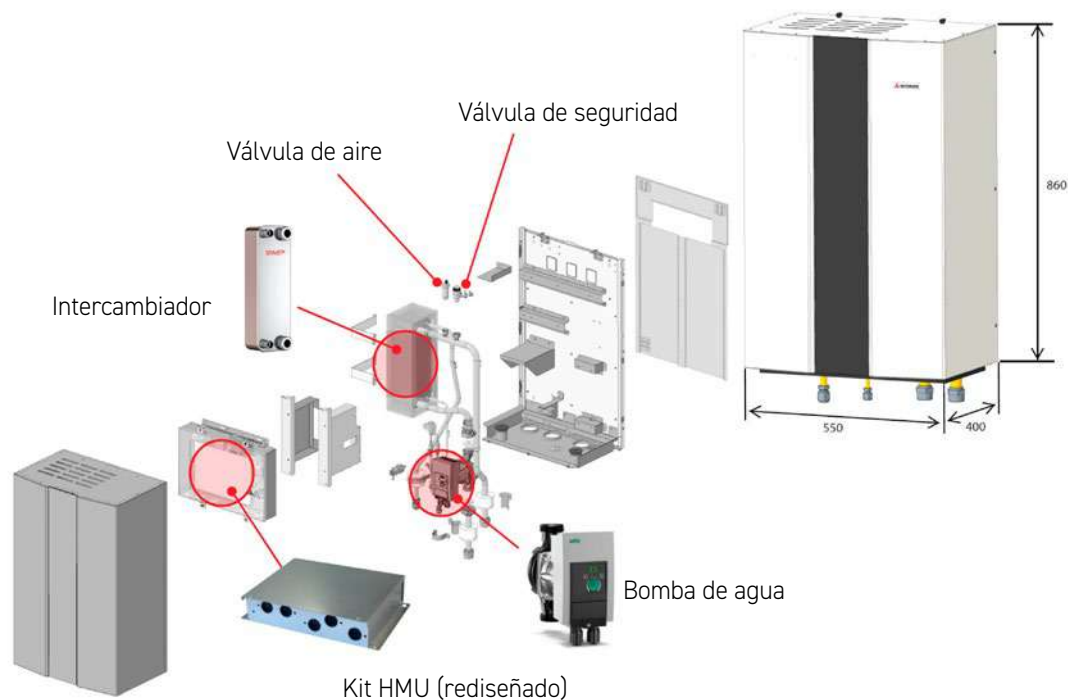

Aplicaciones: Calentamiento de agua, calefacción y refrigeración, precalentamiento de ACS.

Ejemplos de instalaciones



Oficinas



Gimnasios



Residencias



Restaurantes



Hoteles



Escuelas / Universidades

Esquema de principio

Aplicaciones:
calentamiento de ACS,
calefacción y refrigeración.

El equipo HMU puede adaptarse eficientemente a cualquier tipo de instalación. Precisa una conexión frigorífica como una unidad interior estándar y es posible instalarlo con circuitos de agua de diferentes configuraciones. Está diseñado para alcanzar una temperatura de salida de agua caliente de hasta 55°C. (Consultar límite de temperatura exterior).

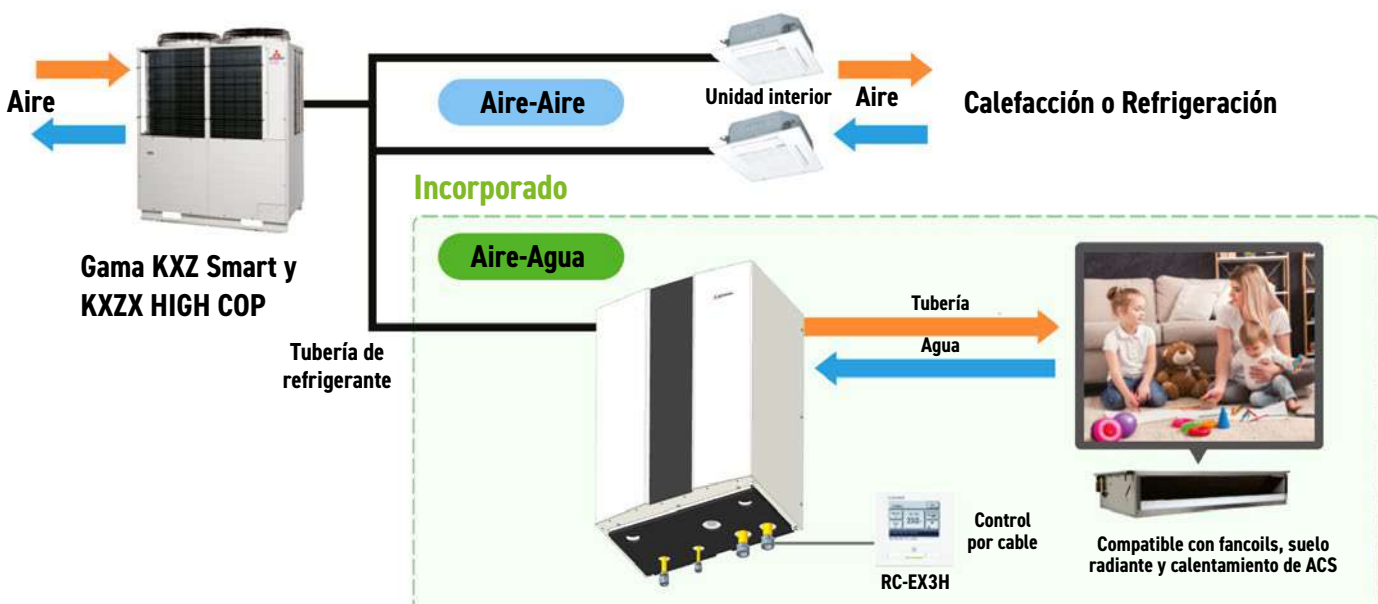

Compatible con fancoils, suelo radiante y calentamiento de ACS.

Características

1. Control por temperatura de salida de agua.

2. Funcionamiento mixto: Con unidades interiores estándar es posible el funcionamiento mixto. Se puede configurar un amplio rango de temperaturas de salida de agua mediante su mando táctil. Cuando el sistema trabaja en funcionamiento mixto, el equipo HMU se puede configurar como prioritario.

3. Control Antihielo: Se activa durante el ciclo de desescarche para proteger el intercambiador refrigerante-agua.

4. Comunicación con sistema de control externo: Dispone de señales de salida para comunicarse con otro equipo.

Nota: el equipo HMU está diseñado para circuitos de agua cerrados.

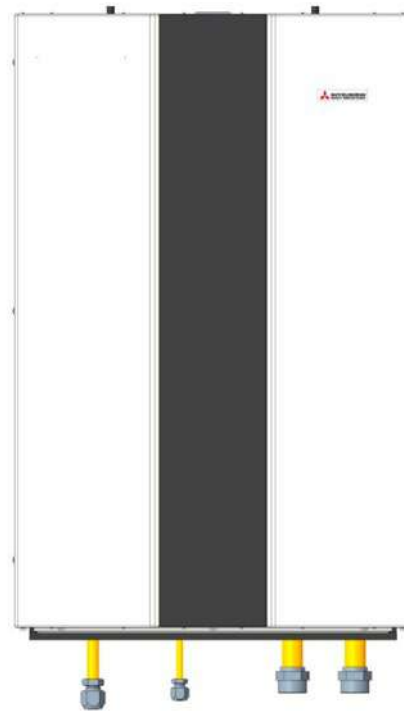

CONEXIÓN A CLIMATIZADOR PARA TRATAMIENTO DE AIRE EXTERIOR

El equipo HMU puede proporcionar agua fría y agua caliente a una batería de agua instalada en un climatizador. En el esquema, se muestra la conexión de dos equipos HMU a una sola batería de agua instalada en un climatizador.

* Consultar el manual técnico para más detalles.

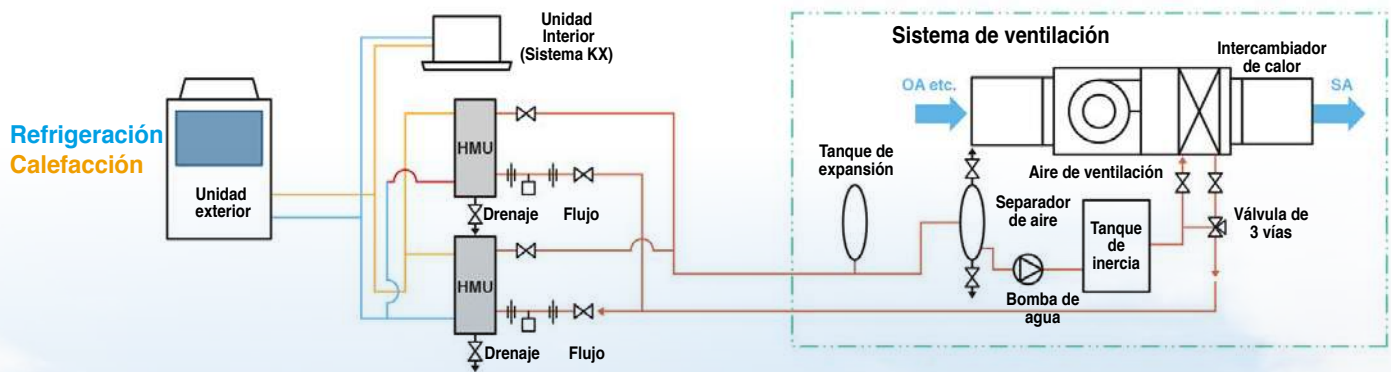



















Sistemas de **Gestión**





Amplia gama de gestión para facilitar el uso y programación de sus equipos y sacarles el máximo rendimiento.











Sistemas de Gestión

TIPO	MODELO	DESCRIPCIÓN	P.V.R
CONTROLES REMOTOS POR CABLE	 Mando táctil RC-Q1H	RC-Q1H (para bomba de calor Q-TON para ACS con CO₂) Mando a distancia por cable con pantalla táctil y temporizador semana. Pantalla LCD táctil de 3,8 pulgadas, retro-iluminada. Programación horaria del porcentaje de calentamiento de tanques con temperatura de consigna de agua caliente variable. Visualización de datos de funcionamiento. Selección de modo Calefacción o ACS.	910€
	 Mando táctil RC-EX3	RC-EX3 Mando a distancia por cable con pantalla táctil y temporizador semanal. Pantalla LCD táctil de 3,8 pulgadas, retro-iluminada. Conexión a dos hilos, compatible con unidades interiores gama RAC (necesario interface SC-BIKN2), PAC, KX6 y KXZ. Sensor de temperatura ambiente incorporado. Permite ajuste de idioma, marcha/paro, cambio de modo, temperatura de consigna, velocidad del ventilador, posición de alabes, presión estática, bloqueo individual de funciones, función ahorro de energía, modo fuera de casa, modo automático, función back-up, funcionamiento de máxima potencia durante 15 min, chequeo de datos de funcionamiento, la indicación de códigos de avería y conexión a PC mediante USB.	185€
	 RC-E5	RC-E5 Mando a distancia por cable con temporizador semanal (hasta cuatro configuraciones por día). Con pantalla LCD, a dos hilos, compatible con unidades interiores RAC (necesario interface SC-BIKN2), PAC, KX6 y KXZ. Sensor de temperatura ambiente incorporado. Permite marcha/paro, cambio de modo, temperatura de consigna, velocidad del ventilador, posición de alabes, presión estática, bloqueo individual de funciones, chequeo de datos de funcionamiento y la indicación de códigos de avería.	125€
	 RCH-E3	RCH-E3 Mando a distancia por cable simplificado para hoteles. Pantalla LCD, a dos hilos, compatible con unidades interiores RAC (necesario interface SC-BIKN2), PAC, KX6 y KXZ. Sensor de temperatura ambiente incorporado. Permite marcha/paro, cambio de modo, temperatura de consigna, velocidad del ventilador y el bloqueo individual de funciones.	139€
CONTROLES INALÁMBRICOS	 RCN-KIT4-E2	RCN-KIT4-E2 Conjunto receptor de infrarrojos y mando inalámbrico para modelos FDTQ, FDU, FDU, FDU, FDU, FDU, FDU, FDU-F	449€
	 RCN-E-E3 (FDE)	RCN-E-E3 Conjunto receptor integrable de infrarrojos en unidad interior FDE y mando inalámbrico	152€
	 RCN-T-5BW-E2 (panel blanco) RCN-T-5BB-E2 (panel negro)	RCN-T-5BW-E2 (panel blanco) - RCN-T-5BB-E2 (panel negro) Conjunto receptor integrable de infrarrojos en unidad interior FDT y mando inalámbrico	283€/312€
	 RCN-K-E2 (FDK22-56KXZ) RCN-K-71-E2 (FDK71-90KXZ)	RCN-K-E2 (FDK22-56KXZ) Conjunto receptor integrable de infrarrojos en unidad interior FDT y mando inalámbrico	257€
	 RCN-TC-5AW-E2 (FDTC)	RCN-TC-5AW-E2 (FDTC) Conjunto receptor integrable de infrarrojos en unidad interior FDFW y mando inalámbrico	152€
	 RCN-K-71-E2 (FDK71-90KXZ)	RCN-K-71-E2 (FDK71-90KXZ) Conjunto receptor integrable de infrarrojos en unidad interior FDFW y mando inalámbrico	152€
	 RCN-FW-E2 (FDFW) RCN-TS-E2 (FDTs)	RCN-FW-E2 (FDFW) Conjunto receptor integrable de infrarrojos en unidad interior FDTs y mando inalámbrico	152€
	 RCN-TS-E2 (FDTs)	RCN-TS-E2 (FDTs) Conjunto receptor integrable de infrarrojos en unidad interior FDTs y mando inalámbrico	152€
ADAPTADORES PARA CONTROL DE EQUIPOS EXTERNOS	 SC-ADNA-E Superlink II	SC-ADNA-E Superlink II Interface para conectar equipos de gama PAC y gama RAC (necesario SC-BIKN-E) al sistema Superlink	231€
		SC-BIKN-E Interface para conectar mando por cable o usar control externo por conector CnT en la gama RAC	284€
		SC-GIFN-E Interface para D22la integración en sistemas de control (Superlink o BMS) de unidades de tratamiento de aire	541€
		CnT Cable Interface para control externo en gama RAC (Necesario SC-BIKN2), PAC y KX	13€
CONSOLAS CENTRALES	 SC-SL2NA-E	SC-SL1N-E Consola central que permite el control ON/OFF de hasta 16 unidades de forma individual o colectiva. Compatible con bus de datos Superlink II.	885€
	 SC-SL1N-E	SC-SL2NA-E Consola central que permite el control ON/OFF y modo de funcionamiento de hasta 64 unidades de forma individual o colectiva (agrupados en 16 grupos con 16 botones de funcionamiento distinto. Incorpora funciones de temporizador semanal, activar o desactivar el funcionamiento del control remoto. Compatible con bus de datos Superlink II.	1.485€
CONSOLAS CENTRALES PANTALLA TÁCTIL	  SC-SL4-AE2	SC-SL4-AE2 Control central con pantalla LDC táctil de 9 pulgadas para el control, monitorización, temporización de hasta 128 unidades individualmente, por grupos o por bloques. Compatible con bus de datos Superlink II. Permite el control marcha/paro, cambio de modo, temperatura de consigna, velocidad del ventilador, posición de alabe, parada de emergencia, sistema back up, ajuste fecha-hora y temporización anual, diario y diaria especial. Además incorpora nuevas funciones como función WEB, función plano planta, funciones ahorro de energía, gestión de acceso, monitorización remota de datos, diagnóstico de errores y diseño de aplicaciones a medida mediante XML. Compatible para integrarse con el sistema Q-TON para ACS con CO ₂ y con el Módulo hidráulico HMU.	6.027€
	  SC-SL4-BE2	SC-SL4-BE2 Control central con pantalla LDC táctil de 9 pulgadas para el control, monitorización, temporización de hasta 128 unidades individualmente, por grupos o por bloques. Compatible con bus de datos Superlink II. Permite el control marcha/paro, cambio de modo, temperatura de consigna, velocidad del ventilador, posición de alabe, parada de emergencia, sistema back up, ajuste fecha-hora y temporización anual, diario y diaria especial. Además incorpora nuevas funciones como función WEB, función plano planta, funciones ahorro de energía, gestión de acceso, monitorización remota de datos, diagnóstico de errores y diseño de aplicaciones a medida mediante XML. Permite calcular el consumo individual de cada unidad interior proporcionalmente, día a día, en función del ratio de funcionamiento de cada una de ellas. Posibilidad de descarga de datos en formato CSV. Compatible para integrarse con el sistema Q-TON para ACS con CO ₂ y con el Módulo hidráulico HMU	7.434€

PASARELAS

TIPO	MODELO	DESCRIPCIÓN	P.V.R
BACNET	 Pasarela Webgate + BACnet	SC-WBGW256-A Pasarela para control centralizado de hasta 256 unidades interiores compatible con Superlink I y Superlink II. Función web compatible con Internet Explorer. Permite comunicación con protocolo Bacnet	9.183 €
		SC-LGWNB Pasarela para control centralizado de hasta 96 unidades interiores compatible con Superlink I y Superlink II. Permite comunicación con protocolo Lonworks.	20.236 €
KNX	 Pasarela KNX (EIB)	MH-AC-KNX-48 Pasarela para control centralizado de hasta 48 unidades interiores compatible con Superlink I y Superlink II. Permite comunicación con protocolo KNX	6.338 €
		MH-AC-KNX-128 Pasarela para control centralizado de hasta 128 unidades interiores compatible con Superlink I y Superlink II. Permite comunicación con protocolo KNX	8.714 €
MODBUS	 MODBUS	MH-AC-MBS-48 Pasarela para control centralizado de hasta 48 unidades interiores compatible con Superlink I y Superlink II. Permite comunicación con protocolo Modbus.	6.338 €
		MH-AC-MBS-128 Pasarela para control centralizado de hasta 128 unidades interiores compatible con Superlink I y Superlink II. Permite comunicación con protocolo Modbus.	8.714 €

INTERFACES

KNX		MH-RC-KNX-1i Interface para control de unidades interiores KX, PAC y RAC (necesario SC-BIKN-E) .Comunicación via XY. Se requiere un interface por unidad. Permite comunicación con protocolo KNX	482 €
MBS		MH-RC-MBS-1 Interface para control de unidades interiores KX, PAC y RAC (necesario SC-BIKN-E) .Comunicación via XY. Se requiere un interface por unidad. Permite comunicación con protocolo Modbus	482 €
		RCI-MDQE Interface para control de unidad Q-TON. Comunicación via XY. Se requiere un interface por cada unidad exterior Q-TON. Permite comunicación con protocolo Modbus	515 €
		RCI-MDQE2 Interface para control de unidad Q-TON- Comunicación via Superlink. Posibilidad de controlarse con la consola central táctil SC-SL4-A/BE2. Se requiere un interface por cada unidad exterior Q-TON. Consultar disponibilidad.	566 €
BACNET		MH-RC-BAC-1 Interface para control de unidades interiores KX, PAC y RAC. Comunicación via XY. Se requiere un interface por unidad. Permite comunicación con protocolo Bacnet	499 €
WIFI		WIFI PAC/KX AIDOO Interface para control de unidades interiores PAC y KX. Comunicación via XY.Se requiere un interface por unidad.	266 €
		WF-RAC Interface para control de unidades interiores RAC que dispongan de conector CNS (R32: SRK-ZSX-W, ZS-W, ZR-W, SRR-ZS-W; R410A: SRK-ZSX, ZS, ZR, SRF-ZMX, SRR-ZM). Se requiere un interface por unidad. Permite comunicación Wifi. App Smart M-Air . Consultar página 192.	135 €
		WIFI SMART MHI Interface para control de unidades interiores gama SMART R32 split pared ZSP-W 1x1 y unidades interiores multi-split pared SKM-ZSP-W. Permite comunicación Wifi . App SMART MHI. Consultar página 192.	107 €

Sistemas de Gestión

Control por cable táctil: RCQ1H para bomba de calor Q-TON para ACS con CO₂

Mando a distancia por cable con pantalla táctil y temporizador semanal. Pantalla LCD táctil de 3,8 pulgadas, retroiluminada. Programación horaria del porcentaje de calentamiento de tanques con temperatura de consigna de agua caliente variable. Visualización de datos de funcionamiento. Selección de modo Calefacción o ACS.



Control por cable táctil: RC-EX3

Mando a distancia por cable con pantalla táctil y temporizador semanal. Pantalla LCD táctil de 3,8 pulgadas, retroiluminada. Conexión a dos hilos, compatible con unidades interiores gama RAC (necesario interface SC-BIKN2), PAC, y KX. Sensor de temperatura ambiente incorporado. Permite ajuste de idioma, marcha/paro, cambio de modo, temperatura de consigna, velocidad del ventilador, posición de alabes, presión estática, bloqueo individual de funciones, función ahorro de energía, modo fuera de casa, modo automático, función back-up, funcionamiento de máxima potencia durante 15 min, chequeo de datos de funcionamiento, la indicación de códigos de avería y conexión a PC mediante USB.



Consola Central SC-SL4-AE2/BE2

Pantalla táctil con pantalla LCD de 9 pulgadas. Permite controlar, monitorizar, temporizar e incluye funciones de servicio y mantenimiento para 128 unidades interiores por grupos o por bloques. Posibilita la conexión a ordenador con Internet Explorer. Función Plano planta: es posible ubicar los iconos de unidades interiores en un plano de planta (archivo tipo .PDF, .dwg) de la instalación que previamente se haya subido a la SL4.

Funciones Ahorro Energía: incorpora gráficas para estimar consumos kWh por unidad interior, por día, por mes, por año e histórico de tiempos de funcionamiento con la posibilidad de comparar los datos del año en curso con el año anterior con el fin de ahorrar energía y conseguir una instalación más eficiente. Posibilidad de descargar datos al ordenador en formato CSV. La consola SC-SL4-BE2 permite calcular el consumo individual de cada unidad interior.

Son compatibles para integrarse con el sistema Q-TON para ACS con CO₂ y con el módulo hidrónico HMU.



Sistemas de Gestión

Webgate+BACnet gateway: SC-WBGW256-A

Pasarela para control centralizado de hasta 256 unidades interiores compatibles con Superlink. Se instala fácilmente, ya que no requiere softwares especializados, y el funcionamiento es vía internet Explorer. Dispone de dirección IP, que le proporciona (junto a los tres niveles de autenticación de usuario) una alta seguridad. Permite comunicación con protocolo Bacnet. El modelo SC-WBGW256-B permite calcular el consumo individual de cada unidad interior proporcionalmente, día a día, en función del ratio de funcionamiento de cada una de ellas.

MODELO SC-WBGW256-B

Permite calcular el consumo individual de cada unidad interior proporcionalmente, día a día, en función del ratio de funcionamiento de cada una de ellas.

Pasarela Web



Es necesario
Windows 7 o
Windows 8.1
Resolución del
monitor 1364x768.

Pasarela Bacnet

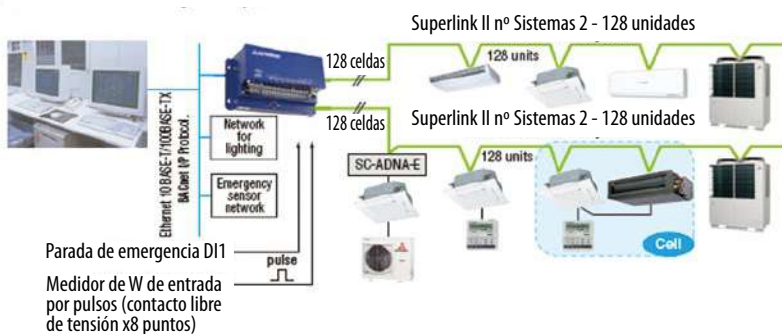

Se pueden controlar hasta 4 WBGW256 desde una sola pantalla de internet Explorer (máximo 256x4= 1024 unidades)



Sistema Multizonas **SmartZONE**



La solución ideal para el control realizado a través de conductos rígidos con rejillas motorizadas.

El sistema centralizado **SmartZONE** facilita el control de la instalación de climatización y se adapta a cualquier tecnología Inverter de las gamas PAC y VRF. Permite el control desde un mismo termostato de hasta 8 zonas de aire de forma independiente.



8
zonas

Control de hasta 8 zonas independientes de temperatura. 8 Zonas de aire (o 16 rejillas)

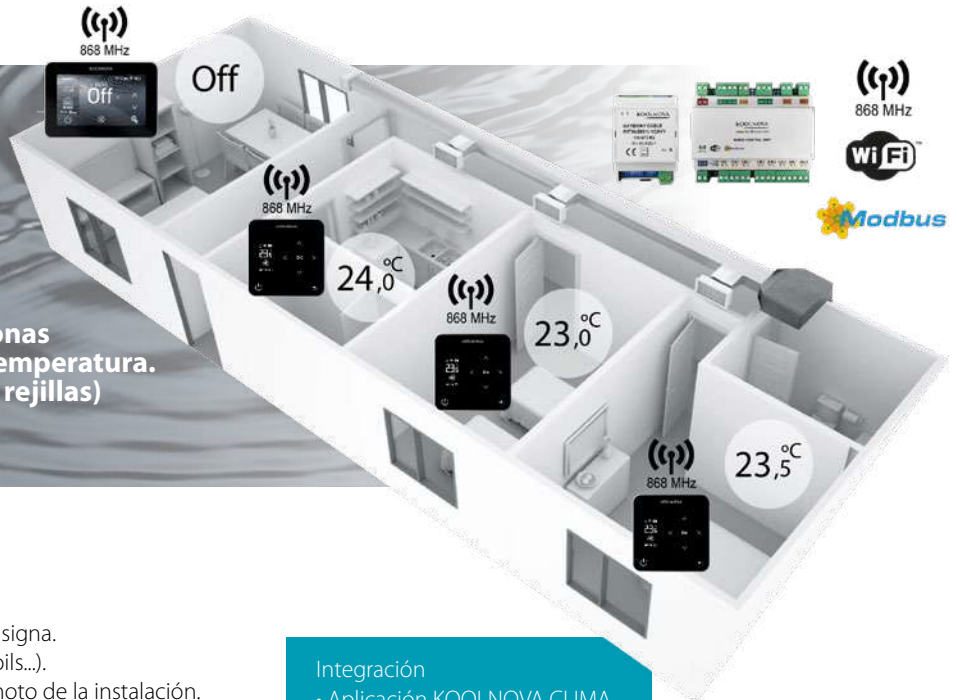

CARACTERÍSTICAS

- Control del modo de funcionamiento.
- Control inteligente de la temperatura de consigna.
- Control de difusión motorizada (rejillas, fancoils...).
- Con módulo WiFi de serie para el control remoto de la instalación.
- Salida de Bus KOOLNOVA de dos hilos sin polaridad.
- Incluye Gateway infrarrojo inverter para el control de máquinas de expansión directa.
- Controlable desde cualquier sistema de gestión del edificio (BMS).
- Salida de relé N.O. con capacidad de conmutación de 8A/250Vac.
- 2 Puertos de comunicaciones RS485 protocolo MODBUS.
- Control de hasta 4 máquinas de aire mediante gateways.
- Entrada de alarma y sensor de humedad.
- Gestión de la eficiencia de la máquina.

Integración

- Aplicación KOOLNOVA CLIMA.
- Protocolo ModBus.

- Salida de relé aislado para control de ON/OFF.
- Salida de relé aislado para control de la producción de todo el sistema.
- Salida de relé aislado para control de 3 velocidades.
- Salida 0-10V para velocidad de fan-coil.
- Salida de relé aislado para control de ON/OFF de la caldera y con N.O./C.
- Salida de relé aislado para control de 8 electroválvulas V1-V8 (8 zonas).



APP

Puede controlar y optimizar el funcionamiento de su sistema de climatización desde su smartphone. Con la APP Koolnova Clima personalice cada proyecto con imágenes y gestione varios proyectos desde la misma aplicación. Es fácil e intuitiva.

- ✓ APP fácil e intuitiva.
- ✓ Personalice cada proyecto con imágenes.
- ✓ Gestione varios proyectos desde la misma aplicación.



Disponible en
Google play



Disponible en
App Store

Herramientas para el mantenimiento y monitorización

Sistema de monitorización



M-Access es un sistema de monitorización y control vía online que integra todas las instalaciones con equipos de Mitsubishi Heavy Industries del cliente en un único sistema. Permite la monitorización en tiempo real, control, consumo energético de la instalación y envío de alarmas en caso de avería o funcionamiento anómalo.

El acceso de cada instalación a Cloud Gateway (CGW) se realiza mediante la pasarela SC-WBGW256 utilizando la red Superlink a la que tienen acceso los equipos de Mitsubishi Heavy Industries utilizando en cada gama las pasarelas correspondientes.

Este sistema permite el acceso de las instalaciones independientemente de donde estén ubicadas, centralizando la gestión de las mismas desde un acceso web único mediante PC, Tablet y/o smartphone con 3 niveles de acceso diferente dependiendo del perfil del usuario.

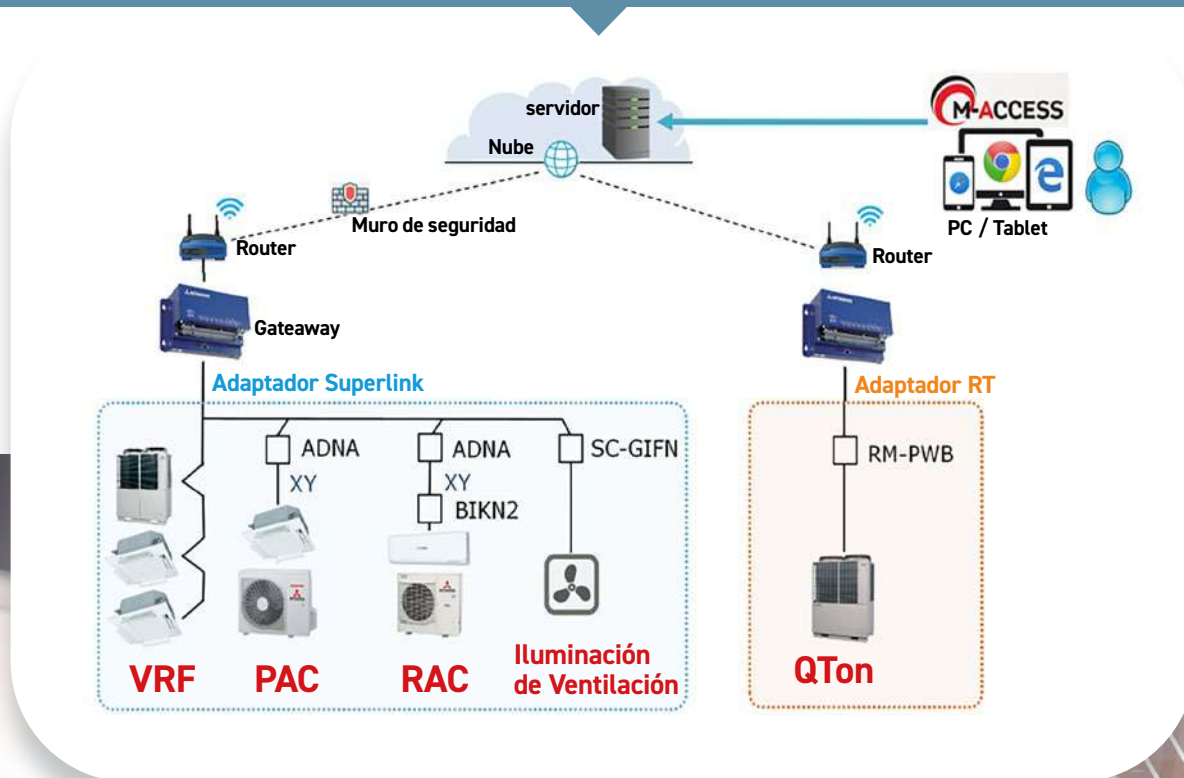

Herramientas para el mantenimiento y monitorización

APP de MHI para soporte técnico

MOVE THE WORLD FORWARD

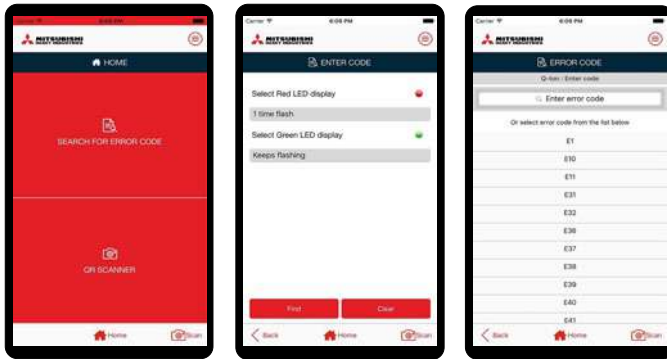

Aplicación MHI e-service

Gracias a esta nueva aplicación, disponible para IOS y Android, podrá buscar códigos de error que puedan aparecer cuando hay un mal funcionamiento en equipos domésticos, semi-industriales, VRF, Q-TON e Hydrolution de Mitsubishi Heavy Industries Thermal Systems, Ltd.



Además, esta aplicación le permitirá escanear el código QR de la unidad y buscar el significado de los códigos de error dependiendo del modelo. Un servicio disponible 24/7, porque el mundo no se para.

APPS de MHI para control WIFI

Aplicación Smart M-Air

Mitsubishi Heavy Industries ha desarrollado un interfaz WIFI sencillo e intuitivo para que puedas controlar y programar tu equipo de aire acondicionado desde cualquier lugar donde te encuentres. Disponible para IOS y Android.



Consultar lanzamiento.

Aplicación SMART WIFI MHI

Desde la app SMART WIFI MHI podrá gestionar el funcionamiento de su equipo Mitsubishi Heavy Industries desde donde se encuentre, optimizando su funcionamiento y consiguiendo un mayor confort.



App IFTTT para Intesis Home

La aplicación IFTTT (If This Then That), que integra IntesisHome, es un servicio que, desde la nube, conecta diferentes sistemas o dispositivos que interactúan entre ellos. Así, el aparato de aire acondicionado se activa o se desactiva en función de diversos factores como la previsión meteorológica, la agenda de actividades previstas por el usuario, la localización del usuario o lo que publica en las diferentes redes sociales. En total son 185 canales a los que puede acceder el usuario desde el teléfono, la tablet y el ordenador para que el aire acondicionado de casa o del trabajo se active y se desactive automáticamente y de forma inmediata.



Monitorización del sistema Hydrolution

La aplicación myUpway le permite al usuario tener una visión rápida del estado actual del sistema Hydrolution instalado con el fin de monitorizar y gestionar ambas unidades: exterior e interior. Si el sistema tiene algún fallo, los usuarios recibirán un correo electrónico notificándoselo.



Monitorización de Q-TON por MHI

El sistema Q-TON permite su monitorización para hacer un seguimiento diario de su funcionamiento y realizar los ajustes necesarios en caso de que se produzca alguna desviación consiguiendo, de esta forma, optimizar su funcionamiento y ahorrar en el consumo del equipo, tal y como se diseñó la instalación.



Análisis de los datos

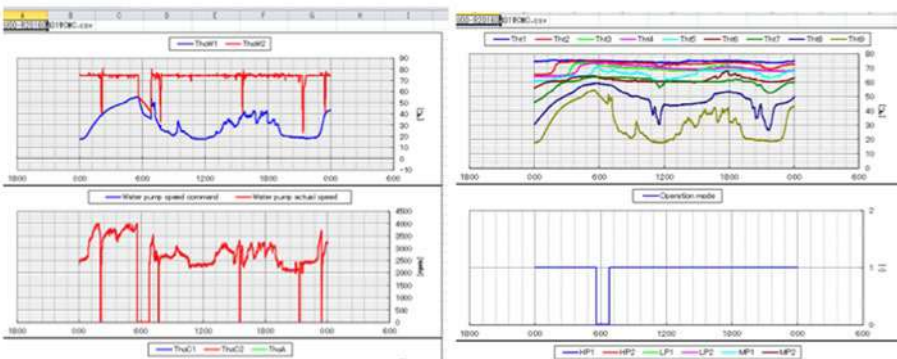

Informe trimestral



Herramientas de cálculo

Encontrará todas las herramientas en nuestra web: www.lumelco.es

e-solution

Software intuitivo de fácil manejo. Con él podrá realizar un estudio completo de una instalación de KX (VRF) de MHI en pocos minutos, exportando los resultados a formato PDF, Excel y Autocad para que lo pueda integrar fácilmente en sus proyectos y realizar propuestas personalizadas. El software E-Solution permite calcular el rendimiento real de las máquinas al introducir condiciones de funcionamiento reales de las mismas. Además, detecta los datos erróneos introducidos y los corrige. Ofrece un listado completo de equipos MHI a usar en la instalación, y además le facilita los metros de tubería de los distintos diámetros a emplear.

Pinche aquí para acceder

E-Solution - MHIAE

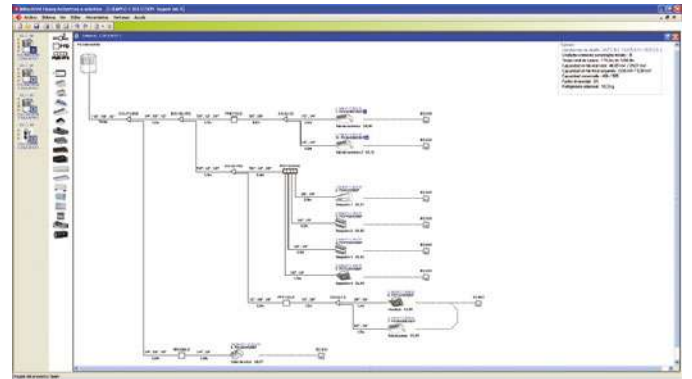

Programa de cálculo Hydrolution

Con él podrá realizar una selección de los componentes de su instalación de Hydrolution MHI en pocos minutos. Mostrará todos los elementos necesarios, un diagrama eléctrico de conexión y un diagrama hidráulico básico de su instalación en formato PDF para que lo pueda integrar en sus proyectos y realizar propuestas personalizadas. Consulte a su comercial.



Si quieres saber cómo **diseñar una instalación de Hydrolution, Q-TON, HYOZAN, KXZ o Recuperadores**, conocer las ventajas y soluciones que podemos aportarle y ver una instalación real, puedes **asistir a un curso** en el showroom de Lumelco, manda un correo a:

formacion@lumelco.es

indicando en el asunto:
Formación + sistema MHI en el que esté interesado y especificando si es:
Arquitecto, Ingeniero o Instalador.



BIM

Descárguese las Gamas RAC, PAC, KXZ y KXZX (VRF) y Q-TON en entorno BIM de alta calidad utilizando la tecnología Revit® para nuestros productos VRF, RAC y PAC. Acceso abierto sin necesidad de registro a través de la web <https://mhiae.com/bim/>.

La biblioteca BIM de Mitsubishi Heavy Industries presenta una amplia colección de productos de climatización y producción de ACS. Ayuda a los arquitectos e ingenieros a planificar de forma sencilla las instalaciones. Los archivos pueden utilizarse en Autodesk REVIT MEP y AutoCAD.

Pinche aquí para acceder

BIM

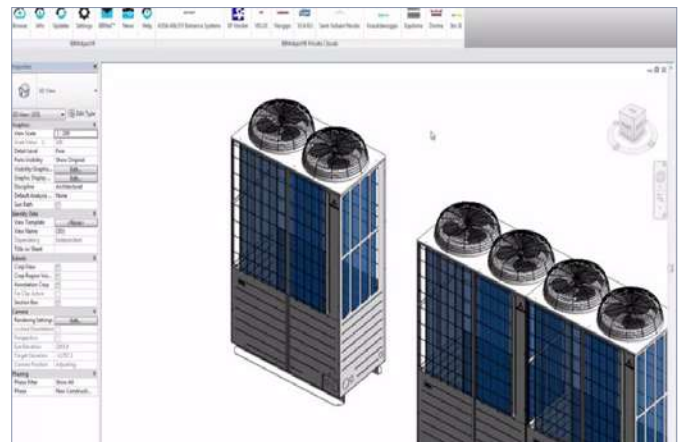

Calculadora R32

Calculadora de acceso libre, cálculo rápido e intuitivo. En menos de un minuto podrá obtener de manera fácil y sencilla el límite de carga de refrigerante en los sistemas de aire acondicionado de MHI que usan como refrigerante R32.

Con la calculadora podrá comprobar en únicamente 4 pasos si el sistema propuesto cumple con el área mínima de instalación para cualquier unidad interior.

Para el cálculo se utilizan los últimos estándares IEC60335-2-40 Ed6.0 y EN378-1: 2016 + A1: 2020.

El informe se puede guardar o imprimir en PDF para adjuntarlo al proyecto o compartirlo.

[Pinche aquí para acceder](#)

Calculadora R32



Biblioteca CAD

Todos los modelos de Mitsubishi Heavy Industries (RAC, PAC, Q-TON y KXZ (VRF) en Biblioteca AutoCAD a su disposición para facilitar el diseño de sus proyectos. Por cada máquina se facilitan 6 vistas acotadas, incluyendo los espacios mínimos de instalación, para facilitar su ubicación durante el diseño del proyecto.

BC3

Documentación de todos los equipos de Mitsubishi Heavy Industries en BC3 para exportar a programas de gestión de presupuestos. Accesible a través del Generador de Precios de CYPE. Se puede exportar a Arquímedes, fichero FIEBDC BC3 o Excel.



CYPE (modificado programa LIDER por HULC y eliminación de DANThERM)

Desde el programa de cálculo de CYPE puede dimensionar y presupuestar una instalación de climatización con cualquiera de las gamas de MHI: doméstica (RAC), semi-industrial (PAC), VRF (KXZ) y Sistema Q-TON para ACS a 90°C con refrigerante CO₂. Además, también tiene disponibles los sistemas de tratamiento de aire de LMF Clima. Con CYPE podrá calcular las cargas del edificio, seleccionar las unidades interiores y exteriores más adecuadas, seleccionar el sistema de gestión, exportarlo a HULC para su certificación y preparar un presupuesto y el informe.

[Pinche aquí para acceder](#)

CYPE



Herramientas de cálculo

Encontrará todas las herramientas en nuestra web: www.lumelco.es

Calender BD

Aplicación para seleccionar las curvas de rendimientos reales de los equipos KXZ (VRF) y exportarlos, incluyéndolos en los archivos de entrada a los programas CALENER-VYP y CALENER-GT. El principal objetivo es facilitar la introducción de los datos nominales y curvas de comportamiento, reduciendo así el tiempo y los posibles errores durante el proceso de definición de las instalaciones por parte de los usuarios en los programas CALENDER.

Unidad Exterior VRV: FDC280KXE6	
Categoría	Micro KXZ
Capacidad de refrigeración (kW)	28.0
Capacidad de calefacción (kW)	31.5
Consumo de refrigeración (kW)	8.1
Consumo de calefacción (kW)	8.2
EER (adim)	3.46
COP (adim)	3.84



Etiquetado Energético Estacional

A través de la web de Lumelco: www.lumelco.es puede descargarse la ficha técnica de instalación, combinaciones y procedimiento de desmontaje de todos los modelos de climatización y aerotermia de Mitsubishi Heavy Industries. Acceso rápido y sin registro al etiquetado energético de todos nuestros productos.

Pinche aquí para acceder

Etiquetado Energético Estacional

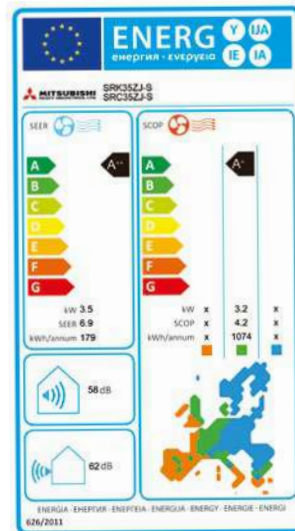

Calculadora de frigorías

Herramienta pensada para realizar un cálculo rápido de cargas y seleccionar el equipo de MHI que mejor se adapte a esa vivienda, desde la web de Lumelco: www.lumelco.es o desde el microsite Aire acondicionado MITSUBISHI HEAVY INDUSTRIES (eligtuariacondicionado.es)

Pinche aquí para acceder

Calculadora de frigorías



HOME [¿QUÉ ME NECESITA?](#) [SALA DOMESTICA](#) [POR QUÉ MHI](#) [LA EMPRESA](#) [ATENCIÓN TÉCNICA](#) 

Calculadora de frigorías

CALCULE LAS FRIGORÍAS QUE NECESITA SU NUEVO AIRE ACONDICIONADO

Residencia:

Tipo de Construcción:

Superficie Construida:

Tipo de Planta:

Orientación:

Exposición por la mañana:

Tipo de Alacena:

Parque:

Material:

Sistema:

Superficie de Suelo:

Altura de techos:

Número de techos:

Opciones:

Tratamiento de Aire

Amplia gama de unidades de tratamiento de aire para un aire limpio y sano en el interior de los edificios asegurándonos la buena salud y productividad de las personas que los ocupan.



Ferraro
Group,
un único grupo,
muchos
profesionales



INDUCT

La solución para **purificar** el aire interior de los equipos de **conductos**

Elimina microorganismos en el aire y superficies (Ej. Bacterias, virus y hongos).

Descompone compuestos orgánicos volátiles (VOCs) y otros compuestos orgánicos (Ej. Formaldehído, benceno, y partes de hidrocarburos policíclicos PAHs).

Elimina gases químicos peligrosos (Ej. Amoniaco, sulfuro de hidrógeno).

Reduce olores desagradables (Ej. Humo de tabaco, olor a humedad, olor de comida).



Tecnología de purificación de aire: Photoplasma

El Photoplasma se genera a partir de moléculas en el aire como oxígeno y vapor de agua bajo su exposición al espectro especial UV. Incluye especies reactivas de oxígeno, radicales libres, electrones, etc. que capturan de forma activa varios contaminantes del aire, y rápidamente destruyen sus estructuras a través de una cadena de reacciones. De esta forma los contaminantes se descomponen y se convierten en componentes inocuos como dióxido de carbono y agua.

Los contaminantes se descomponen y se convierten en componentes inocuos como dióxido de carbono y agua



Aplicaciones



Edificios de oficinas



Hoteles



Colegios



Hospitales

DISEÑO

Las series InDuct e InDuct -X pueden instalarse en cualquier edificio o en cualquier sistema con unidades HVAC.



COMPORTAMIENTO

Comportamiento testado contra varios contaminantes del aire

La acumulación de contaminantes aéreos en los sistemas HVCA permite a los microorganismos proliferar de forma exponencial creando una capa que puede reducir la eficiencia de la transmisión de calor a la vez que aumentar el consumo. Mientras tanto, los microorganismos pueden extenderse a través de las zonas interiores del sistema, causando brotes potenciales y enfermedades respiratorias. Las lámparas UVC a veces se instalan en sistemas HVAC para evitar estos problemas. Sin embargo, es un método de purificación pasivo ya que las lámparas solo pueden eliminar microorganismos hasta una determinada distancia, y varios contaminantes pueden no ser eliminados por completo.

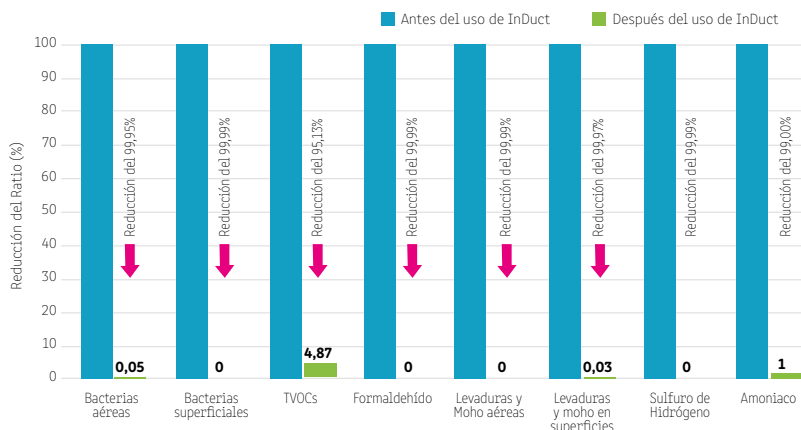

Los equipos **InDuct de purificación de aire** están especialmente diseñados para ajustarse dentro de los sistemas HVAC y eliminar contaminantes químicos y biológicos dentro de los conductos de aire. Los contaminantes aéreos del interior del recinto también se pueden eliminar con PhotoPlasma, ya que se distribuye por los sistemas de distribución de aire.

CARACTERÍSTICAS TÉCNICAS

Modelos		Induct ID10	Induct ID20	Induct ID30	Induct ID40	Induct ID60	Induct ID80	Induct IDX60	Induct IDX80
Dimensiones (largo x ancho x alto)	mm	225 x 100 x 72	225 x 100 x 72	225 x 100 x 72	225 x 100 x 72	225 x 100 x 72	305 x 100 x 72	434 x 132 x 383	434 x 132 x 488
Longitud de lámpara	mm	230	230	230	230	280	381	288	394
Peso	grs	650	650	650	650	1.050	1.050	2.500	2.500
Longitud de cable	m	2,45	2,45	2,45	2,45	0,9+2,2	0,9+2,2	1,5	1,5
Adaptador		12V 2A	12V 2A	12V 2A	12V 2A	12V 5A	12V 5A	12V DC	12V DC
Alimentación eléctrica		110-240V 50/60Hz	110-240V 50/60Hz	110-240V 50/60Hz	110-240V 50/60Hz	110-240V 50/60Hz	110-240V 50/60Hz	100-240V 50/60Hz	100-240V 50/60Hz
Consumo	W	≤24	≤24	≤24	≤24	≤60	≤60	69,3	69,3
Temperatura de trabajo	°C	-20°C / +60°C	-20°C / +60°C	-20°C / +60°C	-20°C / +60°C	-20°C / +60°C	-20°C / +60°C	-20°C / +60°C	-20°C / +60°C
Humedad	%	0-90% sin condensación	0-90% sin condensación	0-90% sin condensación	0-90% sin condensación	0-90% sin condensación	0-90% sin condensación	0-90% sin condensación	0-90% sin condensación
Cuadro de control		Incluido	Incluido	Incluido	Incluido	Incluido	Incluido	Incluido	Incluido
MODBUS		-	-	-	-	-	-	Incluido	Incluido
Caudal Nominal (m³/h)		750	1900	3500	6000	10000	16000	10000	16000
P.V.R.		2.342 €	2.541 €	3.011 €	3.409 €	6.419 €	9.829 €	6.561 €	9.961 €

KVIR-P

Modulo autónomo de **higienización** y **desinfección** mediante dispositivo **UV**

El módulo KVIR-P de LMF permite el **tratamiento del aire de impulsión**, con el propósito de **destruir la carga viral y bacteriana**. Está preparado para ser intercalado en el conducto de aire en una instalación existente o en desarrollo. También permite una desinfección rápida y eficiente del aire aportado a la instalación.

El módulo incluye una o varias lámparas UV de longitud de onda doble, capaces de crear una foto plasma de iones negativos, oxidación foto catalítica, y minimizar el ozono, con el fin de eliminar contaminantes biológicos.

Saneamiento, purificación e higienización del aire, logrando descomponer la carga bacteriana / viral

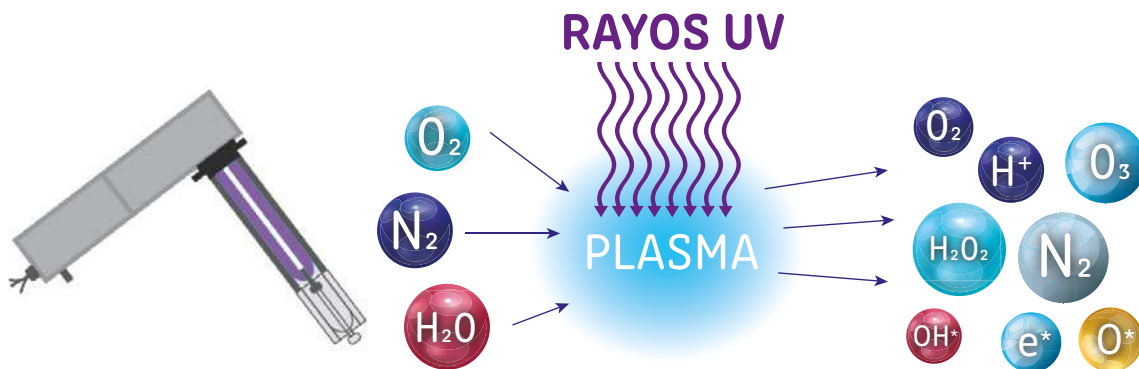
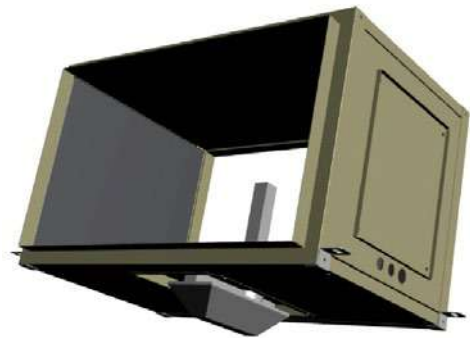

Tecnología de Plasma:

La nueva gama de módulos, que incluye la tecnología de plasma, consigue un saneamiento, purificación e higienización del aire, logrando descomponer las cargas bacterianas / viral; además de permitir una rápida y efectiva higienización y desinfección.

Esta tecnología se basa en el principio de la fotocatalisis por plasma, un proceso innovador que utiliza fuentes de luz para purificar el aire, sin la adición o emisión de productos químicos a la atmósfera.

El KVIR-R, utiliza innovadoras lámparas UV de doble longitud de onda de alta intensidad que genera el plasma (mezcla gaseosa cargada con energía), consiguiendo dos efectos:

- Romper las cadenas moleculares de carbono presentes en los compuestos contaminantes y eliminando los olores.
- Al mismo tiempo, los átomos de hidrógeno (generados por la división de la humedad del aire) combinado con átomos de oxígeno libre, crean radicales libres ideales para la oxidación de los contaminantes (olores, virus, bacterias, grasas y otras sustancias orgánicas), y para la desinfección del aire y superficies.

El plasma creado, actúa utilizando 5 formas diferentes y tecnologías de purificación:

1. Foto-plasma

2. Oxidación foto catalítica

3. Esterilización por rayos ultravioleta

4. Producción de iones negativos

5. Producción controlada de ozono

La acción conjunta de todas ellas permite atacar los contaminantes químicos y biológicos, en particular **destruir la membrana celular y el ADN de microorganismos como virus, bacterias, hongos con una eficiencia superior al 99% en menos de un minuto**, y además romper los enlaces químicos de los contaminantes más generalizada (por ejemplo: nicotina, COV, amoníaco).

El dispositivo emisor, con un consumo de energía muy bajo (< 24W/lámina) y sumergido en el flujo de aire, está contenido en una caja de “sándwich”, cuyo interior está hecho de acero inoxidable AISI 304, y el exterior de chapa recubierta y aislada térmicamente con lana de roca mineral de alta densidad.

Se alimenta a bajo voltaje, a través de un módulo disipador externo al que está directamente conectado. Todo el conjunto puede ser **fácilmente retirado para las operaciones de mantenimiento** estándar, incluyendo el reemplazo de la(s) lámpara(s), cuyo tiempo de vida estimado es de 9000 horas.

Su funcionamiento consiste en:

- Destruir la membrana de la célula y el ADN de microorganismos tales como virus, bacterias y esporas, con una **eficiencia superior al 99%** en menos de un minuto.
- Rompe los enlaces químicos de gran parte de contaminantes como nicotina, VOC y amoniaco. **Elimina malos olores.**
- El equipo emisor de baja energía (menos de 20 w/ lámpara), se sitúa **inmerso en el flujo de aire.**

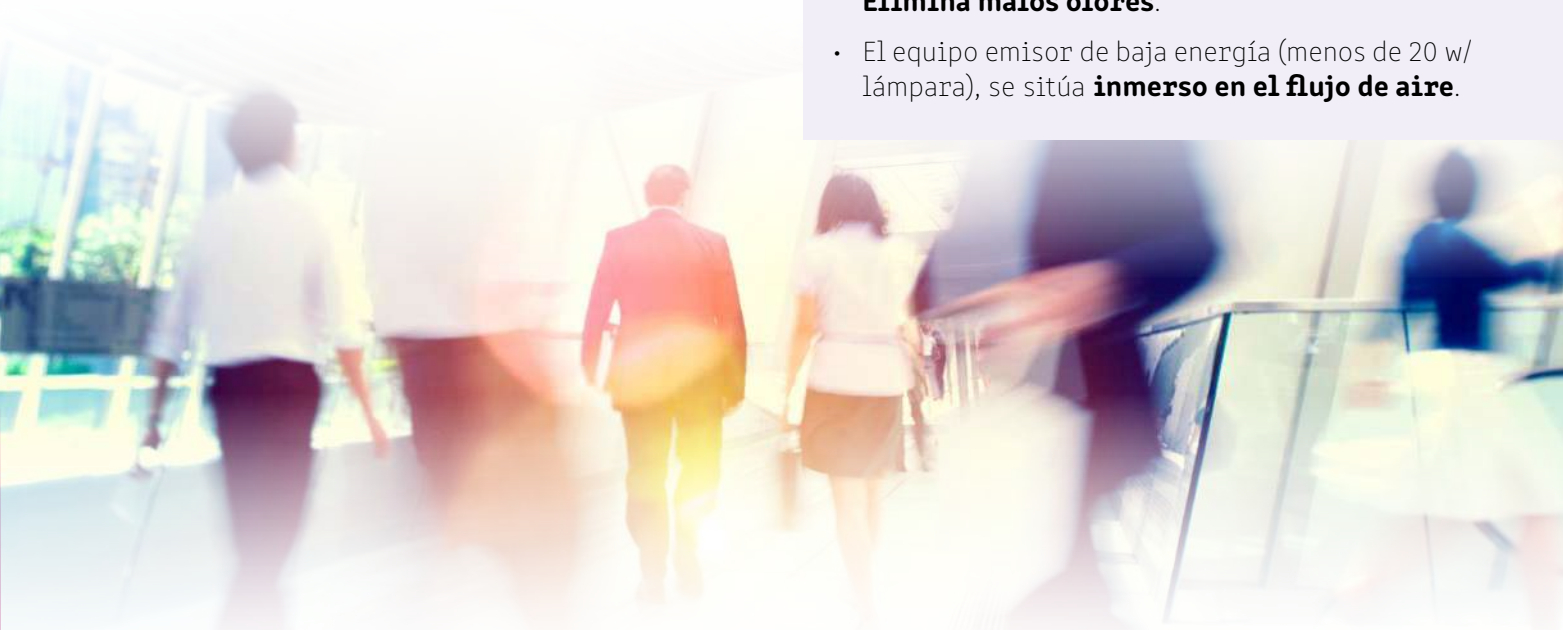

Aplicaciones



Edificios de oficinas



Hoteles



Colegios



Hospitales

Módulos KVIR para Recuperadores



RANGO DE CAUDALES		KVIR 1000	KVIR 2500	KVIR 4000	KVIR 6500	KVIR 10000
Rango de caudales	m ³ /h	0 a 1000	1000 a 2500	2500 a 4000	4000 a 6500	6500 a 10000
Caudal de aire nominal	m ³ /h	750	1900	3100	4900	8200
Caudal de aire mínimo	m ³ /h	400	1000	2000	3000	5000
Caudal de aire máximo	m ³ /h	1000	2500	4000	6500	10000
Pérdida de carga (1)	Pa	10/90	10/90	10/90	10/90	10/90
Consumo eléctrico						
Potencia consumo (1)	W	15/50	20/110	2x20/200	2x24/300	3x24/500
Alimentación eléctrica	V-Fases-Hz	230-1-50	230-1-50	230-1-50	230-1-50	230-1-50
Capacidad de higienización						
Reducción media de la carga viral (2)	%	>98	>98	>98	>98	>98
Reducción carga bacterial (3)	%	>97	>97	>97	>97	>97
Reducción media VOC (4)	%	50	50	50	50	50
Eficacia post filtro (5) opcional	%	>98	>98	>98	>98	>98
Límites de funcionamiento						
Temperatura del aire	°C	-20°C / +60°C				
Humedad relativa	%	Máxima 90%				
P.V.R.		5.671 €	6.274 €	10.591 €	12.719 €	14.199 €

(1) Sin / con filtro de aire con tecnología nanométrica.

(2) Referido a un ejemplo de virus para influenza Hpiv-3. Tiempo de exposición menor de 1 minuto.

(3) Referido a una Enterobacteria transmitida por el aire.

(4) Sustancia del test: Tolueno, Xileno, Butil-acetado.

(5) Referido a partículas con diámetro 10 nm.

Módulos KVIR para Unidades Interiores de Conductos de PAC y KX de **MITSUBISHI HEAVY INDUSTRIES**



Dimensiones (mm)	Gama	Modelo			
	Gama Semi-industrial (PAC)	SRR25ZS-W	SRR35ZS-W	SRR50ZS-W	SRR60ZS-W
	Modelo KVIR	K-VIR SRR1	K-VIR SRR1	K-VIR SRR2	K-VIR SRR2
Ancho boca impulsión (W1)	mm	660	660	860	860
Altura boca impulsión (H1)	mm	99	99	99	99
Ancho total equipo sin soportes (W)	mm	750	750	950	950
Altura total equipo (H)	mm	200	200	200	200
Caudal máximo	m ³ /h	570	600	810	870
Tamaño ID	mm	1 x 10	1 x 10	1 x 10	1 x 10
Número de módulos		1	1	2	2
P.V.R.		2.332 €	2.332 €	2.424 €	2.424 €



Dimensiones (mm)	Gama	Modelo					
	Gama Semi-industrial (PAC)	FDUM/FDU 40,50VH-W	FDUM/FDU 60VH-W	FDUM/FDU 71VH-W	FDUM/FDU 100VH-W	FDUM/FDU 125VH-W	FDUM/FDU 140VH-W
	Gama VRF (KXZ)	FDUM/FDU 22, 28, 36, 45, 56KX6	-	FDUM/FDU 71, 90KX6	FDUM/FDU 112KX6	FDUM/FDU 140KX6	FDUM/FDU 160KX6
	Modelo KVIR	KVIR-FDUM/FDU-1	KVIR-FDUM/FDU-2	KVIR-FDUM/FDU-2	KVIR-FDUM/FDU-3	KVIR-FDUM/FDU-3	KVIR-FDUM/FDU-3
Ancho boca impulsión (W1)	mm	680	880	880	1200	1200	1200
Altura boca impulsión (H1)	mm	170	170	170	170	170	170
Ancho total equipo sin soportes (W)	mm	750	950	950	1368	1368	1368
Altura total equipo (H)	mm	280	280	280	280	280	280
Caudal máximo	m ³ /h	780	1200	1440	2160	2340	2880
Tamaño ID	mm	1 x 10	2 x 10	2 x 10	3 x 10	3 x 10	3 x 10
Número de módulos		3	4	4	5	5	5
P.V.R.		2.502 €	4.277 €	4.277 €	6.299 €	6.299 €	6.299 €



Dimensiones (mm)	Gama	Modelo	
	Gama Semi-industrial (PAC)	FDU200VG	FDU250VG
	Gama VRF (KXZ)	FDU224KXZ	FDU280KXZ
	Modelo KVIR	KVIR-FDU-4	KVIR-FDU-4
Ancho boca impulsión (W1)	mm	1450	1450
Altura boca impulsión (H1)	mm	250	250
Ancho total equipo sin soportes (W)	mm	1600	1600
Altura total equipo (H)	mm	379	379
Caudal máximo	m ³ /h	4800	4800
Tamaño ID	mm	3 x 20	3 x 20
Número de módulos		6	6
P.V.R.		7.783 €	7.783 €

HRE Unidades de recuperación de calor

De alta eficiencia De 200 a 1475 m³/h

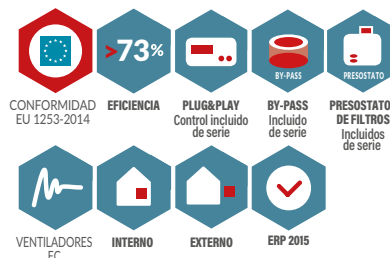
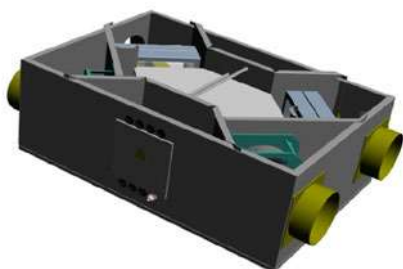

HRE			500	1000	1500
Caudal de aire	Nom	m ³ /h	460	850	1300
	Máx	m ³ /s	575	950	1475
Presión estática disponible	Nom	Pa	195	105	170
Potencia sonora	Nom	dB(A)	69	69	73
Corriente consumida	Máx	A	3	3	6
Potencia consumida	Máx	W	340	340	680
Alimentación eléctrica	V-Ph-Hz		230-1-50		
Eficacia del recuperador ⁽¹⁾		%	73,4	74,2	75,2
SFP interna límite ⁽¹⁾		W / m ³ /s	1093	1101	1112
SFP interno ⁽¹⁾		W / m ³ /s	1092	1088	1111

(1) En condiciones secas nominales de caudal y presión: aire exterior 5 °C y aire interior 25°C
Filtración de serie: M5 en retorno y F7 para el aire nuevo

Dimensiones

HRE		500	1000	1500
L	mm	900	1000	1100
W	mm	340	430	510
H	mm	620	660	780
D (opcional)	mm	160	200	250
Peso	Kg	45	55	70

Precios y capacidades

Modelo	Caudal de aire (m ³ /h)	P.V.R.
HRE500	460	3.293 €
HRE1000	850	3.947 €
HRE1500	1300	5.023 €

ACCESORIOS HRE

Modelo HRE		500	1000	1500
Batería de precalentamiento eléctrica	SKEp	788 €	810 €	984 €
Batería de postcalentamiento eléctrica	SKEr	774 €	795 €	969 €
Sección externa de batería de agua fría	CCS	731 €	898 €	1.121 €
Válvula de 3 vías con servomotor	V33	304 €	304 €	449 €
Boquilla para conductos circulares	BCC	78 €	83 €	87 €
Sensor de CO ₂	AQS	1.755 €	1.755 €	1.755 €
Filtro F9 para aire exterior	FC9	73 €	125 €	132 €

Prestaciones

CURVAS DE FUNCIONAMIENTO

CURVA PRESION DISPONIBLE - CAUDAL FILTRA F7 EN AIRE NUEVO

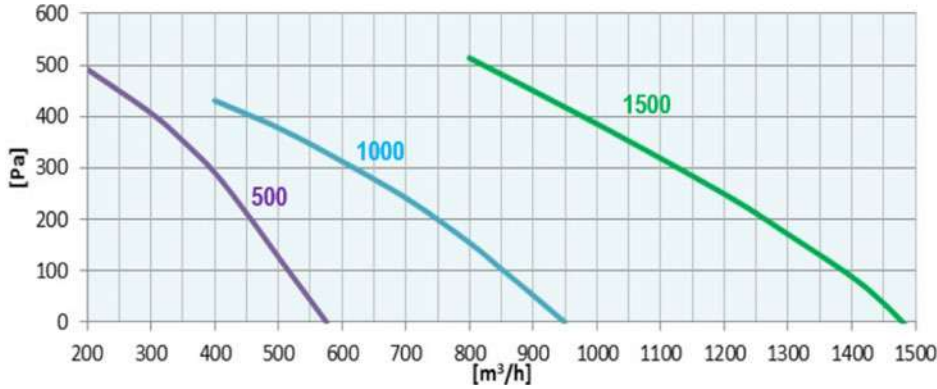

CURVAS PRESION DISPONIBLE - CAUDAL FILTRA F7 + F9 EN AIRE NUEVO M5 EN AIRE DE RETORNO

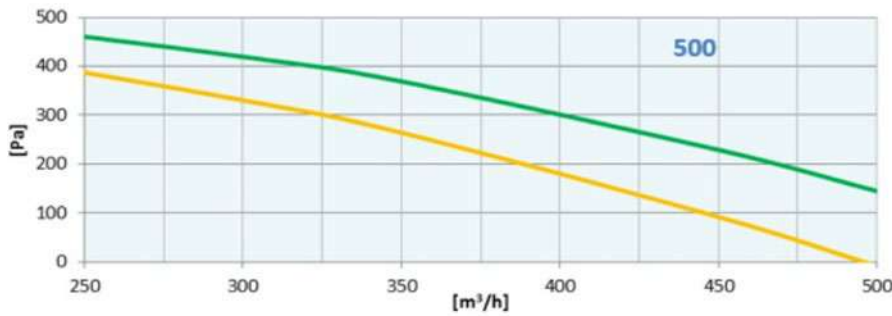

— F7 + F9
— M5

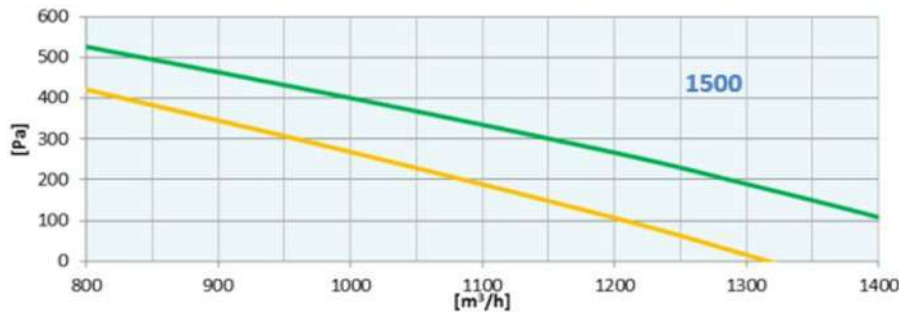
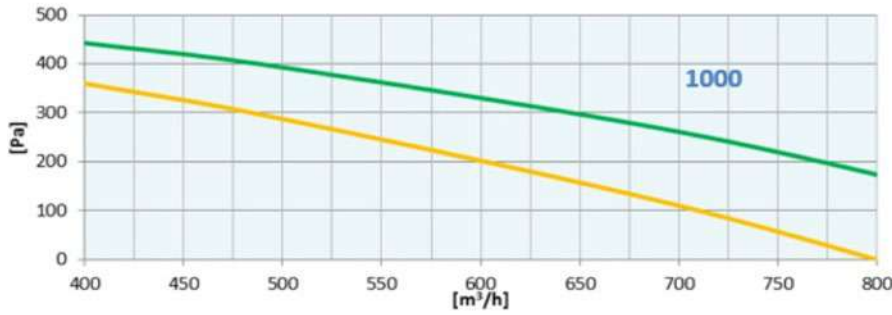

HRC Unidades de recuperación de calor

De alta eficiencia de 450 a 3.400 m³/h

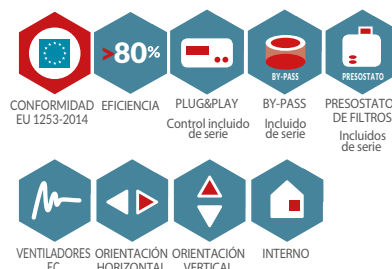

HRC			500	1000	1500	2000	2300	3000	4000
Caudal de aire nominal	Nom	m ³ /h	450	800	1300	1700	2100	2600	3400
		m ³ /s	0,13	0,22	0,36	0,47	0,58	0,72	0,94
Presión estática disponible (1)	Nom	Pa	285	175	260	190	210	295	235
Presión sonora a 1m	Nom	dB(A)	70	68	73	74	77	78	77
Potencia absorbida total	Máx	W	300	340	780	920	1250	1660	1880
			330	340	920	920	1600	2000	2000
Corriente absorbida total	Nom	A	2,5	2,9	5,1	6,0	5,5	3,1	3,3
		Máx	2,8	2,9	6,0	6,0	6,7	3,4	3,5
Alimentación eléctrica		V-Ph-Hz	230-1-50/60	230-1-50/60	230-1-50/60	230-1-50/60	230-1-50/60	400-3+N-50/60	400-3+N-50/60
Control del ventilador		-	De 0 a 10 Vdc	De 0 a 10 Vdc	De 0 a 10 Vdc	De 0 a 10 Vdc	De 0 a 10 Vdc	De 0 a 10 Vdc	De 0 a 10 Vdc
Fugas externas de aire		%	max 3,5 % @ - 400 Pa (EN13141-7)						
Fugas internas de aire		%	max 5,5 % @ + 250 Pa (EN13141-7)						
Eficiencia de recuperación (2)		%	87,0	85,9	89,7	89,7	86,4	92,1	92,6
Potencia recuperada (2)		W	4.170	7.320	16.250	16.250	19.740	25.520	33.540
Temperatura de impulsión (2)		°C	17,8	17,5	18,7	18,7	17,7	19,5	19,6

(1) Circuito de aire exterior. Filtración F7. Para una filtración F7 + F8 consultar gráfica de presión disponible y caudal.
(2) Para condiciones exteriores de - 10 °C y 90 % HR y condiciones interiores de 22 °C y 50 % HR

Dimensiones

HRC (Versión Horizontal)		500	1000	1500	2000	2300	3000	4000
L	mm	1680	1825	2050	2190	2190	2380	2380
W	mm	695	845	1045	1045	1045	1165	1405
H	mm	340	380	465	600	600	745	745
Peso	Kg	90	115	185	210	215	275	310

Precios y capacidades

Modelo HRC	Caudal de aire (m ³ /h)	P.V.R. Configuración A	P.V.R. Otras configuraciones
HRC500	450	3.871 €	4.258 €
HRC1000	800	4.198 €	4.618 €
HRC1500	1300	6.360 €	6.996 €
HRC2000	1700	7.520 €	8.272 €
HRC2300	2100	8.116 €	8.928 €
HRC3000	2600	10.640 €	11.704 €
HRC4000	3400	11.493 €	12.642 €

ACCESORIOS HRC

Modelo HRC		500	1000	1500	2000	2300	3000	4000
Batería de precalentamiento eléctrica	SKEp	788 €	810 €	984 €	882 €	882 €	1.139 €	1.487 €
Batería de postcalentamiento eléctrica	SKEr	774 €	795 €	969 €	866 €	866 €	1.123 €	1.471 €
Batería de agua	BTW	633 €	701 €	784 €	889 €	889 €	1.012 €	1.130 €
Válvula de 3 vías modulante con servocontrol	V33	304 €	304 €	449 €	449 €	449 €	671 €	671 €
Compuerta con servocontrol on/off	SKR	515 €	532 €	557 €	661 €	661 €	713 €	713 €
Junta antivibrante	GAT	106 €	130 €	150 €	193 €	193 €	217 €	249 €
Boquilla para conductos circulares	BCC1	78 €	83 €	87 €	96 €	96 €	111 €	115 €
Presostato diferencial de filtros	PSTD	174 €	174 €	174 €	174 €	174 €	174 €	174 €
Sensor de presión diferencial	DPS	174 €	174 €	174 €	174 €	174 €	174 €	174 €
Sensor de CO2	AQS	1.755 €	1.755 €	1.755 €	1.755 €	1.755 €	1.755 €	1.755 €
Prefiltro G4	G49	31 €	35 €	38 €	38 €	38 €	38 €	38 €
Filtro F9 para aire exterior	FC9	73 €	125 €	132 €	176 €	176 €	228 €	216 €
Kit para instalación vertical	KTV	139 €	146 €	157 €	193 €	193 €	223 €	223 €

Prestaciones

CURVAS DE FUNCIONAMIENTO

HRC 500

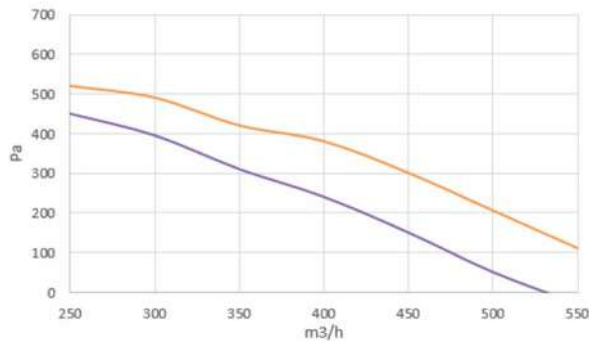

HRC 1000

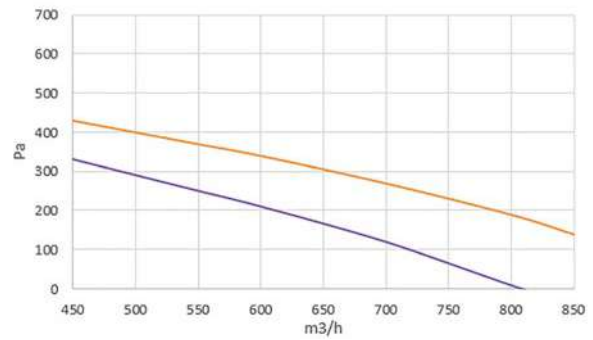

HRC 1500

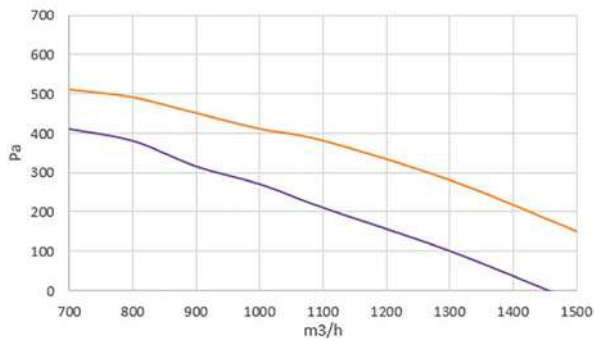

HRC 2000

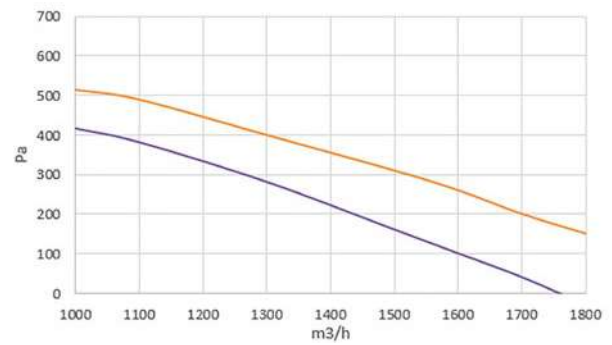

HRC 2300

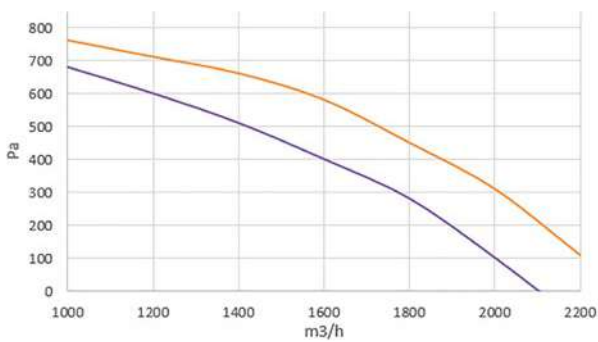

HRC 3000

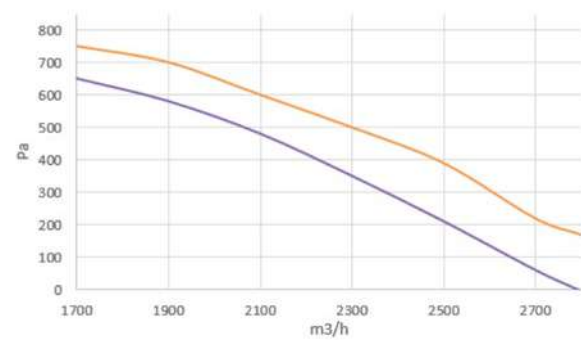

HRC 4000

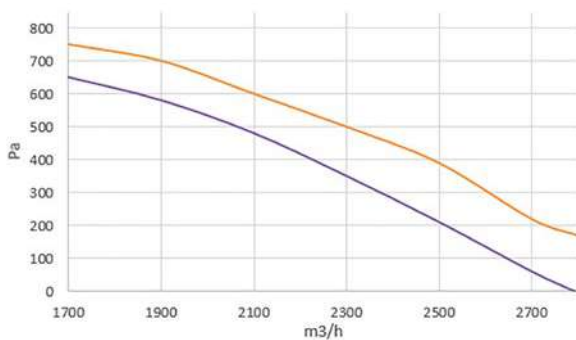

HRH Unidades de recuperación de calor

De alta eficiencia de 380 a 4.500 m³/h

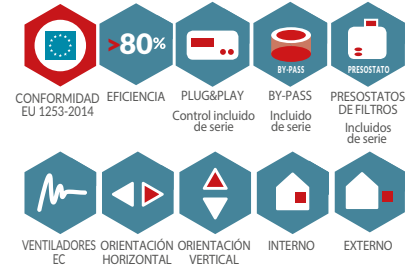

HRH			05	10	15	20	30	40	50
Caudal de aire nominal	Nom	m ³ /h	380	720	1130	1710	2460	3300	4500
		m ³ /s	0,106	0,2	0,314	0,475	0,683	0,917	1,25
Presión estática disponible (1)	Nom	Pa	340	230	360	270	430	320	510
Presión sonora a 1m	Nom	dB(A)	54	53	55	59	61	60	64
Potencia absorbida total	Máx	W	340	340	920	930	1890	1920	3010
			340	340	920	930	2000	2000	4850
Corriente absorbida total	Nom	A	2,8	2,9	6	6	3,3	3,4	4,7
		Máx	2,8	2,9	6	6	3,4	3,5	7,6
Alimentación eléctrica	V-Ph-Hz		230-1-50/60	230-1-50/60	230-1-50/60	230-1-50/60	400-3+N-50/60	400-3+N-50/60	400-3+N-50/60
Control del ventilador	-		De 0 a 10 Vdc	De 0 a 10 Vdc	De 0 a 10 Vdc	De 0 a 10 Vdc	De 0 a 10 Vdc	De 0 a 10 Vdc	De 0 a 10 Vdc
Fugas externas de aire	%		max 3,5 % @ - 400 Pa (EN13141-7)						
Fugas internas de aire	%		max 5,5 % @ + 250 Pa (EN13141-7)						
Eficiencia de recuperación (2)	%		88,8	88,1	86,5	86,3	85,8	85,9	86,3
Potencia recuperada (2)	W		3030	5690	8740	13230	19090	25600	33800
Temperatura de impulsión (2)	°C		17	16,8	16,3	16,3	16,2	16,2	16,3

(1) Circuito de aire exterior. Filtración F7. Para una filtración F7 + F8 consultar gráfica de presión disponible y caudal.
(2) Para condiciones exteriores de -7 °C y 80 % HR y condiciones interiores de 20 °C y 55 % HR

Dimensiones

HRH (Versión Horizontal)		05	10	15	20	30	40	50
L	mm	1350	1470	1850	1850	2150	2150	2350
W	mm	680	820	1030	1460	1460	1840	1900
H	mm	330	370	455	455	590	590	800
Peso	Kg	85	105	175	230	290	360	520

Dimensiones

HRH-V (Versión Vertical)		05	10	15	20	30	40	50
L	mm	1350	1470	1850	1850	2150	2150	2350
W	mm	330	370	455	455	590	590	800
H	mm	680	820	1030	1460	1460	1840	1900
Peso	Kg	85	105	175	230	290	360	520

Precios y capacidades

Modelo HRH Horizontal	Caudal de aire (m ³ /h)	P.V.R. Configuración A	P.V.R. Otras configuraciones
HRH 05	380	4.356 €	4.792 €
HRH 10	720	4.714 €	5.185 €
HRH 15	1.130	6.945 €	7.640 €
HRH 20	1.710	8.123 €	8.935 €
HRH 30	2.460	11.058 €	12.164 €
HRH 40	3.300	12.568 €	13.825 €
HRH 50	4.500	20.145 €	20.145 €

Modelo HRH Vertical	Caudal de aire (m ³ /h)	P.V.R. Configuración A
HRH-V 05	380	4.793 €
HRH-V 10	720	5.182 €
HRH-V 15	1.130	7.637 €
HRH-V 20	1.710	8.917 €
HRH-V 30	2.460	12.108 €
HRH-V 40	3.300	13.747 €
HRH-V 50	4.500	20.342 €

ACCESORIOS HRH

Modelo HRH		5	10	15	20	30	40	50
Batería de calefacción eléctrica	SKE	707 €	729 €	834 €	1.026 €	1.130 €	1.241 €	1.399 €
Sección exterior con batería a agua (reversible caliente/fría)	CCS-H	777 €	972 €	1.269 €	1.406 €	1.714 €	1.886 €	3.245 €
Sección exterior con batería a agua (reversible caliente/fría)	CCS-V	842 €	1.037 €	1.327 €	1.460 €	1.803 €	1.949 €	3.324 €
Sección exterior con batería de expansión directa R410A	CDX-H				Consultar			
Sección exterior con batería de expansión directa R410A	CDX-V				Consultar			
Compuerta frontal/superior/inferior (sólo con PLM)	SKR1	133 €	151 €	178 €	267 €	295 €	362 €	429 €
Compuerta lateral (sólo con PLM)	SKR2	133 €	151 €	178 €	178 €	256 €	256 €	313 €
Servocontrol on/off para compuerta	SSE	249 €	249 €	249 €	249 €	249 €	249 €	249 €
Válvula a 3 vías modulante con servocontrol	V33	262 €	262 €	386 €	386 €	578 €	578 €	578 €
Presostato diferencial filtros	PSTD	78 €	78 €	78 €	78 €	78 €	78 €	78 €
Sensor de presión diferencial	DPS	172 €	172 €	172 €	172 €	172 €	172 €	172 €
Sensor de CO2 de conducto	AQS	1.511 €	1.511 €	1.511 €	1.511 €	1.511 €	1.511 €	1.511 €
Tejadillo intemperie versión base (horizontal)	TPR-H	103 €	110 €	137 €	197 €	216 €	243 €	300 €
Tejadillo intemperie versión base (vertical)	TPR-V	79 €	86 €	97 €	97 €	110 €	110 €	160 €
Tejadillo intemperie módulo CCS (horizontal)	TPR-CH	40 €	46 €	51 €	59 €	64 €	71 €	100 €
Tejadillo intemperie módulo CCS (vertical)	TPR-CV	37 €	46 €	51 €	51 €	57 €	57 €	87 €
Junta antivibrante - superior/inferior (sólo con PLM)	GAT 1	84 €	97 €	121 €	156 €	176 €	200 €	240 €
Junta antivibrante - lateral (sólo con PLM)	GAT 2	84 €	97 €	121 €	121 €	172 €	172 €	200 €
Boquilla para conductos circulares - superior/inferior (sólo con PLM)	BCC 1	67 €	71 €	75 €	79 €	94 €	97 €	131 €
Boquilla para conductos circulares - lateral (sólo con PLM)	BCC 2	67 €	71 €	75 €	78 €	94 €	94 €	127 €
Plenum con conexiones múltiples	PLM	593 €	666 €	802 €	863 €	945 €	1.031 €	1.226 €
Filtro F9 para aire exterior (para combinar con F7)	F9	78 €	132 €	140 €	210 €	256 €	318 €	373 €

Prestaciones

CURVAS DE FUNCIONAMIENTO

HRH 05

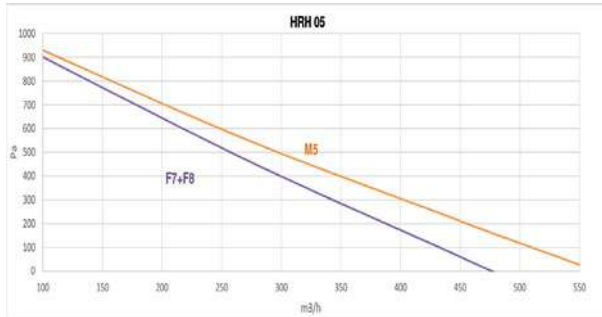

HRH 10

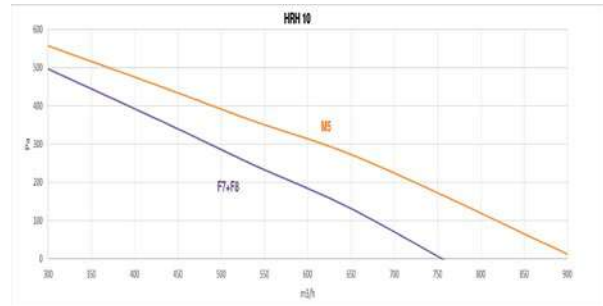

HRH 15

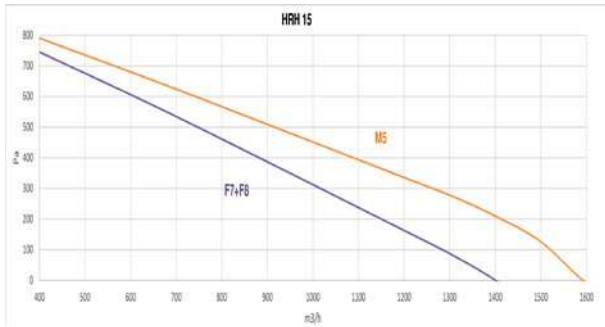

HRH 20

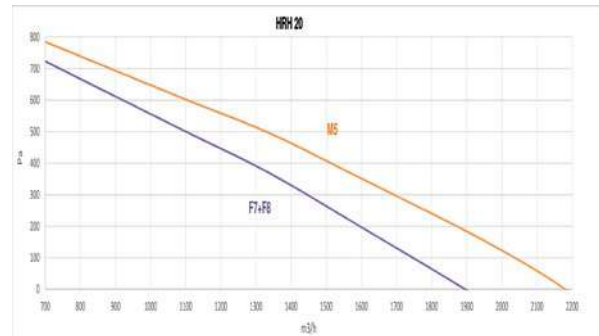

HRH 30

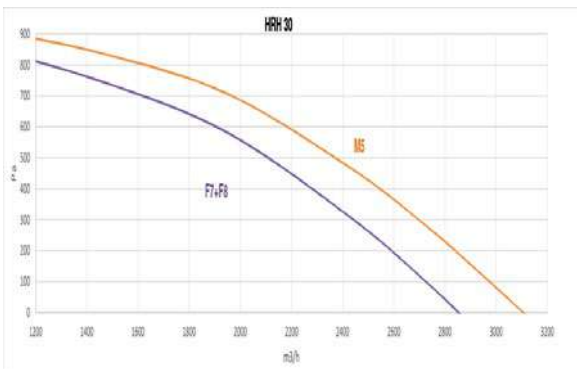

HRH 40

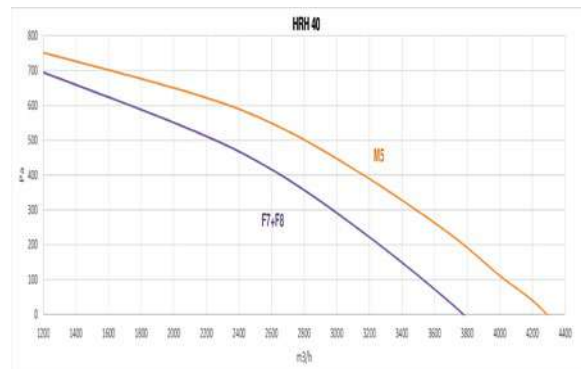

HRH 50

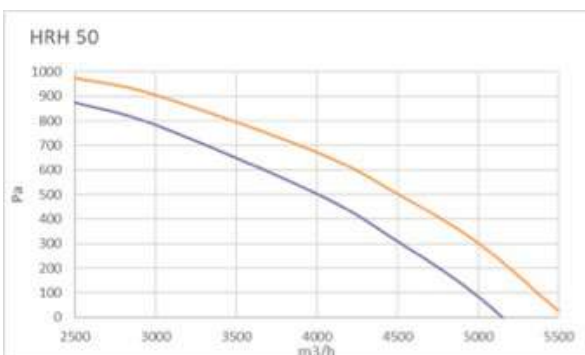

HRS Unidades de recuperación de calor

De alta eficiencia de 380 a 4.500 m³/h



HRS			05	10	15	20	30	40	50
Caudal de aire nominal	Nom	m ³ /h	380	720	1130	1710	2460	3300	4500
		m ³ /s	0,106	0,2	0,314	0,475	0,683	0,917	1,25
Presión estática disponible ⁽¹⁾	Nom	Pa	300	205	220	250	220	270	470
Presión sonora a 1m	Nom	dB(A)	54	53	51	59	59	60	64
Potencia absorbida total	Máx	W	340	340	730	930	1650	1920	3050
			340	340	920	930	2000	2000	4850
Corriente absorbida total	Nom	A	2,8	2,9	5	6	2,9	3,4	4,8
		Máx	2,8	2,9	6	6	3,4	3,5	7,6
Alimentación eléctrica		V-Ph-Hz	230-1-50/60	230-1-50/60	230-1-50/60	230-1-50/60	400-3+N-50/60	400-3+N-50/60	400-3+N-50/60
Control del ventilador			De 0 a 10 Vdc	De 0 a 10 Vdc	De 0 a 10 Vdc	De 0 a 10 Vdc	De 0 a 10 Vdc	De 0 a 10 Vdc	De 0 a 10 Vdc
Fugas externas de aire		%	max 3,5 % @ - 400 Pa (EN13141-7)						
Fugas internas de aire		%	max 3,5 % @ + 250 Pa (EN13141-7)						
Eficiencia de recuperación ⁽²⁾		%	92,1	91,7	91,7	91,5	90,7	90,8	89,4
Potencia recuperada ⁽²⁾		W	3490	6570	10450	15600	22280	29920	35200
Temperatura de impulsión ⁽²⁾		°C	17,6	17,5	17,5	17,5	17,2	17,2	17,1

(1) Circuito de aire exterior. Filtración F7.
Para una filtración F7 + F8 consultar gráfica de presión disponible y caudal.
(2) Para condiciones exteriores de -10°C y 90% HR y condiciones interiores de 20°C y 60% HR

Dimensiones

HRS (Versión Horizontal)		05	10	15	20	30	40	50
L	mm	1350	1470	1850	1850	2150	2150	2350
W	mm	680	820	1030	1460	1460	1840	1900
H	mm	330	370	455	455	590	590	800
Peso	Kg	86	106	181	236	297	367	520

Dimensiones

HRS-V (Versión Vertical)		05	10	15	20	30	40	50
L	mm	1350	1470	1850	1850	2150	2150	2350
W	mm	330	370	455	455	590	590	800
H	mm	680	820	1030	1460	1460	1840	1900
Peso	Kg	86	106	181	236	297	367	520

Precios y capacidades

Modelo HRS Horizontal	Caudal de aire (m ³ /h)	P.V.R. Configuración A	P.V.R. Otras configuraciones
HRS 05	380	4.621 €	5.083 €
HRS 10	720	4.980 €	5.478 €
HRS 15	1.130	7.322 €	8.054 €
HRS 20	1.710	8.638 €	9.502 €
HRS 30	2.460	11.744 €	12.918 €
HRS 40	3.300	13.301 €	14.631 €
HRS 50	4.500	20.915 €	20.915 €

Modelo HRS Vertical	Caudal de aire (m ³ /h)	P.V.R. Configuración A
HRS-V 05	380	5.081 €
HRS-V 10	720	5.471 €
HRS-V 15	1.130	8.045 €
HRS-V 20	1.710	9.475 €
HRS-V 30	2.460	12.853 €
HRS-V 40	3.300	14.544 €
HRS-V 50	4.500	21.182 €

ACCESORIOS HRS

Modelo HRS		5	10	15	20	30	40	50
Batería de calefacción eléctrica	SKE	707 €	729 €	729 €	1.026 €	1.129 €	1.241 €	1.399 €
Sección exterior con batería a agua (reversible caliente/fría)	CCS-H	840 €	1.050 €	1.050 €	1.536 €	1.856 €	2.037 €	3.245 €
Sección exterior con batería a agua (reversible caliente/fría)	CCS-V	906 €	1.115 €	1.115 €	1.587 €	1.944 €	2.100 €	3.324 €
Sección exterior con batería de expansión directa R410A	CDX-H	Consultar						
Sección exterior con batería de expansión directa R410A	CDX-V	Consultar						
Compuerta frontal/superior/inferior (sólo con PLM)	SKR1	133 €	151 €	151 €	267 €	295 €	362 €	429 €
Compuerta lateral (sólo con PLM)	SKR2	133 €	151 €	151 €	178 €	256 €	256 €	313 €
Servocontrol on/off para compuerta	SSE	249 €	249 €	249 €	249 €	249 €	249 €	249 €
Válvula a 3 vías modulante con servocontrol	V33	262 €	262 €	262 €	386 €	577 €	577 €	578 €
Presostato diferencial filtros	PSTD	78 €	78 €	78 €	78 €	78 €	78 €	78 €
Sensor de presión diferencial	DPS	172 €	172 €	172 €	172 €	172 €	172 €	172 €
Sensor de CO2 a canales	AQS	1.511 €	1.511 €	1.511 €	1.511 €	1.511 €	1.511 €	1.511 €
Tejadillo intemperie versión base (horizontal)	TPR-H	103 €	110 €	110 €	197 €	216 €	243 €	300 €
Tejadillo intemperie versión base (vertical)	TPR-V	79 €	86 €	86 €	97 €	110 €	110 €	160 €
Tejadillo intemperie módulo CCS (horizontal)	TPR-CH	40 €	46 €	46 €	59 €	64 €	71 €	100 €
Tejadillo intemperie módulo CCS (vertical)	TPR-CV	37 €	46 €	46 €	51 €	57 €	57 €	87 €
Junta antivibrante - superior/inferior (sólo con PLM)	GAT 1	84 €	97 €	97 €	156 €	176 €	200 €	240 €
Junta antivibrante - lateral (sólo con PLM)	GAT 2	84 €	97 €	97 €	121 €	172 €	172 €	200 €
Boquilla para conductos circulares - superior/inferior (sólo con PLM)	BCC 1	67 €	71 €	71 €	79 €	94 €	97 €	131 €
Boquilla para conductos circulares - lateral (sólo con PLM)	BCC 2	67 €	71 €	71 €	78 €	94 €	94 €	127 €
Plenum con conexiones múltiples	PLM	659 €	745 €	745 €	1.012 €	1.115 €	1.226 €	1.226 €
Filtro F9 para aire exterior (para combinar con F7)	F9	78 €	132 €	132 €	210 €	256 €	318 €	373 €

Prestaciones

CURVAS DE FUNCIONAMIENTO

HRS 05

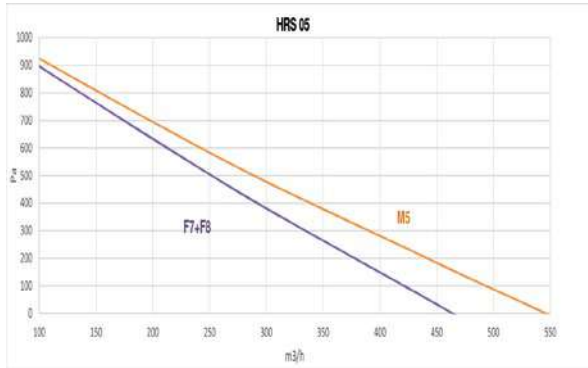

HRS 10

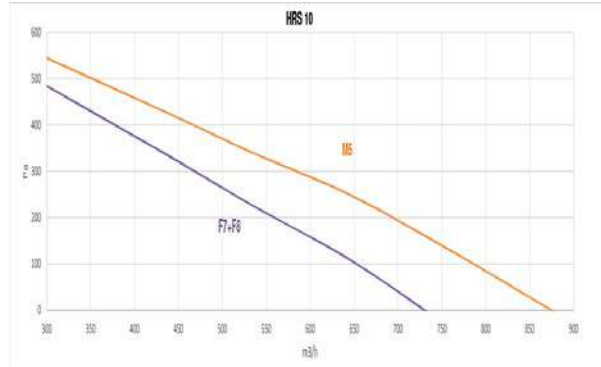

HRS 15

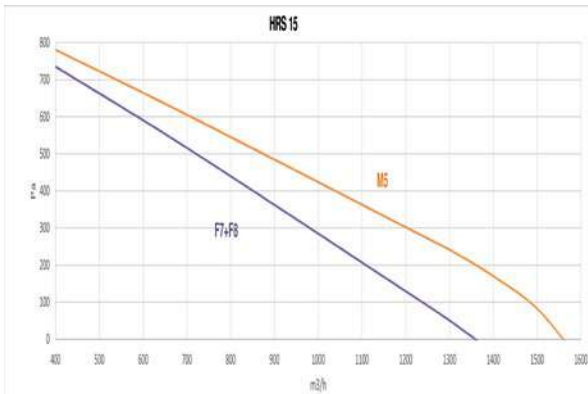

HRS 20

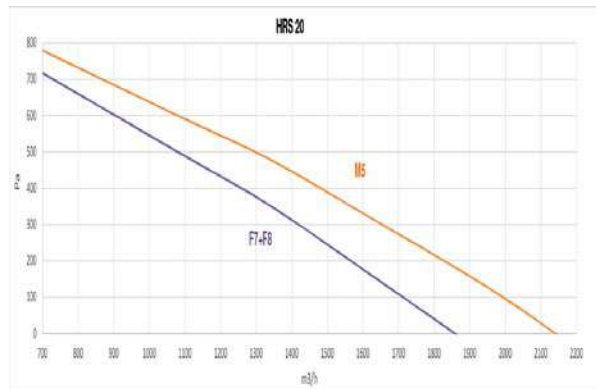

HRS 30

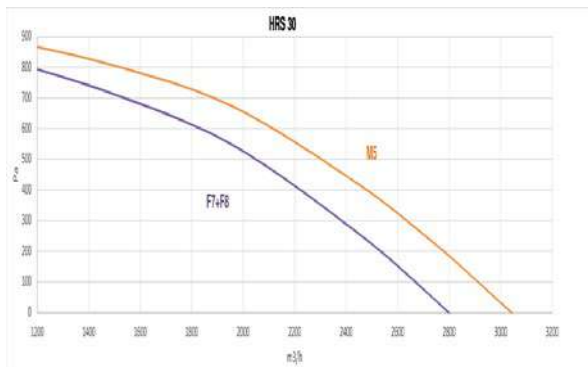

HRS 40

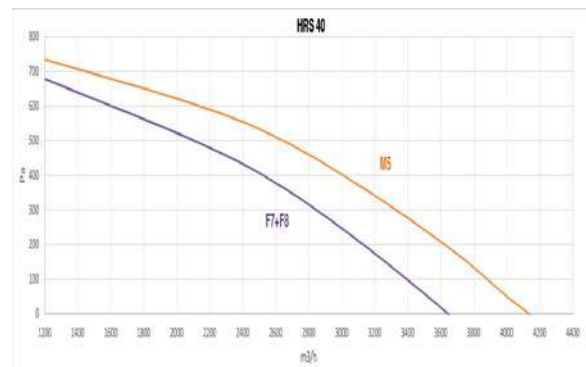

HRS 50

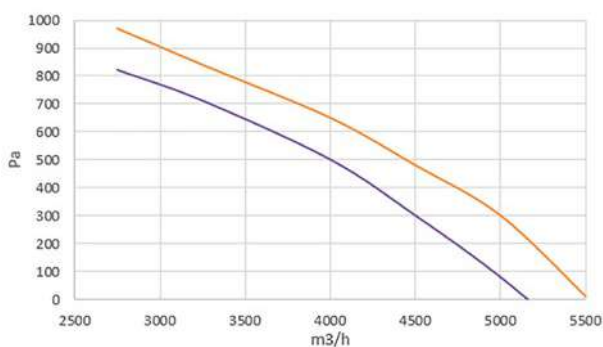

FLR y FLR FLEX Unidades de recuperación de calor

Alta eficiencia con intercambiador entálpico y control integrado de 1.200 a 16.500 m³/h



Modelos FLR Flex

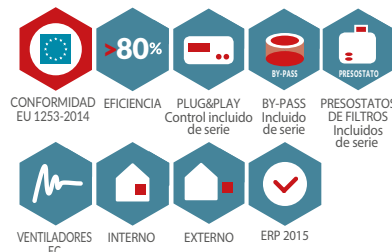

FLR		FLR 14	FLR 20	FLR 26	FLR FLEX 50	FLR FLEX 92	FLR FLEX 144	FLR FLEX 205
Caudal de aire	m ³ /h	1200	2100	2900	4800	9000	13500	18000
Presión estática útil nominal	Pa	250	250	250	350	350	350	350
Presión estática útil máxima	Pa	74	78	74	84	88	86	90
Presión sonora a 1 m externo máquina	dB(A)	2,6	7,1	7,2	4,8	8,5	12,1	16,3
Consumo total máximo absorbido	A	4,3	11,7	11,8	7,9	15,7	16,2	30
Alimentación eléctrica	V-Ph-Hz	230 - 1 - 50	230 - 1 - 50	230 - 1 - 50	400 - 3 - 50	400 - 3 - 50	400 - 3 - 50	400 - 3 - 50
Eficiencia de recuperación ⁽¹⁾	%	80,6	80,4	80,4	80,2	78,9	78,3	78,8
Potencia de refrigeración recuperada ⁽¹⁾	kW	3,06	5,35	5,35	8	14,7	21,8	29,4
Temperatura de suministro ⁽¹⁾	°C	27,2	27,2	27,2	27,2	27,3	27,3	27,3
Eficiencia de recuperación ⁽²⁾	%	80,2	80	80,1	80,2	78,9	78,3	78,8
Potencia térmica recuperada ⁽²⁾	kW	14,9	26	35,9	55,6	102,1	151,7	204,2
Temperatura de suministro ⁽²⁾	°C	15,7	15,6	15,6	15,7	15,2	15,1	15,2

(1) Presión para circuito de aire nuevo / impulsión. Filtración aire exterior ISO ePM1 50 % (F7). Filtración retorno ISO Epm10 70% (M5)

(2) Aire externo 32 °C 50 % HR, aire ambiente 26 °C 50 % HR

(3) Aire externo -10 °C 90 % HR, aire ambiente 22 °C 50 % HR

Dimensiones

FLR		14	20	26	50FLEX	92FLEX	144FLEX	205FLEX
L	mm	1690	1690	1690	1955	2155	2155	2155
W	mm	700	865	1030	1360	1690	2020	2350
H	mm	1190	1190	1190	1550	1880	2210	2540
Peso	Kg	350	370	410	750	950	1250	1650

Precios y capacidades

Modelo FLR	Caudal de aire (m ³ /h)	P.V.R.
FLR 14	1.200	14.479 €
FLR 20	2.100	17.454 €
FLR 26	2.900	19.074 €
FLR FLEX 50	4.800	22.595 €
FLR FLEX 92	9.000	31.684 €
FLR FLEX 144	13.500	42.744 €
FLR FLEX 205	18.000	46.295 €

ACCESORIOS FLR

Modelo FLR		FLR 14	FLR 20	FLR 26	FLR FLEX 50	FLR FLEX 92	FLR FLEX 144	FLR FLEX 205
Batería de pre o post-calefacción eléctrica (high power)	SKE1	1.463 €	1.755 €	1.902 €	2.736 €	4.154 €	5.130 €	8.607 €
Batería de pre o post-calefacción eléctrica (low power)	SKE2	1.414 €	1.457 €	1.484 €	2.326 €	2.531 €	3.319 €	3.949 €
Batería externa a agua frío/calor (4F) con válvula 3 vías motorizada	CCS+V33	2.809 €	3.214 €	3.500 €	4.620 €	5.949 €	9.721 €	10.501 €
Batería externa a agua sólo calor con válvula 3 vías motorizada	SKW+V33	1.063 €	1.141 €	1.141 €	1.724 €	2.353 €	4.937 €	6.831 €
Sección cámara de mezcla a 3 compuertas con servomotor on/off	MS3+SSE	4.137 €	4.199 €	4.277 €	5.026 €	5.797 €	6.339 €	8.340 €
Sección cámara de mezcla a 3 compuertas con servomotor modulante	MS3+SSE mod	3.458 €	3.519 €	3.597 €	4.348 €	5.117 €	5.660 €	7.662 €
Filtro adicional compacto clase M6 en aire de impulsión	FC6	84 €	84 €	111 €	131 €	352 €	525 €	739 €
Filtro de bolsas clase F7 en aire de retorno	FT7	67 €	67 €	89 €	104 €	278 €	414 €	585 €
Filtro de bolsas clase F8 en aire de impulsión (en combinación con FC6)	FT8	76 €	76 €	101 €	117 €	320 €	476 €	671 €
Presostato diferencial filtros	PSTD	77 €	77 €	77 €	77 €	77 €	77 €	77 €
Sensor de presión diferencial	DPS	329 €	329 €	329 €	329 €	329 €	329 €	329 €
Sensor de calidad de aire CO2	AQS	1.511 €	1.511 €	1.511 €	1.511 €	1.511 €	1.511 €	1.511 €
Humidostato de ambiente	HAS	306 €	306 €	306 €	306 €	306 €	306 €	306 €
Humidostato de canal	HCS	634 €	634 €	634 €	634 €	634 €	634 €	634 €
Cierre externo con servomotor on/off y muelle de retorno	SKR+SSE	601 €	632 €	650 €	828 €	934 €	1.112 €	1.238 €
Visera intemperie con malla	CFA	313 €	343 €	373 €	464 €	554 €	647 €	834 €
Junta antivibrante	GAT	230 €	256 €	281 €	360 €	438 €	518 €	695 €
Techo de cobertura para instalación en el exterior	TPR	179 €	220 €	297 €	421 €	581 €	694 €	750 €

Prestaciones

CURVAS DE FUNCIONAMIENTO

FLR 14

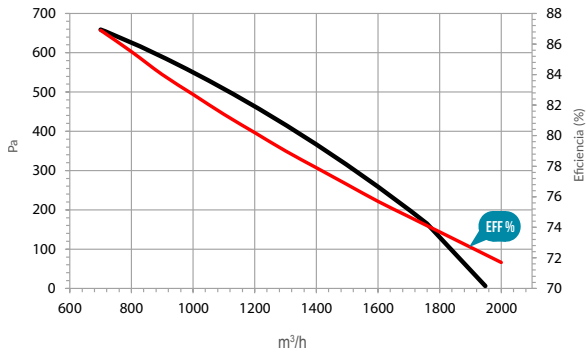

FLR 20

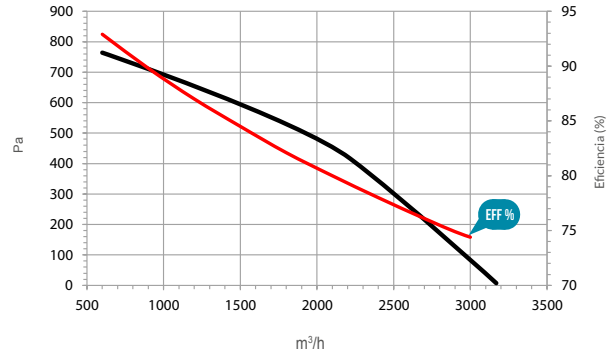

FLR 26

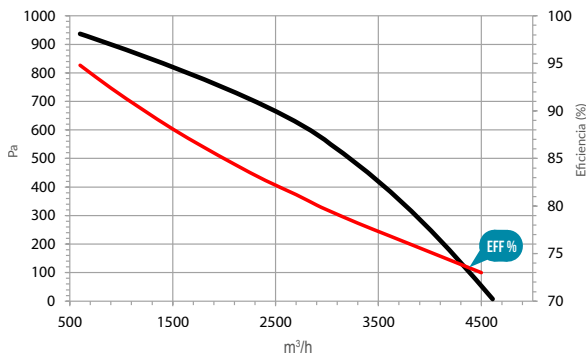

FLR FLEX 50

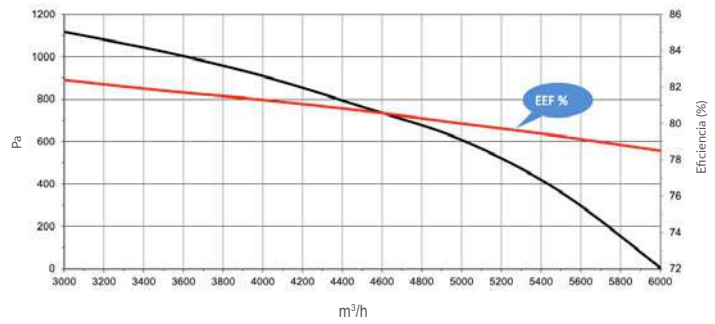

FLR FLEX 92

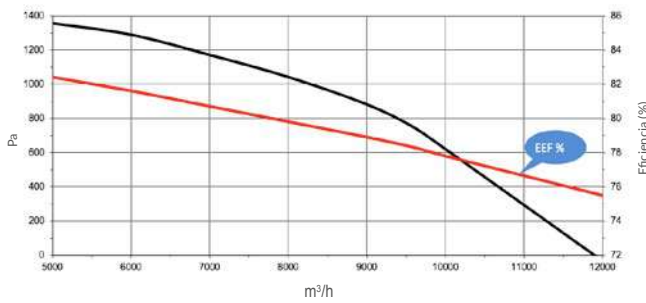

FLR FLEX 144

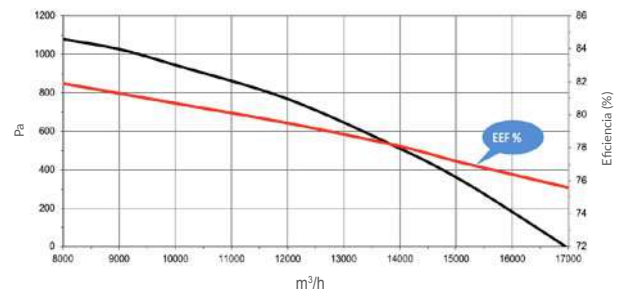

FLR FLEX 205

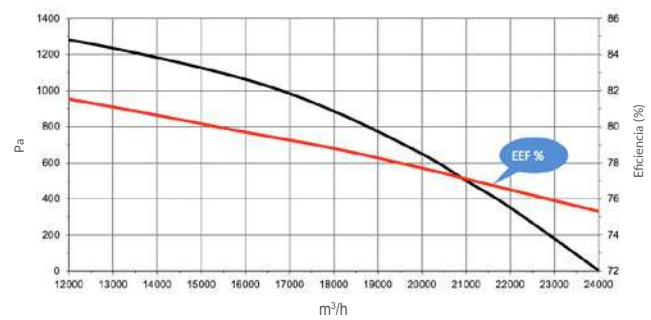

Pérdida de carga adicional (Pa) para caudal nominal

	MODELO						
	14	20	26	50	92	144	205
M6+F8	63	135	148	93	103	61	110

FLS y FLS FLEX Unidades de recuperación de calor

Alta eficiencia con intercambiador entálpico y control integrado de 1.200 a 13.200 m³/h



Modelos FLS Flex

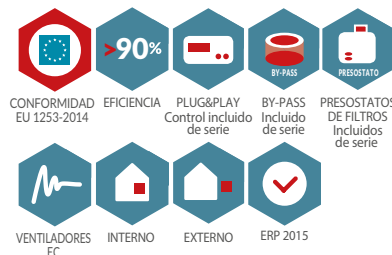

FLS		FLS 14	FLS 20	FLS 26	FLS FLEX 50	FLS FLEX 92	FLS FLEX 144	FLS FLEX 205
Caudal de aire	m ³ /h	1200	2100	2600	4200	7500	11000	14000
Presión estática útil nominal	Pa	250	250	250	350	350	350	350
Presión estática útil máxima	Pa	74	78	74	82	84	84	86
Presión sonora a 1 m externo máquina	dB(A)	2,4	6,9	7,0	4	6,5	8,6	12
Consumo total máximo absorbido	A	4,3	11,7	11,8	7,5	14,8	15	28,5
Alimentación eléctrica	V-Ph-Hz	230 - 1 - 50	230 - 1 - 50	230 - 1 - 50	400 - 3 - 50	400 - 3 - 50	400 - 3 - 50	400 - 3 - 50
Eficiencia de recuperación ⁽¹⁾	%	79,9	79,4	79,3	79,2	81,5	81,1	79,9
Potencia de refrigeración recuperada ⁽¹⁾	kW	2	3,4	4,2	6,6	12,3	18,1	22,6
Temperatura de suministro ⁽¹⁾	°C	27,2	27,2	27,2	27,2	27,1	27,1	27,2
Eficiencia de recuperación ⁽²⁾	%	90,5	90	90	91,6	94,6	92,3	91,5
Potencia térmica recuperada ⁽²⁾	kW	11,7	20,3	25,1	41,4	76,2	109,2	137,6
Temperatura de suministro ⁽²⁾	°C	18,9	18,8	18,8	19,4	20,3	19,5	19,3

(1) Presión para circuito de aire nuevo / impulsión. Filtración aire exterior ISO ePM1 50 % (F7). Filtración retorno ISO Epm10 70% (M5)

(2) Aire externo 32 °C 50 % HR, aire ambiente 26 °C 50 % HR

(3) Aire externo -10 °C 90 % HR, aire ambiente 22 °C 50 % HR

Dimensiones

FLS		14	20	26	50FLEX	92FLEX	144FLEX	205FLEX
L	mm	2185	2185	2515	2845	3175	3505	3505
W	mm	700	865	1030	1360	1690	2020	2350
H	mm	1190	1190	1190	1550	1880	2210	2540
Peso	Kg	310	420	520	800	1000	1250	1600

Precios y capacidades

Modelo FLS	Caudal de aire (m ³ /h)	P.V.R.
FLS 14	1.200	13.302 €
FLS 20	2.100	16.585 €
FLS 26	2.600	18.911 €
FLS FLEX 50	4.800	26.451 €
FLS FLEX 92	7.700	36.533 €
FLS FLEX 144	11.400	52.232 €
FLS FLEX 205	13.200	59.985 €

ACCESORIOS FLS

Modelo FLS		FLS 14	FLS 20	FLS 26	FLS FLEX 50	FLS FLEX 92	FLS FLEX 144	FLS FLEX 205
Batería de pre o post-calefacción eléctrica (high power)	SKE1	1.463 €	1.755 €	1.902 €	2.736 €	4.154 €	5.130 €	8.607 €
Batería de pre o post-calefacción eléctrica (low power)	SKE2	1.414 €	1.457 €	1.484 €	2.326 €	2.531 €	3.319 €	3.949 €
Batería externa a agua frío/calor (4F) con válvula 3 vías motorizada	CCS+V33	2.809 €	3.214 €	3.500 €	4.620 €	5.949 €	9.721 €	10.501 €
Batería externa a agua sólo calor con válvula 3 vías motorizada	SKW+V33	1.063 €	1.141 €	1.346 €	1.724 €	2.353 €	4.937 €	6.831 €
Sección cámara de mezcla a 3 compuertas con servomotor on/off	MS3+SSE	4.137 €	4.199 €	4.277 €	5.026 €	5.797 €	6.339 €	8.340 €
Sección cámara de mezcla a 3 compuertas con servomotor modulante	MS3+SSE mod	3.458 €	3.519 €	3.597 €	4.348 €	5.117 €	5.660 €	7.662 €
Filtro adicional compacto clase M6 en aire de impulsión	FC6	84 €	84 €	111 €	131 €	352 €	525 €	739 €
Filtro de bolsas clase F7 en aire de retorno	FT7	67 €	67 €	89 €	104 €	278 €	414 €	585 €
Filtro de bolsas clase F8 en aire de impulsión (en combinación con FC6)	FT8	76 €	76 €	101 €	117 €	320 €	476 €	671 €
Presostato diferencial filtros	PSTD	77 €	77 €	77 €	77 €	77 €	77 €	77 €
Sensor de presión diferencial	DPS	329 €	329 €	329 €	329 €	329 €	329 €	329 €
Sensor de calidad de aire CO2	AQS	1.511 €	1.511 €	1.511 €	1.511 €	1.511 €	1.511 €	1.511 €
Humidostato de ambiente	HAS	306 €	306 €	306 €	306 €	306 €	306 €	306 €
Humidostato de canal	HCS	634 €	634 €	634 €	634 €	634 €	634 €	634 €
Cierre externo con servomotor on/off y muelle de retorno	SKR+SSE	601 €	632 €	650 €	828 €	934 €	1.112 €	1.238 €
Visera intemperie con malla	CFA	313 €	343 €	373 €	464 €	554 €	647 €	834 €
Junta antivibrante	GAT	230 €	256 €	281 €	360 €	438 €	518 €	695 €
Techo de cobertura para instalación en el exterior	TPR	256 €	314 €	432 €	645 €	894 €	1.180 €	1.291 €

Prestaciones

CURVAS DE FUNCIONAMIENTO

FLS 14

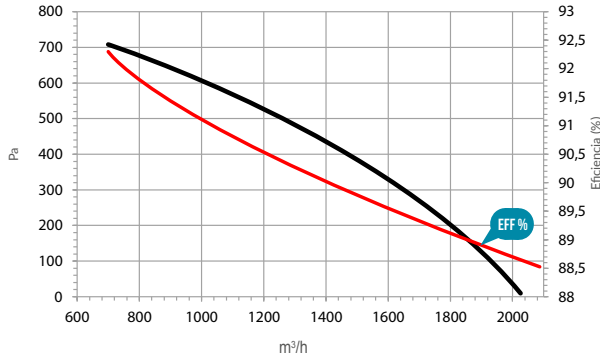

FLS 20

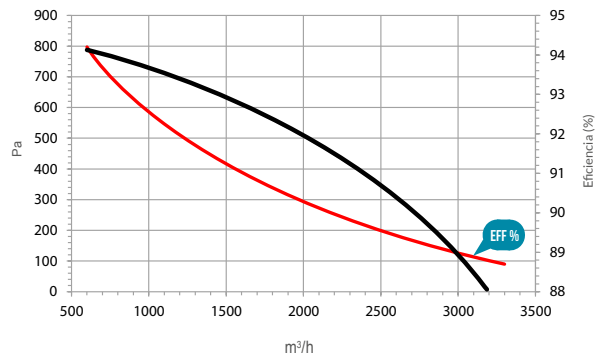

FLS 26

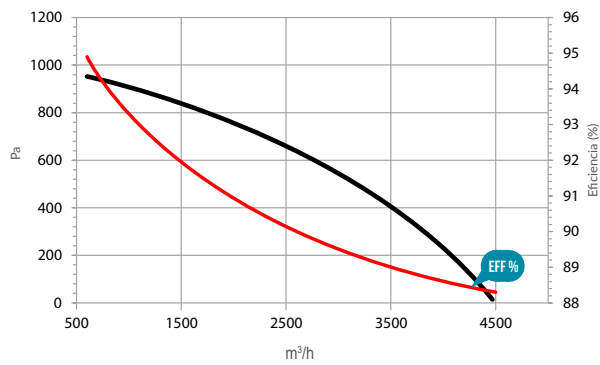

FLS FLEX 50

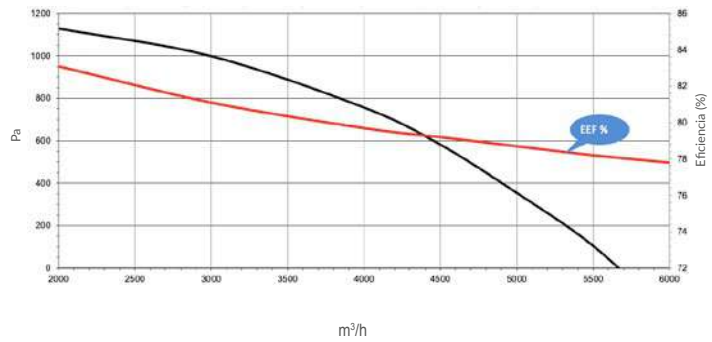

FLS FLEX 92

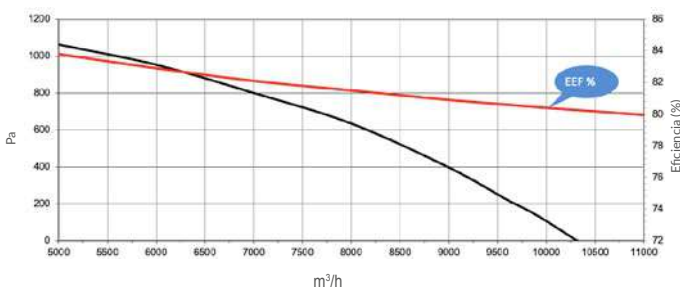

FLS FLEX 144

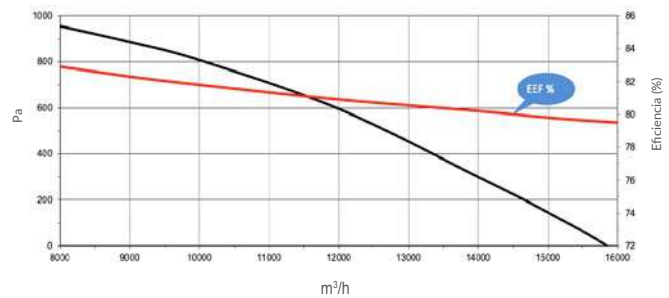

FLS FLEX 205

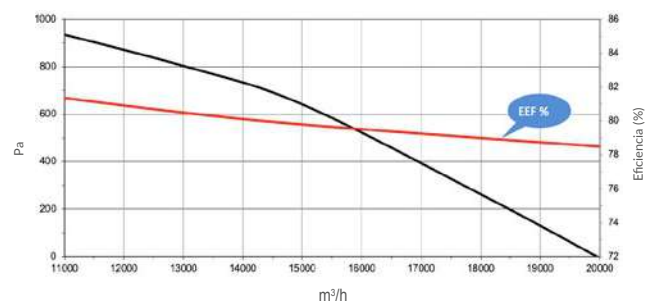

Pérdida de carga adicional (Pa) para caudal nominal

	MODELO						
	14	20	26	50	92	144	205
M6+F8	63	135	148	93	103	61	110

RFM Recuperación de calor con circuito frigorífico integrado

de 900 a 4.000 m³/h



RFM		14	19	25	30	40	50
Caudal de aire	m ³ /h	900	1400	2000	2600	3300	4000
Presión estática útil suministro	Pa	225	154	187	179	211	159
Presión estática útil recuperación	Pa	184	122	130	148	153	133
Presión sonora a 1 m	dB(A)	55	52	59	58	58	62
Consumo total máximo absorbido	A	14,6	21,6	36,3	22,6	26,9	24,8
Alimentación eléctrica	V-Ph-Hz	230-1-50	230-1-50	230-1-50	400-3+N-50	400-3+N-50	400-3+N-50
Eficiencia de recuperación ⁽¹⁾	%	46,7	44,6	49,2	47,8	48,8	47,8
Potencia de refrigeración recuperada ⁽¹⁾	W	803	1184	1888	2336	3033	3594
Potencia de refrigeración del compresor ⁽¹⁾	W	4597	7010	10352	12705	17548	19928
Potencia de refrigeración total ⁽¹⁾	W	5400	8194	12240	15041	20581	23522
Potencia de refrigeración disponible ⁽¹⁾	W	1838	2678	4085	4804	6740	7521
EER ⁽¹⁾		2,80	2,57	2,60	2,86	2,94	2,78
Temperatura de suministro ⁽¹⁾	°C	19,7	20,1	19,7	20,3	19,7	20,2
Eficiencia de recuperación ⁽²⁾	%	54,0	51,4	56,9	55,2	56,4	55,2
Potencia térmica recuperada ⁽²⁾	W	4015	6004	9446	11892	15463	18296
Potencia térmica compresor ⁽²⁾	W	4860	7672	11612	14571	19629	22137
Potencia térmica total ⁽²⁾	W	8875	13676	21058	26464	35092	40433
Potencia térmica disponible ⁽²⁾	W	796	1095	3060	3094	5386	4488
COP ⁽²⁾		6,12	5,65	5,69	5,88	6,03	5,62
Temperatura de suministro ⁽²⁾	°C	22,6	22,3	24,5	23,5	24,8	23,3

(1) Aire externo 32 C 50% HR, aire ambiente 26° 50%HR
(2) Aire externo -10° 90% HR, aire ambiente 22° 50% HR

Precios y capacidades

Modelo RFM	Caudal de aire (m ³ /h)	P.V.R.
RFM 14	900	9.491 €
RFM 19	1.400	10.217 €
RFM 25	2.000	12.168 €
RFM 30	2.600	13.271 €
RFM 40	3.300	14.926 €
RFM 50	4.000	16.505 €

Dimensiones

RFM		14	19	25	30	40	50
L	mm	1230	1230	1560	1560	1700	1700
W	mm	1450	1450	1700	1700	1900	1900
H	mm	470	470	530	530	705	705
Peso	Kg	212	225	258	258	405	415



ACCESORIOS RFM

Modelo RFM		14	19	25	30	40	50
Batería de pre o post-calefacción eléctrica	SKE	694 €	694 €	755 €	755 €	845 €	845 €
Filtro compacto clase F6	FC6	146 €	146 €	265 €	265 €	384 €	384 €
Filtro compacto clase F7	FC7	176 €	176 €	367 €	367 €	451 €	451 €
Motores inverter con control electrónico	DDE	1.751 €	1.844 €	1.819 €	1.740 €	2.807 €	2.323 €
Presostato diferencial filtros	PSTD	77 €	77 €	77 €	77 €	77 €	77 €
Compuerta de regulación	SKR	205 €	205 €	221 €	221 €	289 €	289 €
Servocontrol on/off por compuerta	SSE	469 €	469 €	469 €	469 €	469 €	469 €
Junta antivibrante	GAT	154 €	154 €	184 €	184 €	238 €	238 €
Techo de cobertura para instalación en el exterior	TPR	222 €	222 €	267 €	267 €	291 €	291 €
Visera Intemperie con malla	CFA	159 €	159 €	168 €	168 €	213 €	213 €



INTERCAMBIADOR DE CALOR DE ALUMINIO DE ALTA EFICIENCIA



CIRCUITO DE REFRIGERACIÓN CON GAS R410A



EL COMPARTIMENTO TÉCNICO EXTERNO AL FLUJO DE AIRE, PERMITE TRABAJAR CON EXTREMA FACILIDAD

RFH Unidades de recuperación de calor con Circuito frigorífico integrado

de 500 a 3.600 m³/h

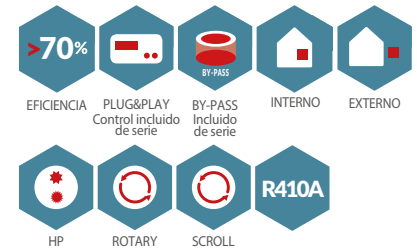

RFH			5	13	24	36
Caudal de aire	Nominal	m ³ /h	500	1300	2400	3600
	Mínimo		300	750	1600	2800
	Máximo		700	1500	2700	4000
Presión estática útil nominal		Pa	150	200	200	200
Presión sonora nominal		dB(A)	70	77	80	82
Corriente absorbida total	Nominal ⁽¹⁾	A	6	10	19	25
	Nominal ⁽²⁾		7	11	20	26
	Máximo ⁽³⁾		13	21	29	48
Potencia absorbida total	Nominal ⁽¹⁾	W	820	2310	4250	6210
	Nominal ⁽²⁾		730	2410	4580	6020
	Máximo ⁽³⁾		1500	4000	7000	10000
Alimentación eléctrica		V-Ph-Hz	230-1-50	400-3+N-50	400-3+N-50	400-3+N-50
Potencia recuperada ⁽¹⁾		W	2920	7670	14430	21570
Eficiencia de recuperación ⁽¹⁾		%	70,2	71,0	72,3	72,1
Potencia transferida de la bomba de calor ⁽¹⁾		W	2450	6290	11350	17120
Potencia total transferida ⁽¹⁾		W	5370	13960	25780	38690
COP neto ⁽¹⁾		W/W	6,6	6	6,1	6,2
Temperatura de suministro ⁽¹⁾		°C	25,0	25,0	25,0	25,0
Potencia recuperada ⁽²⁾		W	570	1500	2820	4220
Eficiencia de recuperación ⁽²⁾		%	60,3	60,9	62,1	61,8
Potencia transferida de la bomba de calor ⁽²⁾		W	2430	6280	11540	17330
Potencia total transferida ⁽²⁾		W	3000	7780	14360	21550
COP neto ⁽²⁾		W/W	4,1	3,2	3,2	3,6
Temperatura de suministro ⁽²⁾		°C	20,0	20,0	20,0	20,0

(1) Aire externo a -5 °C 80% HR, aire ambiente a 20 °C 50% HR, caudal de aire nominal.

(2) Aire externo a 32 °C 50% HR, aire ambiente a 26 °C 50% HR, caudal de aire nominal.

Dimensiones

RFH		5	13	24	36
A	mm	1390	1450	1700	1900
B	mm	1120	1230	1560	1700
C	mm	395	470	530	705
L	mm	162	235	303	335
H	mm	100	265	266	290
L1	mm	275	331	502	545
H1	mm	252	323	387	545
Peso	kg	165	240	275	425

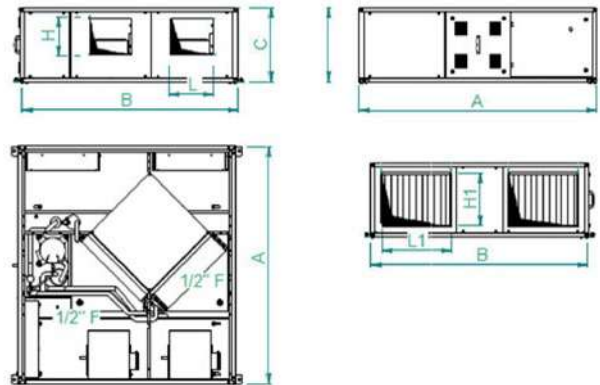

Precios y capacidades

Modelo RFH	Caudal de aire (m ³ /h)	P.V.R.
RFH 5	500	11.853 €
RFH 13	1.300	16.049 €
RFH 24	2.400	19.199 €
RFH 36	3.600	24.488 €

ACCESORIOS RFH

Modelo RFH		5	13	24	36
Batería de pre o post-calefacción eléctrica	SKE	794 €	897 €	1.225 €	1.334 €
Filtro compacto clase F9	FC9	35 €	49 €	74 €	95 €
Presostato diferencial de filtros	PSTD	77 €	77 €	77 €	77 €
Compuerta de regulación	SKR	152 €	191 €	251 €	307 €
By-Pass externo para free-cooling ⁽¹⁾	BPL	1.846 €	1.977 €	2.055 €	2.277 €
Servomotor on/off por compuerta	SSE	258 €	258 €	258 €	258 €
Sensor de CO2 para conducto	AQS	1.557 €	1.557 €	1.557 €	1.557 €
Batería de agua de apoyo (frío / calor). Incluye válvula de 3 vías y actuador proporcional	SAF	1.832 €	1.998 €	2.408 €	4.155 €
Junta antivibrante	GAT	116 €	184 €	191 €	237 €
Techo de cobertura para instalación en el exterior	TPR	229 €	261 €	314 €	339 €
Visera intemperie con malla	CFA	113 €	152 €	222 €	293 €
Patatas de apoyo para montaje sobre suelo (4 unidades) ⁽²⁾	PD2	71 €	106 €	106 €	106 €

(1) Este opcional incluye compuerta motorizada para cerrar la entrada principal de aire exterior y sección de entrada de aire para free-cooling con compuerta, servomotor y filtro de aire. Este opcional solo es válido para la configuración E90 y M90 de los ventiladores.

(2) Incremento de la altura de la unidad en 180 mm

Prestaciones

CURVAS DE FUNCIONAMIENTO

RFH 5

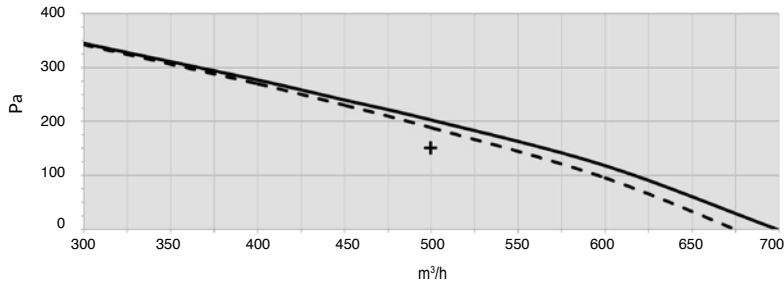

RFH 13

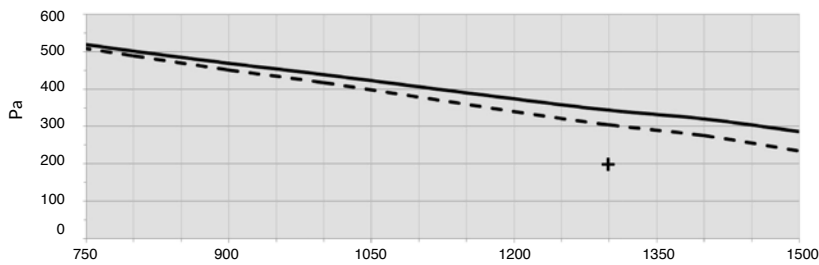

RFH 24

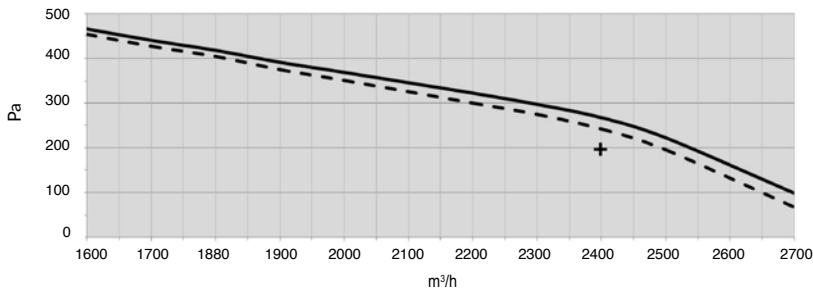

RFH 36

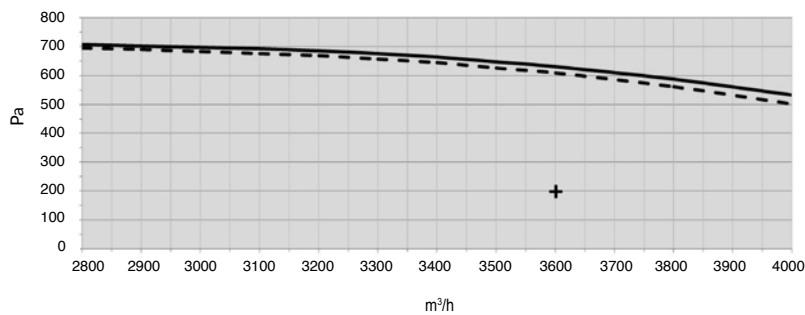

HPH Recuperación de calor con Circuito frigorífico integrado

de 3.000 a 21.000 m³/h

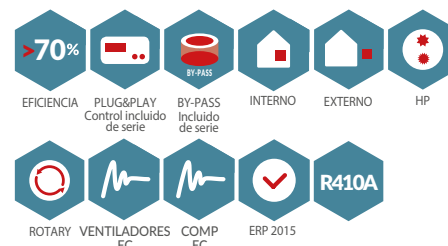

HPH			35	50	80	92	144	205	250
Caudal de aire	Nominal	m ³ /h	3000	5200	7300	9500	13000	17000	21000
	Mínimo		1500	3200	4600	6000	9000	13000	14000
	Máximo		4000	6200	8200	11000	15000	20000	24000
Presión estática útil nominal		Pa	250	250	250	250	250	250	250
Presión sonora nominal		dB(A)	75	81	89	93	89	93	91
Corriente absorbida total	Nominal ⁽¹⁾	A	13	18	23	29	38	50	54
	Nominal ⁽²⁾		19	28	34	42	57	76	85
	Máximo ⁽³⁾		29	37	41	57	78	104	134
Potencia absorbida total	Nominal ⁽¹⁾	W	4,1	8,1	12,5	17,6	23,8	30,9	35,5
	Nominal ⁽²⁾		4,6	9,8	14,1	19,9	26,9	36,3	41,6
	Máximo ⁽³⁾		9	14	17	23	32	42	56
Alimentación eléctrica	V-Ph-Hz		400-3-50	400-3-50	400-3-50	400-3-50	400-3-50	400-3-50	400-3-50
Potencia recuperada ⁽¹⁾	W		24,0	41,1	55,9	73,6	98,1	130,5	162,8
Eficiencia de recuperación ⁽¹⁾	%		75,6	74,9	72,7	73,3	71,4	72,8	73,5
Potencia transferida de la bomba de calor ⁽¹⁾	W		14,2	25,2	36,2	46,5	65,8	83,7	102,7
Potencia total transferida ⁽¹⁾	W		38,2	66,3	92,1	120,1	163,9	214,2	265,5
COP neto ⁽¹⁾	W/W		9,3	8,2	7,4	6,8	6,9	6,9	7,5
Temperatura de suministro ⁽¹⁾	°C		25,0	25,0	25,0	25,0	25,0	25,0	25,0
Potencia recuperada ⁽²⁾	W		3,5	6,0	8,4	10,7	14,9	19,8	24,2
Eficiencia de recuperación ⁽²⁾	%		60,6	60,0	61,0	58,7	60,0	60,2	60,7
Potencia transferida de la bomba de calor ⁽²⁾	W		13,8	25,0	34,7	45,5	62,3	81,2	100,5
Potencia total transferida ⁽²⁾	W		17,3	31,0	43,1	56,2	77,2	101,0	124,7
COP neto ⁽²⁾	W/W		3,8	3,2	3,1	2,8	2,9	2,8	3,0
Temperatura de suministro ⁽²⁾	°C		20,5	20,5	20,5	20,5	20,5	20,5	20,5

(1) Aire externo a -10 °C 90% HR, aire ambiente a 22 °C 50% HR, caudal de aire nominal.

(2) Aire externo a 32 °C 50% HR, aire ambiente a 26 °C 50% HR, caudal de aire nominal.

Precios y capacidades

Modelo HPH	Caudal de aire (m ³ /h)	P.V.R.	Modelo HPH	Caudal de aire (m ³ /h)	P.V.R.
HPH 35	3.000	38.075 €	HPH 144	13.000	85.582 €
HPH 50	5.200	43.271 €	HPH 205	17.000	105.100 €
HPH 80	7.300	54.874 €	HPH 250	21.000	121.769 €
HPH 92	9.500	65.319 €	Mando táctil		656 €

El P.V.R. incluye el control remoto RCT

ACCESORIOS HPH

Modelo HPH		35	50	80	92	144	205	250
Resistencia de precalentamiento controlada electrónicamente (señal PWM)	SKEp	1.490 €	2.263 €	3.121 €	3.230 €	4.148 €	5.359 €	6.362 €
Resistencia de recalentamiento controlada electrónicamente (señal PWM)	SKEr	1.490 €	2.263 €	3.121 €	3.230 €	4.148 €	5.359 €	6.362 €
Sifón de bola para el desagüe	BTS	201 €	201 €	201 €	201 €	201 €	201 €	201 €
Batería de agua de precalentamiento, incluida válvula y actuador proporcional	SKWp V33	1.585 €	1.680 €	2.069 €	2.263 €	2.736 €	4.805 €	5.077 €
Batería de agua de recalentamiento, incluida válvula y actuador proporcional	SKWr V33	1.585 €	1.680 €	2.069 €	2.263 €	2.736 €	4.805 €	5.077 €
Batería de agua caliente / fría externa al equipo, incluida válvula y actuador proporcional	CCS V33	4.063 €	4.649 €	5.317 €	5.733 €	9.055 €	10.192 €	10.722 €
Compuertas externas motorizadas para aire nuevo y aire viciado	SKR2	2.252 €	2.418 €	2.754 €	2.863 €	3.304 €	3.580 €	4.194 €
Filtro compacto clase F9	FC9	424 €	561 €	568 €	667 €	1.253 €	1.366 €	1.811 €
Presostato diferencial de filtros	PSTD	77 €	77 €	77 €	77 €	77 €	77 €	77 €
Control para trabajar caudal constante con la unidad	DPSa	417 €	417 €	417 €	417 €	417 €	417 €	417 €
Control para trabajar a presión constante con la unidad	DPSp	417 €	417 €	417 €	417 €	417 €	417 €	417 €
Sensor de CO ₂ para conducto	AQS	1.638 €	1.638 €	1.638 €	1.638 €	1.638 €	1.638 €	1.638 €
Silenciadores para la zona de aire impulsión y retorno	SILm	3.336 €	3.559 €	4.392 €	4.614 €	5.871 €	6.672 €	7.505 €
Silenciadores para la zona de aire nuevo y expulsión	SILf	3.336 €	3.559 €	4.392 €	4.614 €	5.871 €	6.672 €	7.505 €
Accesorio para el 100 % recirculación (incluye tres compuertas motorizadas y un batería de agua de precalentamiento)	MRW	4.879 €	5.165 €	6.002 €	6.337 €	7.329 €	9.705 €	10.725 €
Accesorio para el 100 % recirculación (incluye tres compuertas motorizadas y un batería eléctrica de precalentamiento)	MRE	4.798 €	5.751 €	7.054 €	7.304 €	8.741 €	10.259 €	12.010 €
Junta antivibrante	GAT	318 €	346 €	399 €	427 €	484 €	540 €	597 €
Visera intemperie con malla toma de aire exterior	CFA A	431 €	455 €	512 €	540 €	667 €	833 €	946 €
Visera intemperie con malla expulsión de aire	CFA B	455 €	484 €	540 €	568 €	724 €	890 €	1.027 €
Techo de cobertura para instalación en el exterior, unidad básica	TPR	872 €	957 €	1.236 €	1.289 €	1.624 €	1.567 €	1.680 €
Techo de cobertura para instalación en el exterior, unidad básica con el opcional SILm/SILf	TPRs	145 €	152 €	166 €	184 €	215 €	215 €	226 €
Techo de cobertura para instalación en el exterior, unidad básica con el opcional CCS V33	TPRc	124 €	127 €	145 €	152 €	184 €	184 €	194 €

Prestaciones

CURVAS DE FUNCIONAMIENTO

HPH 35

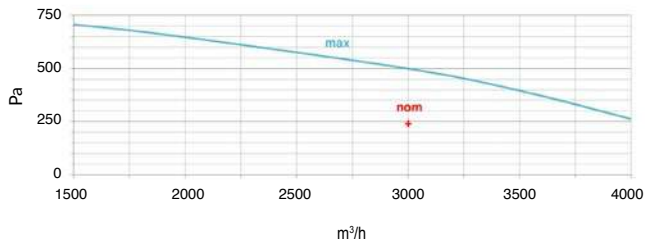

HPH 50

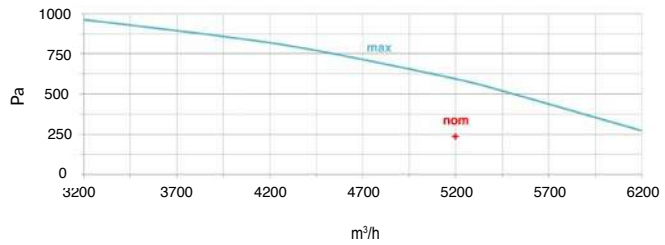

HPH 80

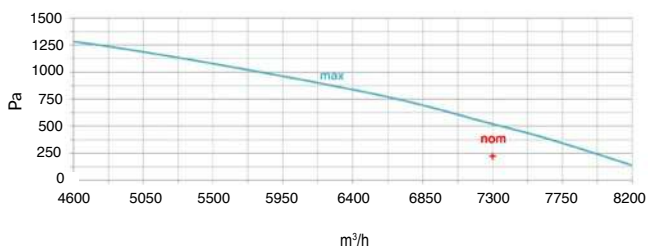

HPH 92

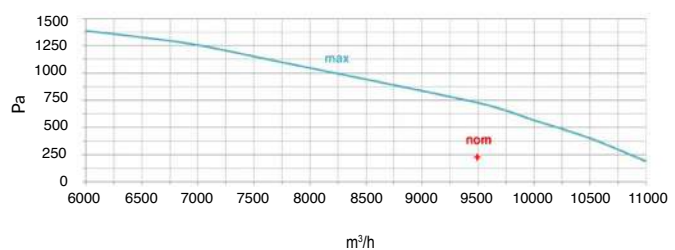

HPH 144

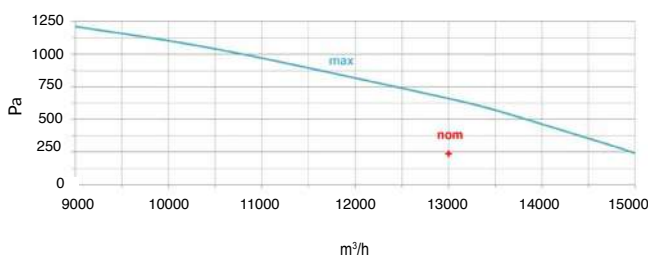

HPH 205

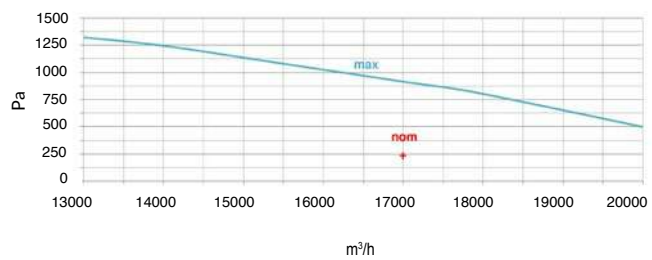

HPH 250

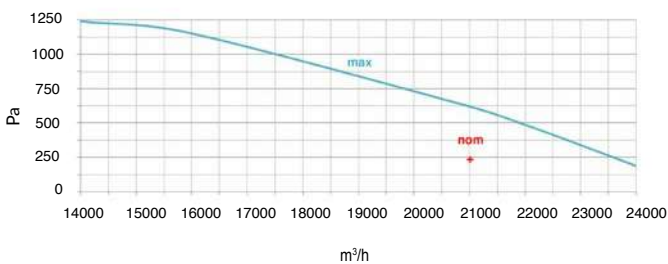

Dimensiones

	HPH	35	50	80	92	144	205	250
A	mm	3750	3750	4410	4410	4740	4410	4410
A1	mm	1030	1030	1030	1030	1030	1030	1030
A2	mm	1690	1690	2350	2350	2680	2350	2350
B	mm	1360	1690	1855	2020	2350	2350	2845
C	mm	1510	1510	1840	1840	2170	2500	2500
L	mm	950	1280	1445	1610	1940	1940	2440
H	mm	600	600	765	765	930	1095	1095
Peso	kg	900	1050	1150	1250	1450	1800	2150

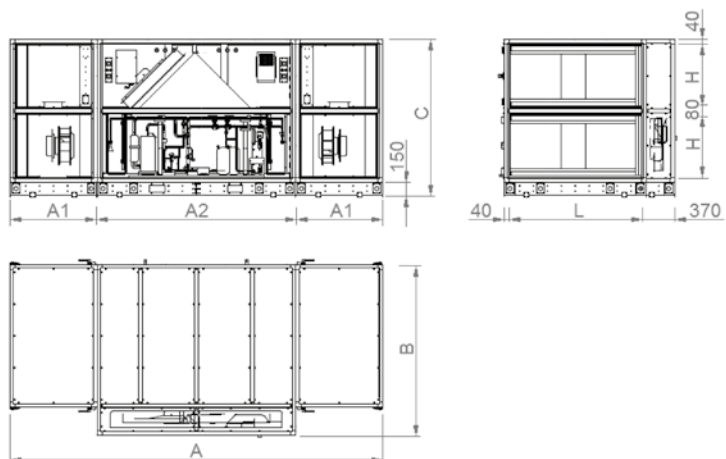

HPR Recuperación de calor con Circuito frigorífico integrado

de 3.000 a 21.000 m³/h

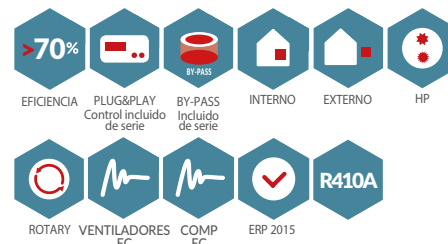

HPR			35	50	80	92	144	205	250
Caudal de aire	Nominal	m ³ /h	3000	5200	7300	9500	13000	17000	21000
	Mínimo		1500	3200	4600	6000	9000	13000	14000
	Máximo		4000	6200	8200	11000	15000	20000	24000
Presión estática útil nominal		Pa	250	250	250	250	250	250	250
Presión sonora nominal		dB(A)	75	81	89	93	89	93	91
Corriente absorbida total	Nominal ⁽¹⁾	A	12	18	23	28	39	50	53
	Nominal ⁽²⁾		15	24	30	39	53	75	81
	Máximo ⁽³⁾		25	37	41	57	78	104	134
Potencia absorbida total	Nominal ⁽¹⁾	W	3,2	5,8	8,7	12,4	15,6	23	25,2
	Nominal ⁽²⁾		4	7,8	10,8	16,5	21,9	30,9	34,1
	Máximo ⁽³⁾		8	12	17	23	32	42	56
Alimentación eléctrica	V-Ph-Hz		400-3+N-50	400-3+N-50	400-3+N-50	400-3+N-50	400-3+N-50	400-3+N-50	400-3+N-50
Potencia recuperada ⁽¹⁾	W		30,7	53,4	74,2	96,1	132,5	165,0	200,2
Eficiencia de recuperación ⁽¹⁾	%		77,8	78,1	77,5	77,2	77,6	75	76,1
Potencia transferida de la bomba de calor ⁽¹⁾	W		9,4	16,2	23,3	30,6	41,3	59,4	67,8
Potencia total transferida ⁽¹⁾	W		40,1	69,6	97,5	126,7	173,8	224,4	268
COP neto ⁽¹⁾	W/W		12,5	12,0	11,2	10,2	11,1	9,8	10,4
Temperatura de suministro ⁽¹⁾	°C		25,0	25,0	25,0	25,0	25,0	25,0	25,0
Potencia recuperada ⁽²⁾	W		7,3	12,9	17,6	22,6	31,5	36,6	47,4
Eficiencia de recuperación ⁽²⁾	%		77,4	77,7	77,1	76,7	77,2	74,7	75,6
Potencia transferida de la bomba de calor ⁽²⁾	W		11,9	21,1	29,3	40,1	55,2	73,9	86,7
Potencia total transferida ⁽²⁾	W		19,2	34,0	46,9	62,7	86,7	110,5	134,1
COP neto ⁽²⁾	W/W		4,8	4,4	4,3	3,8	4,0	3,6	3,9
Temperatura de suministro ⁽²⁾	°C		20,0	20,0	20,0	20,0	20,0	20,0	20,0

(1) Aire externo a -5 °C 90% HR, aire ambiente a 22 °C 50% HR, caudal de aire nominal.

(2) Aire externo a 32 °C 50% HR, aire ambiente a 26 °C 50% HR, caudal de aire nominal.

Precios y capacidades

Modelo HPR	Caudal de aire (m ³ /h)	P.V.R.	Modelo HPR	Caudal de aire (m ³ /h)	P.V.R.
HPR 35	3.000	40.032 €	HPR 144	13.000	84.113 €
HPR 50	5.200	47.610 €	HPR 205	17.000	99.689 €
HPR 80	7.300	57.579 €	HPR 250	21.000	114.004 €
HPR 92	9.500	65.419 €	Mando táctil		656 €

El P.V.R. incluye el control remoto RCT

ACCESORIOS HPR

Modelo HPR		35	50	80	92	144	205	250
Resistencia de precalentamiento controlada electrónicamente (señal PWM)	SKEp	1.490 €	2.263 €	3.121 €	3.230 €	4.148 €	5.359 €	6.362 €
Resistencia de recalentamiento controlada electrónicamente (señal PWM)	SKEr	1.490 €	2.263 €	3.121 €	3.230 €	4.148 €	5.359 €	6.362 €
Sifón de bola para el desagüe	BTS	201 €	201 €	201 €	201 €	201 €	201 €	201 €
Batería de agua de precalentamiento, incluida válvula y actuador proporcional	SKWp V33	1.585 €	1.680 €	2.069 €	2.263 €	2.736 €	4.805 €	5.077 €
Batería de agua de recalentamiento, incluida válvula y actuador proporcional	SKWr V33	1.585 €	1.680 €	2.069 €	2.263 €	2.736 €	4.805 €	5.077 €
Batería de agua caliente / fría externa al equipo, incluida válvula y actuador proporcional	CCS V33	4.063 €	4.649 €	5.317 €	5.733 €	9.055 €	10.192 €	10.722 €
Compuertas externas motorizadas para aire nuevo y aire viciado	SKR2	2.252 €	2.418 €	2.754 €	2.863 €	3.304 €	3.580 €	4.194 €
Filtro compacto clase F9	FC9	424 €	561 €	568 €	667 €	1.253 €	1.366 €	1.811 €
Presostato diferencial de filtros	PSTD	77 €	77 €	77 €	77 €	77 €	77 €	77 €
Control para trabajar caudal constante con la unidad	DPSa	417 €	417 €	417 €	417 €	417 €	417 €	417 €
Control para trabajar a presión constante con la unidad	DPSp	417 €	417 €	417 €	417 €	417 €	417 €	417 €
Sensor de CO2 para conducto	AQS	1.638 €	1.638 €	1.638 €	1.638 €	1.638 €	1.638 €	1.638 €
Silenciadores para la zona de aire impulsión y retorno	SILm	3.336 €	3.559 €	4.392 €	4.614 €	5.871 €	6.672 €	7.505 €
Silenciadores para la zona de aire nuevo y expulsión	SILf	3.336 €	3.559 €	4.392 €	4.614 €	5.871 €	6.672 €	7.505 €
Accesorio para el 100 % recirculación (incluye tres compuertas motorizadas y un batería de agua de precalentamiento)	MRW	4.879 €	5.165 €	6.002 €	6.337 €	7.329 €	9.705 €	10.725 €
Accesorio para el 100 % recirculación (incluye tres compuertas motorizadas y un batería eléctrica de precalentamiento)	MRE	4.784 €	5.751 €	7.054 €	7.304 €	8.741 €	10.259 €	12.010 €
Junta antivibrante	GAT	318 €	346 €	399 €	427 €	484 €	540 €	597 €
Visera intemperie con malla toma de aire exterior	CFA A	431 €	455 €	512 €	540 €	667 €	833 €	946 €
Visera intemperie con malla expulsión de aire	CFA B	455 €	484 €	540 €	568 €	724 €	890 €	1.027 €
Techo de cobertura para instalación en el exterior, unidad básica	TPR	872 €	957 €	1.236 €	1.289 €	1.624 €	1.567 €	1.680 €
Techo de cobertura para instalación en el exterior, unidad básica con el opcional SILm/SILf	TPRs	145 €	152 €	166 €	184 €	215 €	215 €	226 €
Techo de cobertura para instalación en el exterior, unidad básica con el opcional CCS V33	TPRc	124 €	127 €	145 €	152 €	184 €	184 €	194 €

Prestaciones

CURVAS DE FUNCIONAMIENTO

HPR 35

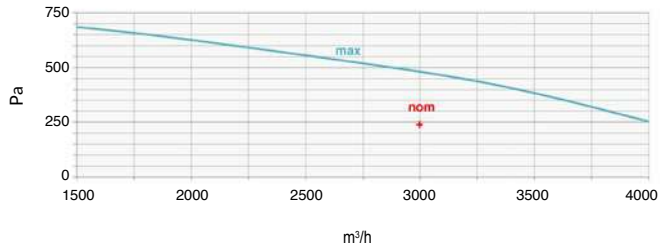

HPR 50

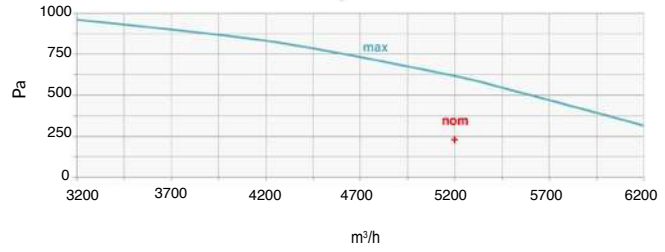

HPR 80

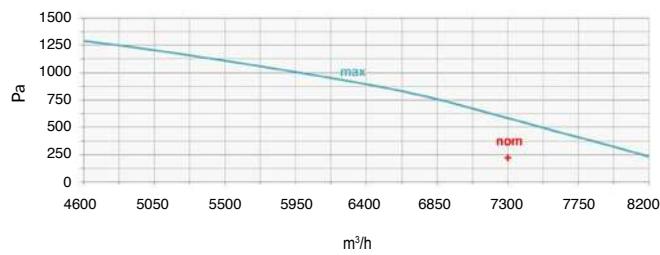

HPR 92

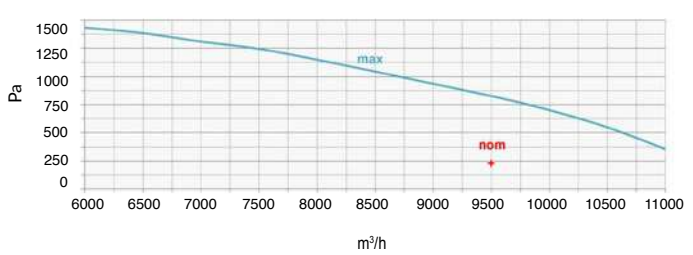

HPR 144

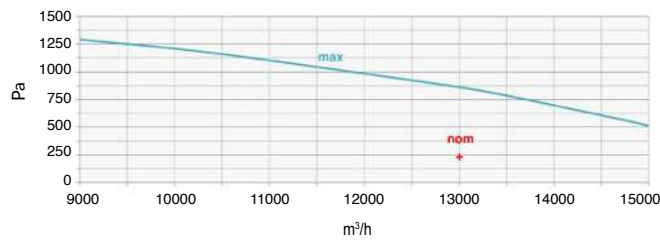

HPR 205

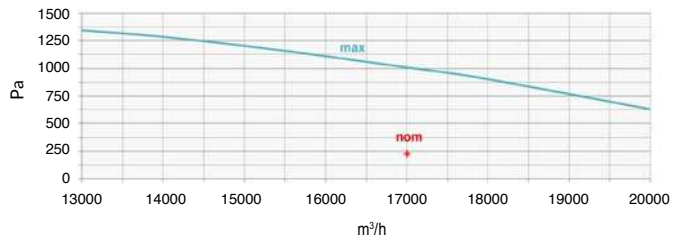

HPR 250

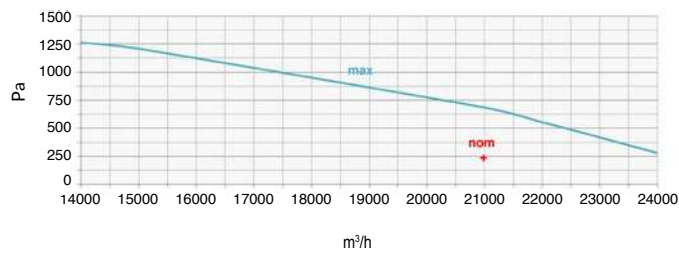

Dimensiones

HPR		35	50	80	92	144	205	250
A	mm	3750	3750	4410	4410	4740	4410	4410
A1	mm	1030	1030	1030	1030	1030	1030	1030
A2	mm	1690	1690	2350	2350	2680	2350	2350
B	mm	1360	1690	1855	2020	2350	2350	2845
C	mm	1510	1510	1840	1840	2170	2500	2500
L	mm	950	1280	1445	1610	1940	1940	2440
H	mm	600	600	765	765	930	1095	1095
Peso	kg	900	1050	1200	1300	1500	1700	2050

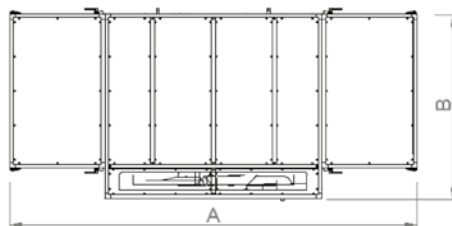
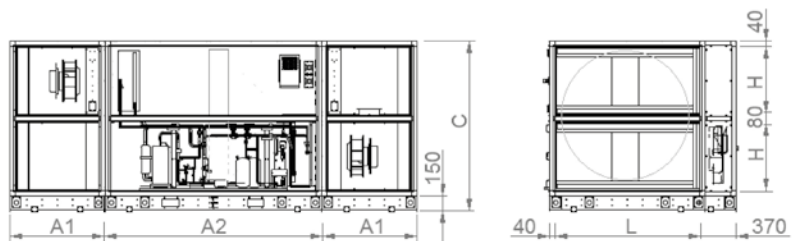

A = Aire exterior
M = Aire de impulsión
R = Retorno
E = Aire expulsión

HPS Recuperación de calor con circuito frigorífico integrado

de 2.800 a 17.500 m³/h



HPS			35	50	80	92	144	205	250
Caudal de aire	Nominal	m ³ /h	2800	4500	6200	8100	11000	14000	17500
	Mínimo		1500	3000	4200	5400	8000	10000	12000
	Máximo		3800	6000	7800	9900	14000	17000	23000
Presión estática útil nominal		Pa	250	250	250	250	250	250	250
Presión sonora nominal		dB(A)	76	79	85	89	84	89	87
Corriente absorbida total	Nominal ⁽¹⁾	A	11	15	19	25	33	45	50
	Nominal ⁽²⁾		15	24	29	37	52	69	79
	Máximo ⁽³⁾		29	37	41	57	78	104	134
Potencia absorbida total	Nominal ⁽¹⁾	W	2,2	3,6	5,3	7	8,6	12,4	15,1
	Nominal ⁽²⁾		4,2	7,8	9,6	13,5	18,1	23,6	29,2
	Máximo ⁽³⁾		9	14	17	23	32	42	56
Alimentación eléctrica		V-Ph-Hz	400-3+N-50	400-3+N-50	400-3+N-50	400-3+N-50	400-3+N-50	400-3+N-50	400-3+N-50
Potencia recuperada ⁽¹⁾		W	27,8	44,5	61,3	80,9	109,8	138,6	173,2
Eficiencia de recuperación ⁽¹⁾		%	92,6	92,3	92,4	92,8	92,8	92	92
Potencia transferida de la bomba de calor ⁽¹⁾		W	5,1	8,4	11,3	14,5	19,7	26,1	32,6
Potencia total transferida ⁽¹⁾		W	32,9	52,9	72,6	95,4	129,5	164,7	205,8
COP neto ⁽¹⁾		W/W	14,4	14,7	13,7	13,6	15	13,3	13,6
Temperatura de suministro ⁽¹⁾		°C	25,0	25,0	25,0	25,0	25,0	25,0	25,0
Potencia recuperada ⁽²⁾		W	4,6	7,3	10,4	13,8	18,7	23,5	29,4
Eficiencia de recuperación ⁽²⁾		%	79,7	79,2	82,7	83,4	83,4	82,2	82,2
Potencia transferida de la bomba de calor ⁽²⁾		W	12,3	20,4	26,8	35,1	48,1	60,6	76
Potencia total transferida ⁽²⁾		W	16,9	27,7	37,2	48,9	66,8	84,1	105,4
COP neto ⁽²⁾		W/W	4	3,6	3,9	3,6	3,7	3,6	3,6
Temperatura de suministro ⁽²⁾		°C	20,0	20,0	20,0	20,0	20,0	20,0	20,0

(1) Aire externo a -10 °C 90% HR, aire ambiente a 22 °C 50% HR, caudal de aire nominal.

(2) Aire externo a 32 °C 50% HR, aire ambiente a 26 °C 50% HR, caudal de aire nominal.

Precios y capacidades

Modelo HPS	Caudal de aire (m ³ /h)	P.V.R.	Modelo HPS	Caudal de aire (m ³ /h)	P.V.R.
HPS 35	2.800	46.313 €	HPS 144	11.000	92.716 €
HPS 50	4.500	52.867 €	HPS 205	14.000	113.241 €
HPS 80	6.200	63.083 €	HPS 250	17.500	130.093 €
HPS 92	8.100	71.582 €	Mando táctil		656 €

El P.V.R. incluye el control remoto RCT

ACCESORIOS HPS

Modelo HPS	35	50	80	92	144	205	250
Resistencia de precalentamiento controlada electrónicamente (señal PWM)	SKEp 1.490 €	2.263 €	3.121 €	3.230 €	4.148 €	5.359 €	6.362 €
Resistencia de recalentamiento controlada electrónicamente (seña PWM)	SKEr 1.490 €	2.263 €	3.121 €	3.230 €	4.148 €	5.359 €	6.362 €
Sifón de bola para el desagüe	BTS 201 €	201 €	201 €	201 €	201 €	201 €	201 €
Batería de agua de precalentamiento, incluida válvula y actuador proporcional	SKWp V33 1.585 €	1.680 €	2.069 €	2.263 €	2.736 €	4.805 €	5.077 €
Batería de agua de recalentamiento, incluida válvula y actuador proporcional	SKWr V33 1.585 €	1.680 €	2.069 €	2.263 €	2.736 €	4.805 €	5.077 €
Batería de agua caliente / fría externa al equipo, incluida válvula y actuador proporcional	CCS V33 4.063 €	4.649 €	5.317 €	5.733 €	9.055 €	10.192 €	10.722 €
Compuertas externas motorizadas para aire nuevo y aire viciado	SKR2 2.252 €	2.418 €	2.754 €	2.863 €	3.304 €	3.580 €	4.194 €
Filtro compacto clase F9	FC9 424 €	561 €	568 €	667 €	1.253 €	1.366 €	1.811 €
Presostato diferencial de filtros	PSTD 77 €	77 €	77 €	77 €	77 €	77 €	77 €
Control para trabajar caudal constante con la unidad	DPSa 417 €	417 €	417 €	417 €	417 €	417 €	417 €
Control para trabajar a presión constante con la unidad	DPSp 417 €	417 €	417 €	417 €	417 €	417 €	417 €
Sensor de CO2 para conducto	AQS 1.638 €	1.638 €	1.638 €	1.638 €	1.638 €	1.638 €	1.638 €
Silenciadores para la zona de aire impulsión y retorno	SILm 3.336 €	3.559 €	4.392 €	4.614 €	5.871 €	6.672 €	7.505 €
Silenciadores para la zona de aire nuevo y expulsión	SILf 3.336 €	3.559 €	4.392 €	4.614 €	5.871 €	6.672 €	7.505 €
Accesorio para el 100 % recirculación (incluye tres compuertas motorizadas y un batería de agua de precalentamiento)	MRW 4.879 €	5.165 €	6.002 €	6.337 €	7.329 €	9.705 €	10.725 €
Accesorio para el 100 % recirculación (incluye tres compuertas motorizadas y un batería eléctrica de precalentamiento)	MRE 4.784 €	5.751 €	7.054 €	7.304 €	8.741 €	10.259 €	12.010 €
Junta antivibrante	GAT 318 €	346 €	399 €	427 €	484 €	540 €	597 €
Posibilidad de deshumectación en verano (modelos 35, 50, 80 y 92 configuración "derechas")	DEU 8.896 €	9.313 €	9.927 €	10.344 €	-	-	-
Visera intemperie con malla toma de aire exterior	CFA A 431 €	455 €	512 €	540 €	667 €	833 €	946 €
Visera intemperie con malla expulsión de aire	CFA B 455 €	484 €	540 €	568 €	724 €	890 €	1.027 €
Techo de cobertura para instalación en el exterior, unidad básica	TPR 872 €	957 €	1.236 €	1.289 €	1.624 €	1.567 €	1.680 €
Techo de cobertura para instalación en el exterior, unidad básica con el opcional SILm/SILf	TPRs 145 €	152 €	166 €	184 €	215 €	215 €	226 €
Techo de cobertura para instalación en el exterior, unidad básica con el opcional CCS V33	TPRc 124 €	127 €	145 €	152 €	184 €	184 €	194 €

Prestaciones

CURVAS DE FUNCIONAMIENTO

HPS 35

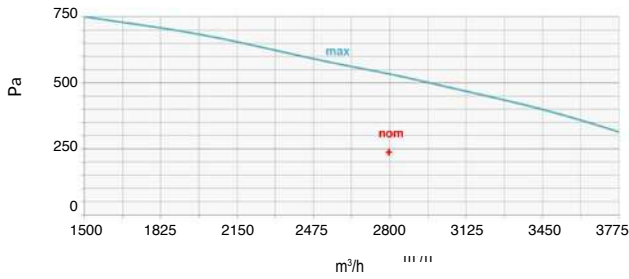

HPS 50

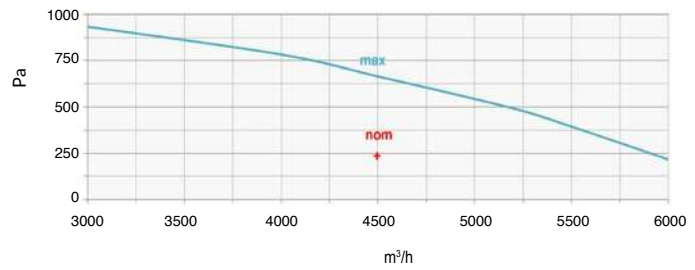

HPS 80

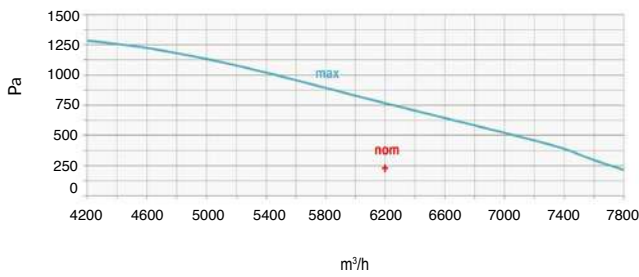

HPS 92

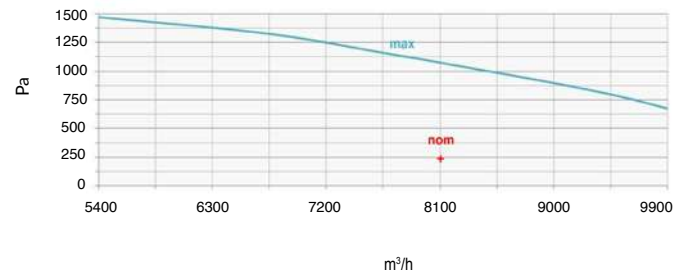

HPS 144

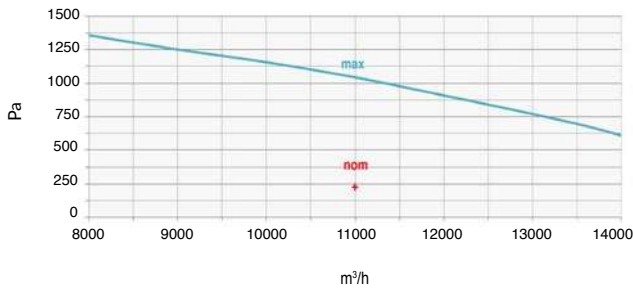

HPS 205

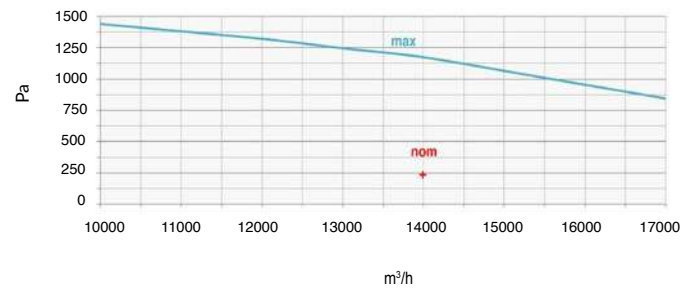

HPS 250

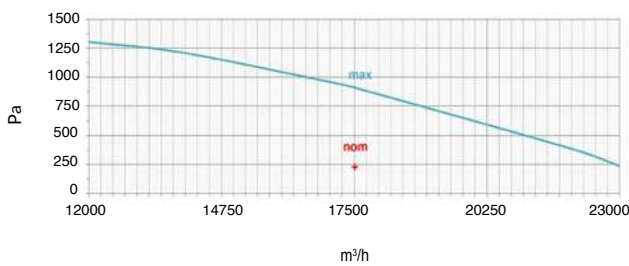

Dimensiones

	HPS	35	50	80	92	144	205	250
A	mm	3750	3750	4410	4410	4740	4410	4410
A1	mm	1030	1030	1030	1030	1030	1030	1030
A2	mm	1690	1690	2350	2350	2680	2350	2350
B	mm	1360	1690	1855	2020	2350	2350	2845
C	mm	1510	1510	1840	1840	2170	2500	2500
L	mm	950	1280	1445	1610	1940	1940	2440
H	mm	600	600	765	765	930	1095	1095
Peso	kg	900	1050	1250	1400	1700	1900	2200

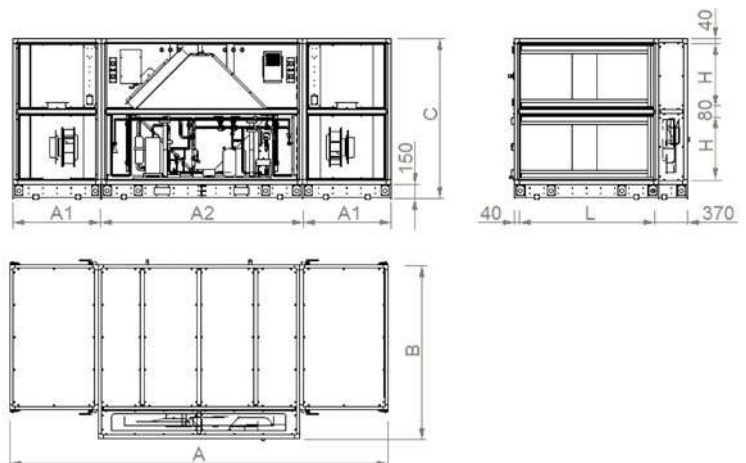

Kit de expansión **AHU-KIT-SP** (gama PAC)

NUEVO

El controlador AHU-KIT-SP funcionará como una interfaz entre la unidad exterior PAC de Mitsubishi Heavy Industries y la batería de la unidad de tratamiento de aire (AHU).

- Sistema compacto
- 0-10V / 4-20mA para el control de capacidad
- Varias salidas y entradas externas
- Comunicación MODBUS
- Control por cascada disponible

Principales componentes:

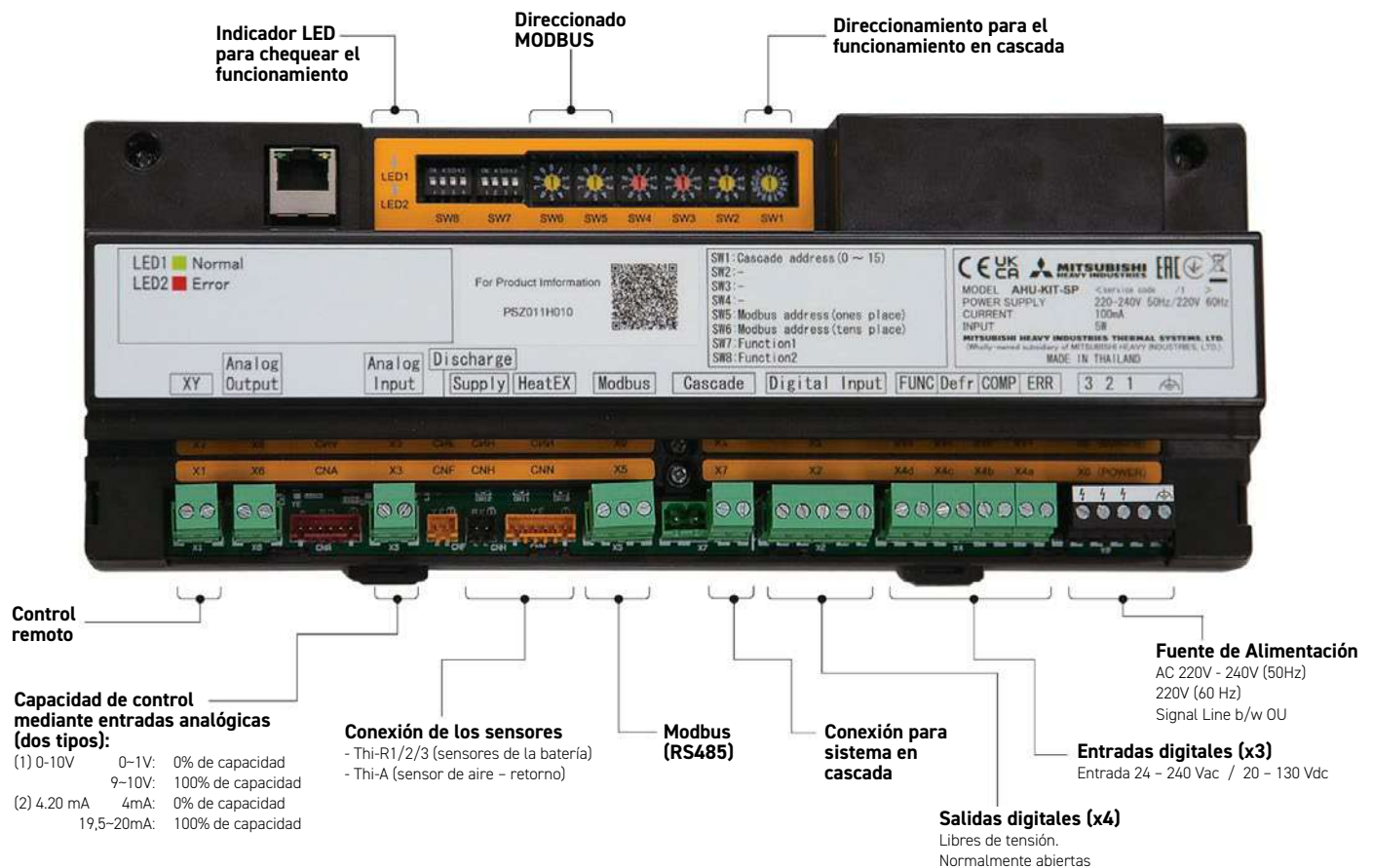

Principales funciones:

MODELO	AHU-KIT-SP	
Tamaño (ancho x alto x profundo) (mm)	290 x 109,5 x 57	
Entradas externas	Control de capacidad	0 - 10 Vdc / 4 -20 mA (0 - 100 %)
	Frío / Calor	0
	Función ON / OFF	0
	Parada de emergencia	0
Salidas externas	Compresor ON / OFF	0
	Paro / Marcha	0
	Desescarche ON / OFF	0
	Error	0
Modbus (RS-485)	0	
Control por cascada	Máx. 16	
P.V.R.	550€	

Equipos compatibles:

Capacidad	R32
Hasta 7,1 kW	SRC40/50/60 ZSX-X1, W2, WA
	FDC71VNX-W
Hasta 14 kW	FDC100/125/140VNA-W
	FDC100/125/140VSA-W
	FDC100/125/140VNX-W
	FDC100/125/140VSA-W
Hasta 28 kW	FDC200/250/280VSA-W

*Compatible con uds. exteriores R410A gama PAC.

Ejemplo 1. El sistema AHU-KIT-SP es esclavo del sistema de control del climatizador

1. 0-10V / 4-20mA control de capacidad
2. Entradas / salidas para el control del sistema
3. El mando del AHU-KIT-SP es opcional

Compatible con la mayoría de los controles estándar de las unidades de tratamiento de aire.

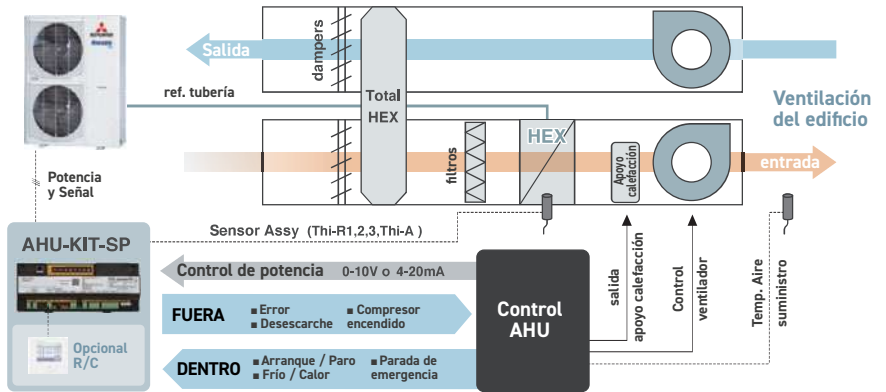

Ejemplo 2. El sistema AHU-KIT-SP es esclavo del sistema MODBUS presente en la instalación

1. Conexión MODBUS.
El módulo AHU-KIT-SP es un elemento de la red MODBUS de la instalación

Compatible con la mayoría de los controles estándar de las unidades de tratamiento de aire.

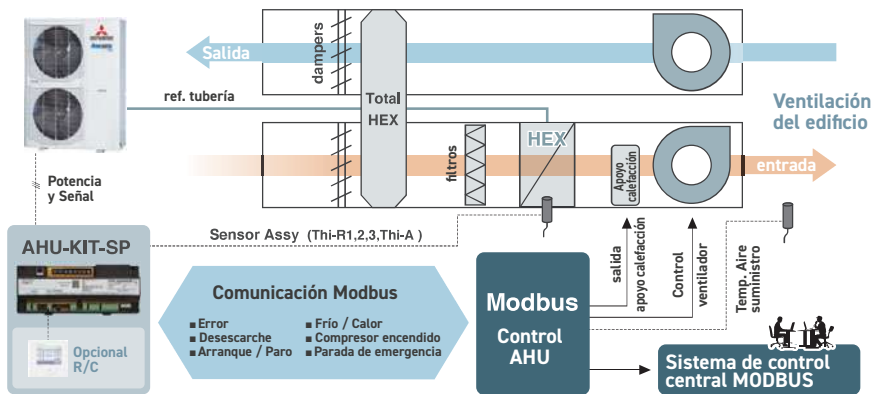

Ejemplo 3. El sistema AHU-KIT-SP controla el arranque / paro de los ventiladores del climatizador

1. Es necesario el mando de control de MITSUBISHI HEAVY INDUSTRIES
2. Control básico del climatizador mediante entradas / salidas

Control simple e independiente de la unidad de tratamiento de aire mediante el control de la temperatura seleccionada desde el RC (control por retorno).

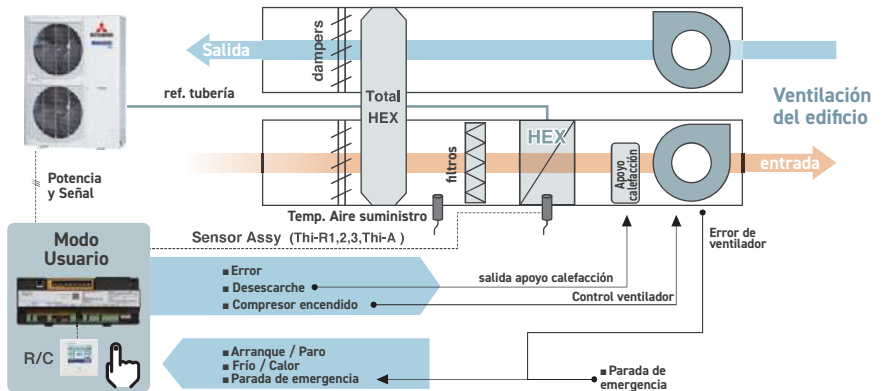

Ejemplo 4. Unidades de tratamiento de aire de gran capacidad

El control en cascada ofrece la posibilidad de conectar este sistema a unidades de tratamiento de aire de gran capacidad. Varias unidades exteriores en cascada aumentan la fiabilidad y la eficiencia del sistema. Es necesario un módulo AHU-KIT-SP por unidad exterior.

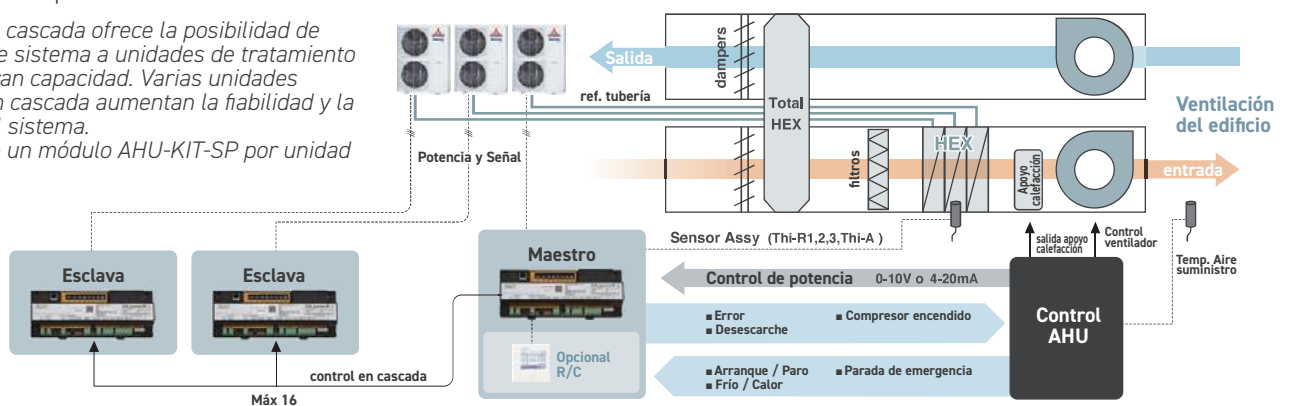

Kit de Expansión

para climatizadores de expansión directa (sist. KXZ)

De alta eficiencia con circuito frigorífico integrado de 1.200 a 19.000 m³/h

Circuito único: Unidad climatizadora conectada a una única unidad exterior de tipo KXZ

Una única unidad exterior alimenta de refrigerante a la unidad climatizadora.

- Máxima potencia nominal a instalar con este sistema: 136 kW para frío y 146 kW para calor.
- Control por sonda de retorno de aire o impulsión (ambas incluidas).
- Incluye tres sondas por batería.
- El control tiene la posibilidad de seleccionar el EEV KIT para que trabaje con todo aire primario, optimizando el rendimiento del equipo.
- Ajuste de la capacidad en la placa electrónica.
- Posibilidad de seleccionar desde el control el modo AUTO.
- Posibilidad de conexión de un mando RC-EX3 (uno por climatizador).

- Posibilidad de integración del sistema en el BUS de datos Superlink y este a su vez en otros protocolos de comunicación: LON, BACNET, WEB SERVER...

• Salidas disponibles:

- 1.- Free coolig.
- 2.- Paro marcha del ventilador.
- 3.- Paro marcha humidificación en impulsión.
- 4.- Avería.
- 5.- Funcionamiento.
- 6.- Modo de funcionamiento.

• Entradas disponibles:

- 1.- Parada del sistema.
- 2.- Arranque remoto.

- Montar un EEV-KIT por batería de expansión directa.

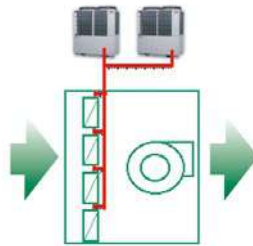

Unidades exteriores

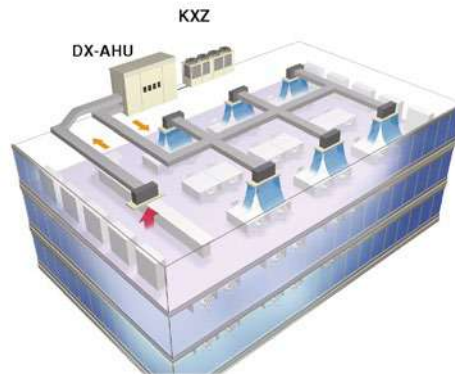

Tamaño de los EEV-KIT:

		EEV KIT6-71-E-C					EEV KIT6-160-E-C					EEV KIT6-280-E-C	
Capacidades		22	28	36	45	56	71	90	112	140	160	224	280
Capacidad frío	kW	2,2	2,8	3,6	4,5	5,6	7,1	9	11,2	14	16	22,4	28
Capacidad calor	kW	2,5	3,2	4	5	6,3	8	10	12,5	16	18	25	31,5

Capacidades según las siguientes condiciones: Frío: temperatura exterior 35°C DB, temperatura interior: 27°C DB y 19°C WB. Calor: temperatura exterior 7°C DB y 6°C WB, temperatura interior: 20°C DB

Rango de temperaturas de trabajo:

	Frío	Calor
Temperatura de entrada a la batería:	15 a 26 °C WB	0 a 27 °C DB
Temperatura exterior:	-15 a 43 °C DB	-20 a 15,5 °C WB

Enviar el estudio de la batería intercambiadora a la oficina técnica para validar el diseño.

Precios KIT de expansión EEV KIT6-E-C

Modelo	P.V.R.
EEV KIT6-71-E-C	2.455 €
EEV KIT6-160-E-C	2.518 €
EEV KIT6-280-E-C	2.582 €

Un EEV KIT6 - E - C por batería intercambiadora.

Precios CONTROL

Modelo	P.V.R.
RC-EX3 (Ecotouch)	185 €

Uno por climatizador.

Circuito múltiple:

Unidad climatizadora conectada a varias unidades exteriores de tipo KX6 y KXZ

Varias unidades exteriores alimentan de refrigerante a la unidad climatizadora.

- Máxima potencia nominal a instalar con este sistema: 896 kW para frío y 1008 kW para calor, en un total de 32 etapas de potencia.
- Control por sonda de retorno de aire o impulsión (ambas incluidas).
- Incluye tres sondas por batería.
- El control tiene la posibilidad de seleccionar el EEV KIT para que trabaje con todo aire primario, optimizando el rendimiento del equipo.
- Ajuste de la capacidad en la placa electrónica.
- Posibilidad de seleccionar desde el control el modo AUTO.
- Posibilidad de conexión de un mando RC-EX3 (uno por climatizador).
- Posibilidad de integración del sistema en el BUS de datos Superlink y este a su vez en otros protocolos de comunicación: LON, BACNET, WEB SERVER...
- Arranque/ parada progresivo de las baterías intercambiadoras.

• Salidas disponibles:

- 1.- Free coolig.
- 2.- Paro marcha del ventilador.
- 3.- Avería.
- 4.- Funcionamiento.
- 5.- El equipo realiza desescarche.
- 6.- El equipo realiza recogida de aceite.
- 7.- La temperatura de entrada en batería es inferior a 0° C DB.
- 8.- Modo de funcionamiento.

• Entradas disponibles:

- 1.- Parada del sistema.
- 2.- Arranque remoto.
- 3.- Forzar el funcionamiento del equipo en modo frío.

- Montar un EEV-KIT esclavo por batería intercambiadora y un EEV-KIT maestro por unidad climatizadora.

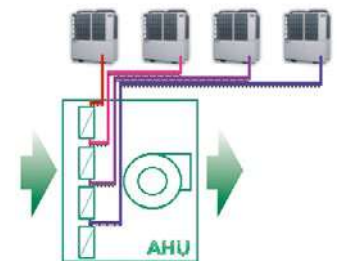

- 4.- Forzar el funcionamiento del equipo en modo calor.
- 5.- Forzar el funcionamiento del equipo en modo ventilación.

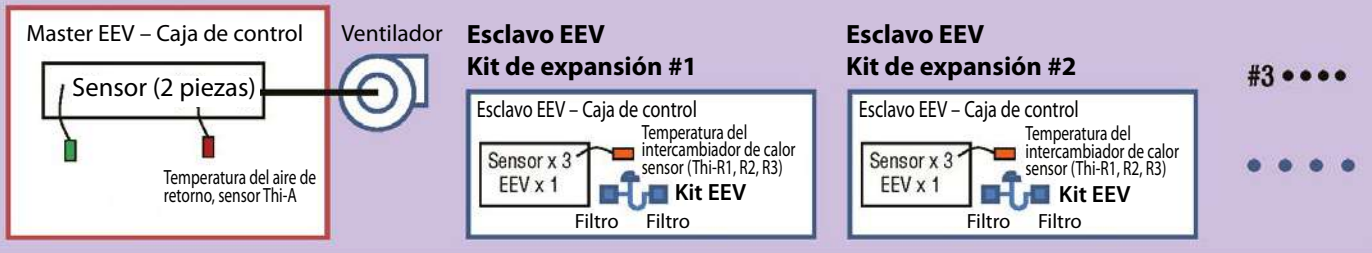
Cuadro de control MASTER

Tarjeta MAESTRA **EEVKIT6-E-M**
TARJETAS ESCLAVAS

Tamaño de los EEV-KIT:	TARJETAS ESCLAVAS												
	EEV KIT6-71-E-C						EEV KIT6-160-E-C				EEV KIT6-280-E-C		
Capacidades	22	28	36	45	56	71	90	112	140	160	224	280	
Capacidad frío	kW	2,2	2,8	3,6	4,5	5,6	7,1	9	11,2	14	16	22,4	28
Capacidad calor	kW	2,5	3,2	4	5	6,3	8	10	12,5	16	18	25	31,5

Capacidades según las siguientes condiciones: Frío: temperatura exterior 35°C DB, temperatura interior: 27°C DB y 19°C WB. Calor: temperatura exterior 7°C DB y 6°C WB, temperatura interior: 20°C DB

Rango de temperaturas de trabajo:

	Frío	Calor
Temperatura de entrada a la batería:	15 a 26 °CWB	0 a 27 °C DB
Temperatura exterior:	-15 a 43 °C DB	-20 a 15,5 °C WB

Enviar el estudio de la batería intercambiadora a la oficina técnica para validar el diseño.

Precios KIT de expansión EEV KIT6-E-C

Modelo	P.V.R.
EEV KIT6-71-E-C	2.455 €
EEV KIT6-160-E-C	2.518 €
EEV KIT6-280-E-C	2.582 €
EEV KIT6-E-M	2.199 €

Un EEV KIT6 - E - C por batería intercambiadora.

Precios CONTROL

Modelo	P.V.R.
SC-ADNA-3	231 €
RC-EX 3 (Ecotouch)	185 €

Uno por climatizador.

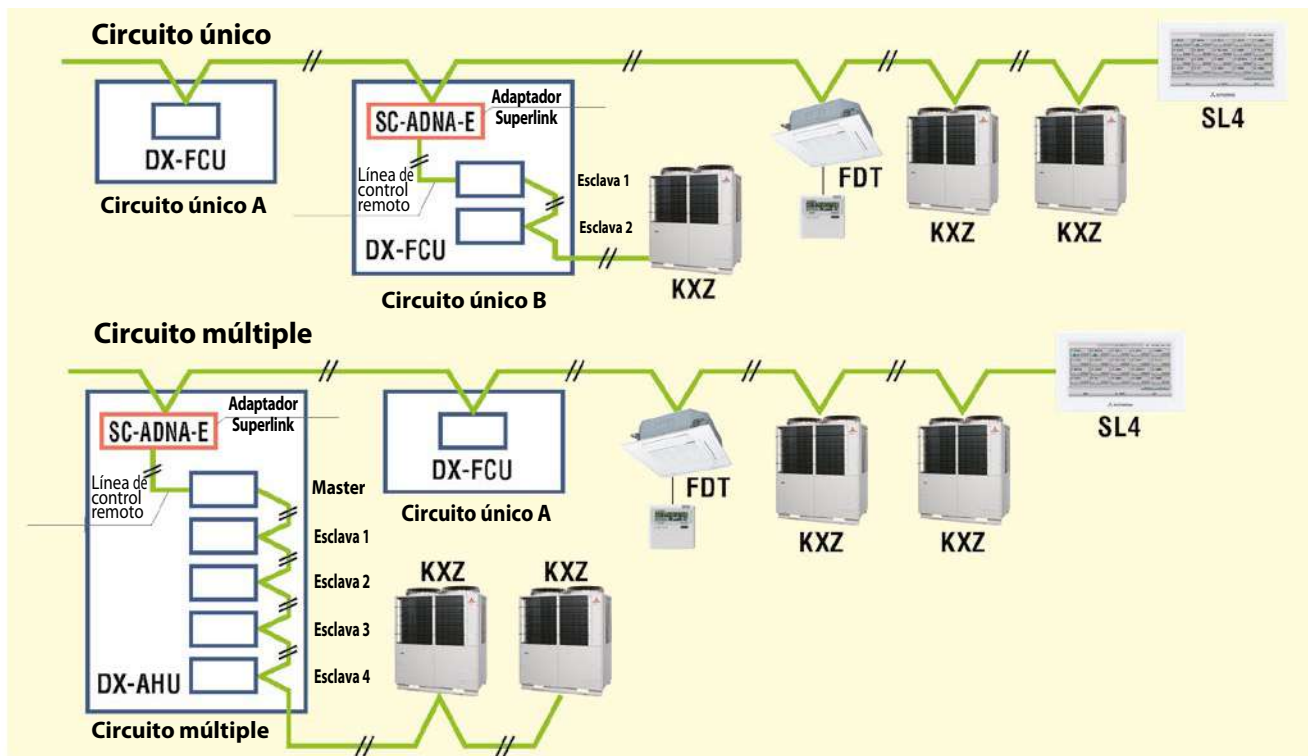
Conexión a Superlink II

Recuperador entálpico SAF

SAF 150-1000E7

Características

- Los recuperadores entálpicos SAF permiten renovar el aire viciado de una sala.
- El intercambiador de calor adapta las condiciones del aire interno y externo, consiguiendo un mayor ahorro energético.



Nuevo control remoto por cable



Opcional caja control remoto



Nuevas funciones disponibles:

- Temporizador on/off. Es posible configurar horas y minutos.
- Señal de filtro sucio. Indica cuando es necesario limpiar el filtro de aire.

Presión estática mayor disponible para velocidad ultra-alta



SAF			SAF 150 E7	SAF 250 E7	SAF 350 E7	SAF 500 E7	SAF 800 E7	SAF 1000 E7
Caudal de aire	Alta	m³/h	150	250	350	500	800	1.000
	Media		150	250	350	500	800	1.000
	Baja		120	190	240	440	630	700
Consumo		W	107	123	183	225	378	432
Corriente		A	0,45	0,51	0,77	0,94	1,58	1,8
Nivel Sonoro	Alta	dB (A)	29	31,5	33	33	37,5	38,5
	Media		29	30,3	31	31	37	37,5
	Baja		21,5	26,5	25,5	25	34,5	34,5
Dimensiones (Alto x ancho x fondo)		mm	270 x 970 x 467	270 x 882 x 599	317 x 1050 x 804	317 x 1090 x 904	388 x 1.322 x 884	388 x 1.322 x 1.134
Peso		kg	25	29	49	57	71	83
Presión Estática	Alta	Pa	80	105	140	120	140	105
	Media		70	95	60	60	110	80
	Baja		25	45	45	35	55	75
Eficacia de intercambio entálpico								
Alta	Frío	%	63	63	66	62	65	65
	Calor		70	70	69	67	71	71
Media	Frío	%	63	63	66	62	65	65
	Calor		70	70	69	67	71	71
Baja	Frío	%	66	65	71	64	68	70
	Calor		73	72	73	69	74	76
Eficacia de intercambio de temperatura	Alta	%	75	75	75	75	75	75
	Media		75	75	75	75	75	75
	Baja		77	77	78	76	76	79

Precios

Modelo SAF	P.V.R.
SAF150E7	1.622 €
SAF250E7	2.049 €
SAF350E7	2.324 €
SAF500E7	2.601 €
SAF800E7	4.072 €
SAF1000E7	4.816 €

MODO DE INTERCAMBIO DE CALOR

SAF1000E7

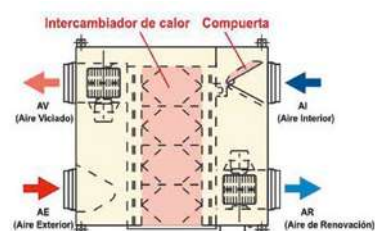

Renovación de aire (modo ventilación)

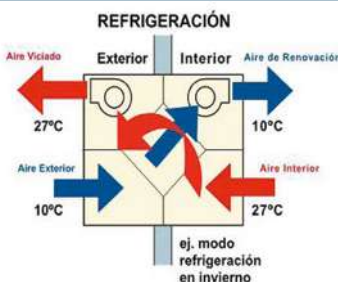

Renovación de aire (modo intercambio de calor)

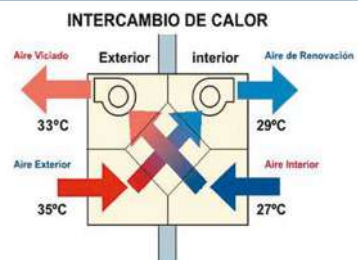

Condiciones Generales de **Venta**

Condiciones Generales

Las presentes Condiciones Generales de Venta serán de aplicación para todas las ventas realizadas por LUMELCO, S.A. y se considerarán conocidas y aceptadas por el comprador al realizar su pedido. El 'Comprador' significa cualquier persona física o jurídica cuyo pedido haya sido aceptado por LUMELCO, S.A. Los 'Productos' significan todas las mercancías y recambios suministrados y/o los servicios prestados por LUMELCO, S.A. al Comprador en virtud del acuerdo entre los mismos al que se unen las presentes Condiciones Generales de Venta. Se considerará, con carácter preferente, lo que ambas partes hayan acordado, en cada caso, por escrito. LUMELCO, S.A. realiza todas sus operaciones comerciales de compra-venta sobre la base de las normas comerciales de la Cámara de Comercio Internacional, INCOTERMS 2.000. Todas las ventas realizadas por LUMELCO, S.A. quedarán sujetas a las presentes Condiciones Generales de Venta, que se considerarán conocidas y aceptadas por el Comprador al realizar el pedido de los Productos suministrados y/o prestados por LUMELCO, S.A. Sin embargo, será de aplicación preferente cualquier condición particular que las partes puedan haber acordado por escrito y, en cualquier caso, cualquier normativa imperativa que resulte aplicable.

Validez

Los precios indicados en la presente oferta serán válidos durante el período indicado en la misma, entrando en vigor el 15 de marzo de 2022. No obstante, LUMELCO, S.A. se reserva el derecho a variar la presente lista de precios cuando cualquier factor comercial así lo motive. Todos los datos indicados en este catálogo pueden ser modificados sin previo aviso.

Precios

Los precios indicados en la presente oferta serán válidos durante el período indicado en la misma. No obstante, LUMELCO, S.A. se reserva el derecho a variar la presente tarifa cuando cualquier factor comercial así lo motive. Los precios publicados en esta tarifa no incluyen I.V.A.

Condiciones de pago

Todos los pagos se efectuarán al contado, salvo pacto contrario. Los plazos máximos de pago aceptados por LUMELCO S.A. serán los establecidos por la Ley 15/2010, de 5 de julio, de modificación de la Ley 3/2004, de 29 de diciembre, por la que se establecen medidas de lucha contra la morosidad en las operaciones comerciales.

Entrega de mercancías

Los plazos de entrega indicados en nuestra aceptación de pedido son de carácter orientativo, por tanto, LUMELCO, S.A. no asume ninguna responsabilidad en concepto de daños o perjuicios que pudieran ocasionarse por un retraso en la entrega de la mercancía.

Reclamación y devoluciones

LUMELCO, S.A. considerará y atenderá cualquier incidencia, con relación al suministro, cuya notificación se realice dentro de las 24 horas siguientes a la entrega de la mercancía. Solo se aceptarán cambios o devoluciones notificados en ese plazo y siempre que la mercancía se entregue en las mismas condiciones de salida. En tal caso, los portes serán por parte del comprador y las unidades y sus embalajes se entenderán en perfecto estado. LUMELCO, S.A. se reserva el derecho a descontar del importe a abonar los gastos de recepción, inspección y/o reparación de la mercancía devuelta.

Garantía

LUMELCO, S.A. garantiza todas sus máquinas, contra todo defecto oculto de fabricación o funcionamiento, durante tres años (máquinas vendidas a partir del 01 Enero de 2022) a partir de la fecha de entrega. Esta garantía se extiende únicamente a los componentes averiados, siempre y cuando la avería o deterioro de estos no venga motivado por un defecto de instalación o uso anormal. La garantía no cubrirá las averías o roturas si son consecuencia de la incorrecta instalación del aparato, manifiesto mal trato, uso inadecuado o manipulado del mismo por personas ajenas a los servicios o talleres autorizados por LUMELCO, S.A. Los elementos ajenos al aparato, así como la instalación del mismo, tendrán la garantía que establezca el instalador a los cuales deberán presentarse las debidas reclamaciones. Así mismo, el usuario deberá atender la limpieza periódica del aparato y filtro del aire para un funcionamiento correcto del mismo. Todas las reclamaciones se deberán acompañar de la factura de compra. En ningún caso se concederá una prórroga de la garantía a causa de la sustitución de piezas o realización de reparaciones durante dicho período. El titular de esta garantía disfrutará, en cada momento de todos los derechos que la legislación vigente le conceda.

Gestión de los residuos

En cumplimiento del Real Decreto 110/2015, de 20 de febrero, sobre residuos de Aparatos Eléctricos y Electrónicos, LUMELCO, S.A. está inscrito en el RII-AEE con número de inscripción registral 3109 y se encuentra adherido al Sistema Colectivo de Responsabilidad Ampliada del Productor (SCRAP) ECOTIC e incluye la tasa correspondiente al reciclaje de las unidades que comercializa en sus precios de venta. El importe de la tasa podrá ser modificado sin previo aviso.

Servicio de Asistencia **Técnica**

Disponemos de servicios técnicos con **cobertura nacional** en todos los puntos de la península e islas. **Consulte su SAT más cercano en nuestra página web.**



Servicio técnico telefónico:
91 203 93 10
Contacto por correo electrónico:
sat@lumelco.es

Aplicación MHI e-service SAT 24/7



SAT 24/7 a través de la **APP: MHI e-service**: esta aplicación le permite escanear el código QR de la unidad y buscar el código de error correspondiente pudiendo solucionar la incidencia cualquier día de la semana a cualquier hora, un **servicio disponible 24/7**, porque el mundo no se para.

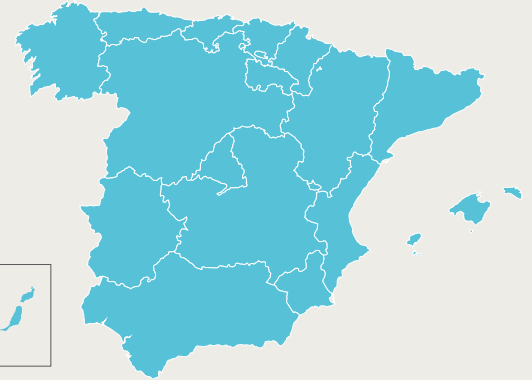

Oficina **Técnica**



Contamos con un equipo de ingenieros que le puede dar soporte técnico y ayudar en el diseño de las instalaciones. Además de disponer de herramientas que le facilitan el diseño y desarrollo del proyecto, la elaboración de los informes y presupuestos, puede contar con nosotros para resolver cualquier duda que le surja tanto en la selección del equipo como en la solución más adecuada, así como en su diseño o presentación.

Contacto telefónico:
91 203 93 00
Contacto por correo electrónico:
proyectos@lumelco.es

Puestas en **Marcha**

Lumelco, como importador y distribuidor de Mitsubishi Heavy Industries en España desde hace 40 años y con experiencia en servicio postventa de casi 60 años, considera que un equipo de primera calidad como es el que vende, debe de estar respaldado siempre por un servicio postventa excelente. Para Lumelco, la confianza y tranquilidad de sus clientes es una prioridad y movidos por este objetivo, nos responsabilizamos de poner en marcha los equipos VRF-KXZ, la bomba de calor para ACS Q-TON, el sistema Hydrolution y Recuperadores con bomba de calor de forma gratuita* para asegurar que la instalación funciona correctamente.

*Consultar condiciones con el departamento técnico de Lumelco.

Contacto telefónico:
91 203 93 00
Contacto por correo electrónico:
sat@lumelco.es

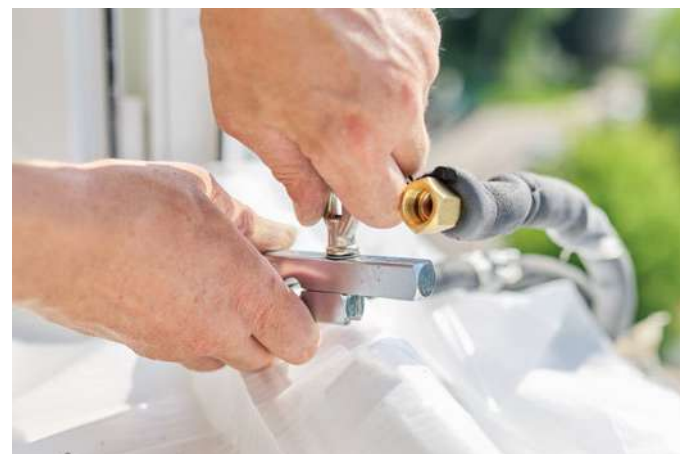

Responsabilidad **Medioambiental**



Mitsubishi Heavy Industries cuenta con los certificados ISO 9001 que garantiza la calidad tanto para el diseño como para el desarrollo, la fabricación y la instalación de los productos y servicios y con el certificado ISO 140001 según el cual, la fábrica de Mitsubishi Heavy Industries dispone de un efectivo sistema de gestión medioambiental

con el fin de proteger al hombre y su entorno del impacto potencial de sus procesos de fabricación, productos y servicios a la vez que contribuye a la conservación global del medio ambiente.

Mitsubishi Heavy Industries, Ltd. (MHI) ha reforzado su compromiso de lograr una sociedad Carbono Neutral al establecer dos nuevos y ambiciosos objetivos:

Primero, el Grupo MHI tiene como objetivo **eliminar todas las emisiones de dióxido de carbono (CO₂) de sus propias operaciones para 2040**. El Grupo MHI trabajará en la descarbonización de sus fábricas implementando las tecnologías que ha desarrollado y avanzando aún más en la conservación de energía.

En segundo lugar, **las emisiones de MHI serán cero en toda su cadena de valor para 2040**. MHI responderá a las necesidades de los clientes, incluida la descarbonización de la infraestructura existente, utilizando sus innovadoras tecnologías y los servicios desarrollados en todas sus áreas comerciales y, de esta forma, ayudará al mundo a reducir las emisiones de CO₂ con soluciones asequibles y de confianza, mientras ayuda a lograr una sociedad sostenible.

LUMELCO, como productor en España de residuos de aparatos eléctricos y electrónicos (AEE), es responsable de la gestión y la financiación del ciclo de reciclado de los aparatos, desde la recogida



en los diferentes puntos de reciclaje, pasando por el transporte y el tratamiento, hasta la correcta gestión de los residuos. Para esta correcta gestión de residuos de aparatos eléctricos y electrónicos (RAEE) estamos adheridos a ECOTIC. Dentro de las acciones que realiza, ECOTIC tiene en marcha el programa ECOINSTALADORES, una iniciativa cuyo objetivo es aumentar la recogida de residuos procedentes de aparatos de aire acondicionado. Por otra parte, quiere concienciar a los profesionales sobre la importancia de llevar a cabo una correcta desinstalación de los equipos, evitando de este modo el potencial impacto negativo de sus componentes (gases CFC, HCFC y aceites refrigerantes) sobre el medio ambiente y la salud de las personas. ECOTIC mantiene la acreditación como ECOINSTALADORES para aquellas empresas y profesionales que deseen contribuir al medio ambiente realizando una desinstalación responsable de los equipos, quienes además pueden beneficiarse de la recogida gratuita de los residuos en sus instalaciones sin coste alguno.



ISO9001



ISO14001



MITSUBISHI HEAVY INDUSTRIES
MAHAJAL AIR CONDITIONERS CO., LTD.
Certified ISO 9001
Certificate Number: 5410014800010
Class of Registration: October 1998

Si desea conocer más al respecto, visite la página web
www.ecoinstaladores.com

Formación

Disponemos de un **departamento propio de formación**. Si quiere recibir formación técnica, saber cómo realizar un proyecto de Hyozan, Q-TON, KXZ (VRF) o cualquier otro tipo de solución de climatización, ACS o recuperación de calor, instalarlo o conocer su funcionamiento, apúntese a los cursos en el showroom de Lumelco. Mande un correo a: formacion@lumelco.es especificando si es: Arquitecto, Ingeniero o Instalador y nos pondremos en contacto con usted.



Atención **Comercial**

Para Lumelco cada cliente es único y con esta filosofía, disponemos de una amplia red comercial para poder tener cercanía y darle un trato preferente.

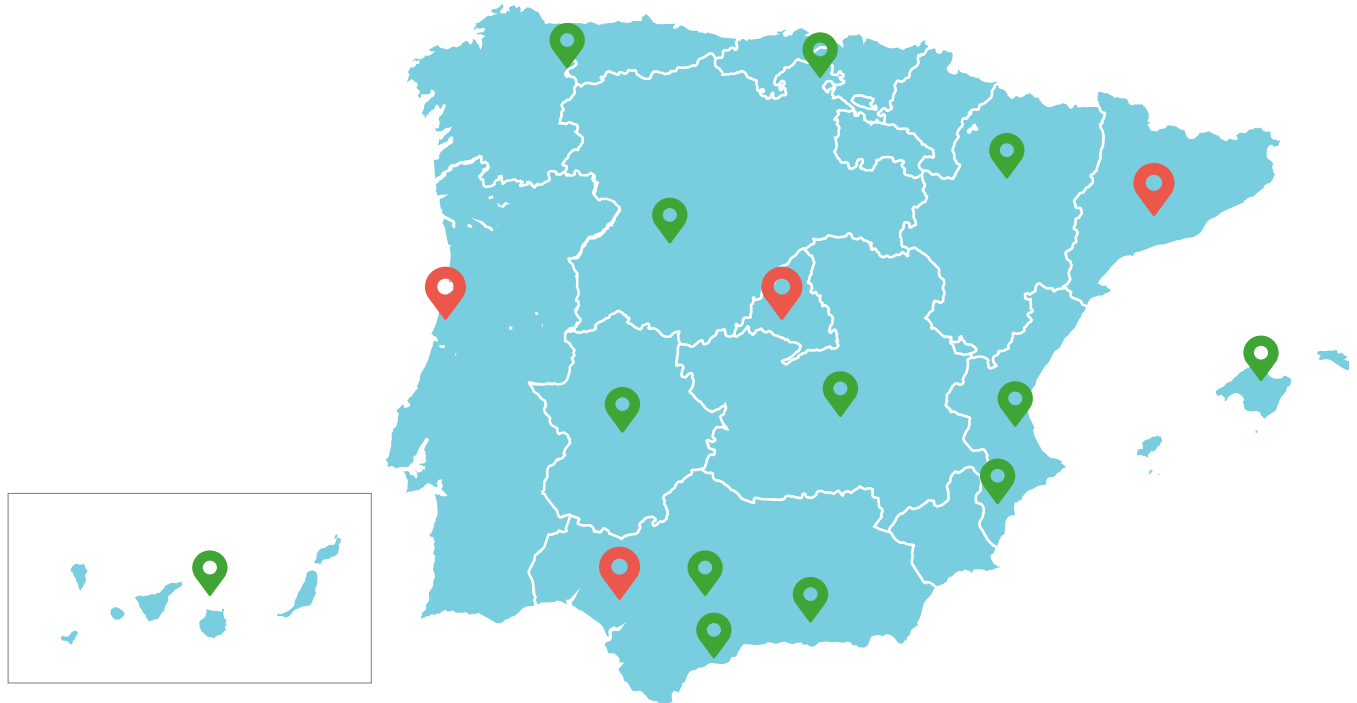

Oficinas

LUMELCO MADRID

Avda. del Cerro del Águila 2, portal 5, local 1
28703 S.S. de los Reyes
Tel.: 91 203 93 00/10 | Fax. 91 203 93 06/16
Tel. SAT: 91 203 93 10

info@lumelco.es | sat@lumelco.es

LUMELCO BARCELONA

C/ Salvador Espriu, 63 - 2o - 2 - 08005 Barcelona
Tel.: 93 212 27 16 / 93 417 03 71 | Fax. 93 212 76 97
Tel. SAT: 91 203 93 10

info@lumelco.es | sat@lumelco.es

LUMELCO SEVILLA

C/ Arquitectura no 5, Torre 8 - Planta 1a, Módulo 3 y 4
41015 Sevilla
Tel.: 95 429 80 36 | Fax. 95 423 25 82
Tel. SAT: 91 203 93 10

info@lumelco.es | sat@lumelco.es

LUMELCO PORTUGAL

Rua Prof. David Martins, 28
4485-805 Vilar - VDC
Tel.: + 351 220 935 655 | Fax. + 351 220 933 440
info@lumelco.pt | **sat@lumelco.pt**

Delegaciones

Alicante - Albacete - Murcia

Móvil: 682 663 008
Tel. 91 203 93 00

Aragón - Navarra

Móvil: 678 687 151
Tel. 93 212 27 16
Tel. 93 417 03 71

Asturias

Móvil: 647 539 089
Tel. 91 203 93 00

Baleares

Móvil: 609 958 947
Tel. 93 212 27 16
Tel. 93 417 03 71

Canarias

Móvil: 687 814 688
Tel. 91 203 93 00

Castilla - León

Móvil: 609 853 785
Tel. 91 203 93 00

Castilla La Mancha

Móvil: 687 814 686
Tel. 91 203 93 00

Córdoba - Huelva - Cádiz

Móvil: 673 547 123
Tel. 95 429 80 36

Extremadura

Móvil: 606 632 211
Tel. 95 429 80 36

Galicia

Móvil: 626 992 939
Tel. 91 203 93 00

Granada - Jaén

Móvil: 658 973 213
Tel. 95 429 80 36

Málaga - Almería

Móvil: 607 552 506
Tel. 95 429 80 36

País Vasco - Cantabria - La Rioja

Móvil: 687 702 883
Tel. 91 203 93 00

Valencia - Castellón

Móvil: 669 172 754
Tel. 91 203 93 00



MITSUBISHI HEAVY INDUSTRIES

Aire ACONDICIONADO

Tarifa 2022

LUMELCO

MADRID

Avda. del Cerro del Águila 2, portal 5, local 1
28703 S.S. de los Reyes (Madrid)
Tel. 91 203 93 00
Fax 91 203 93 06

BARCELONA

c/ Salvador Espriu, 63 - 2º- 2º
08005 Barcelona
Tels. 93 212 27 16 / 93 417 03 71
Fax 93 212 76 97

SEVILLA

c/ Arquitectura Nº 5
Torre 8 Planta 1ª Módulos 3 y 4
41015 Sevilla
Tel. 95 429 80 36
Fax 95 423 25 82

www.lumelco.es
info@lumelco.es

LUMELCO PORTUGAL

OPORTO (PORTUGAL)

Rua Prof. David Martins, 28
4485-805 Vilar - VDC
Tel. +351 220 935 655
Fax +351 220 933 440

www.lumelco.pt
info@lumelco.pt



4/22